

# DRE

KATALOG DRZWI

# 2021

EDYCJA 1



*Polecam  
Konrad Misi*





















drzwi DRE Vetro E  
dqb halifax



## drzwi składane FOLDE 10 - biała mat

### OBJAŚNIENIA:

cena netto | **cena brutto**

- |   |                                    |   |                                      |
|---|------------------------------------|---|--------------------------------------|
|  | drzwi płytowe, okleina DRE-Cell    |  | drzwi płytowe, laminat CPL           |
|  | drzwi ramowe, okleina DRE-Cell     |  | drzwi wejściowe, laminat CPL         |
|  | drzwi wejściowe, okleina DRE-Cell  |  | drzwi techniczne, laminat CPL        |
|  | drzwi techniczne, okleina DRE-Cell |  | drzwi szklane                        |
|  | drzwi płytowe, folia 3D            |  | drzwi płytowe Sara Eco               |
|  | drzwi ramowe, folia 3D             |  | drzwi dymoszczelne                   |
|  | drzwi wejściowe, folia 3D          |  | drzwi przeciwpożarowe                |
|  | drzwi techniczne, folia 3D         |  | drzwi antywłamaniowe                 |
|  | drzwi ramowe, folia Finish         |  | drzwi płytowe, lakierowane           |
|  | drzwi płytowe, malowane            |  | drzwi płytowe, laminat synchroniczny |
|  | drzwi ramowe, malowane             |  | drzwi ramowe, laminat synchroniczny  |



## DRZWI RAMOWE

Vetro E -Synchro.....	4
<b>NOWOŚĆ</b> Semi.....	6
<b>NOWOŚĆ</b> Estra.....	8
Emena.....	10
Verano.....	11
Ena.....	12
Triesta.....	13
Solte.....	14
Reva.....	15
Nestor.....	16
Auri.....	18
Elsa.....	20
Fosca.....	22
Premium.....	24
Piano.....	26
Scala.....	28
Verso.....	30
Vetro A.....	32
Vetro B.....	34
Vetro D.....	36

## DRZWI RAMOWE MALOWANE

Berge.....	38
Even.....	40
Nestor.....	42
Vetro E.....	44

## DRZWI PŁYTOWE

Nova -Cell.....	46
<b>NOWOŚĆ</b> Wood.....	48
Claro.....	50
<b>NOWOŚĆ</b> Grafi.....	52
Lux.....	56
Nova -Synchro.....	58
Rivia.....	60
Galeria Alu.....	62
Arte B.....	64
Carla.....	66
Finea i Finea B.....	68
Deco.....	70
Modern.....	72
Kanon.....	74
Plus.....	76
Standard.....	78
Fano.....	80
Arte.....	82

## DRZWI PŁYTOWE MALOWANE

Uni.....	84
Fargo.....	86
Binito.....	88

## DRZWI PŁYTOWE LAMINAT CPL

Standard CPL.....	90
-------------------	----

## DRZWI PŁYTOWE O ZM. WYSOKOŚCIACH

Standard 10.....	91
Modern.....	92
Plus.....	93

## SYSTEMY PRZESUWNE

Naścienny.....	94
Drzwi szklanych.....	96
Naścienny SPAZIO CD.....	98
Kaseta ościeżnicowa PA.....	100

## DRZWI SKŁADANE

Folde.....	102
------------	-----

## DRZWI Z UKRYTĄ OŚCIEŻNICĄ

Sara Eco.....	104
Sara Eco 2.....	107
<b>NOWOŚĆ</b> Ościeżnice aluminiowe DRE.....	109

## DOSTAWKI

Dostawki płytowe.....	110
Dostawki ramowe.....	111

## NAŚWIETLA I DOŚWIETLA

Naświetla i doświetla.....	112
----------------------------	-----

## DRZWI Z IZOLACYJNOŚCIĄ AKUSTYCZNĄ

Enter Akustik Rw=32dB.....	114
----------------------------	-----

## DRZWI PŁYTOWE WEJŚCIOWE WEWNĘTRZNE

Enter/Solid.....	116
SOLID RC2.....	120

## DRZWI TECHNICZNE

Athos drzwi P.POŻ. EI30.....	122
Forca drzwi antywłamaniowe RC3 P.POŻ.....	124
Forca B drzwi antywłamaniowe RC3.....	125
Olimp drzwi P.POŻ. EI30, EI60.....	126
Ościeżnica metalowa P.POŻ.....	128

## DRZWI SZKLANE

Galla.....	129
<b>NOWOŚĆ</b> Okucia drzwi szklanych.....	130
Informacje techniczne drzwi szklanych.....	131

## OŚCIEŻNICE

Ościeżnice proste przylgowe.....	132
Ościeżnice proste bezprzylgowe.....	133
Ościeżnice regulowane.....	134
Ościeżnice regulowane o zm. wys.....	136
Ościeżnice regulowane bezprzylgowe.....	137
Ościeżnice regulowane bezprzylgowe o zmiennych wysokościach.....	138
Ościeżnice regulowane z odwróconą przylgą.....	139
Ościeżnice regulowane bezprzylgowe z panelami kątowymi.....	140
Tunel regulowany.....	142
Panele poszerzające.....	144
Ościeżnica stalowa stała.....	146
Ościeżnica stalowa regulowana.....	148
Ościeżnica stalowa hybrydowa.....	150

## AKCESORIA, DODATKOWE INFORMACJE

Klamki i akcesoria.....	152
<b>NOWOŚĆ</b> Wzory dekorów.....	159
<b>NOWOŚĆ</b> Wzory grafik kolekcji GRAFI.....	162
Wzory szyb.....	166
Elementy maskujące ościeżnic.....	168
Akcesoria wentylacyjne i inne.....	169
Informacje techniczne.....	170-178



### Vetro E - dąb halifax naturalny



Przekrój poziomy drzwi VETRO E

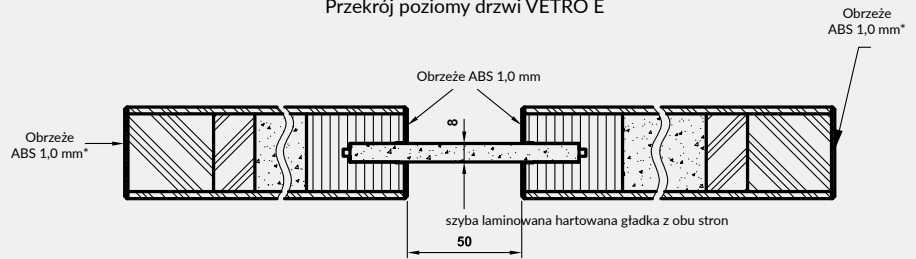

Cena skrzydła nie obejmuje ceny ościeżnicy i klamki

MODEL	grupa 1	grupa 2
VETRO E	876 zł   1077,48 zł	1082 zł   1330,86 zł

## W STANDARDZIE

- » płaszczyzna skrzydła oklejona płytą laminowaną, synchroniczną o grubości 3 mm lub 4 mm
- » rama z płyty MDF wzmocniona sklejką
- » wypełnienie płytą wiórowa otworowa
- » szyba laminowana hartowana DECORMAT gr. 8 mm o stałej szerokości (niezależnie od szerokości skrzydła) lub szyba laminowana hartowana czarna (nieprzezierna) 8 mm o stałej szerokości (niezależnie od szerokości skrzydła)

## SKRZYDŁO BEZPRZYLGOWE ROZWIERNE

- » krawędź bez przylgi w kolorze czarnym **rys. 1**
- » gniazda pod 2 zawiasy wpuszczane Estetic 80 w kolorze czarnym (zawiasy stanowią wyposażenie ościeżnicy)
- » zamek magnetyczny na klucz zwykły, blokadę łazienkową, wkładkę patentową lub zamek oszczędnościowy w kolorze czarnym

## OŚCIEŻNICE

- » do skrzydeł z kolekcji Vetro E w laminatach synchronicznych polecamy ościeżnice w folii czarna mat

**UWAGA:** Brak możliwości skracania skrzydeł.

VETRO E – spełnia wymogi wentylacyjności dla szer. „80” - „100” z podcięciem wentylacyjnym.

## OPCJE ZA DOPLATĄ

- » podcięcie wentylacyjne 21 zł | **25,83 zł**

**UWAGA:** trzeci zawias Estetic 80 do drzwi bezprzylgowych (dopłata doliczana jest do ceny ościeżnicy) 93 zł | **114,39 zł**

rys. 1

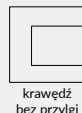

podcięcie wentylacyjne

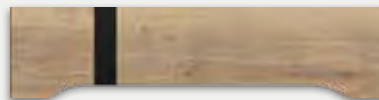

VETRO E  
dąb halifax szary



VETRO E  
dąb halifax naturalny



VETRO E  
dąb halifax tabac



VETRO E  
wiąz biały



VETRO E  
wiąz naturalny



VETRO E  
wiąz ciemny





SEMI 1 czarna mat

Dekor  
DRE-Cell

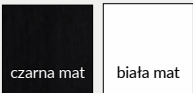

Cena skrzydła nie obejmuje ceny ościeżnicy i klamki

MODEL

SEMI 0-3

Dekor DRE-CELL

625 zł netto | 768,75 zł brutto

## W STANDARDZIE

- » ramiaki z płyty MDF
- » szyba MAT DRE gr. 4 mm
- » ramiaki poziome, środkowe wykonane z płyty MDF oklejone i lakierowane na wysoki połysk

## OPCJE BEZ DOPŁATY

- » szyby DECORMAT BRĄZ, DECORMAT GRAFIT i szyba przezroczysta
- » otwory pod tuleje wentylacyjne

## OPCJE ZA DOPŁATĄ

- » tuleje wentylacyjne stalowe 1 szt. 37 zł | **45,51 zł**
- » tuleje wentylacyjne tworzywowe 1 szt. 5 zł | **6,15 zł**
- » skrzydła bezprzylgowe rozwierne 57 zł | **70,11 zł**
- » skrzydła „90” i „100” 19 zł | **23,37 zł**
- » podcięcie wentylacyjne 21 zł | **25,83 zł**
- » listwa przymykowa drzwi dwuskrzydłowych bezprzylgowych 18 zł | **22,14 zł**
- » drzwi dwuskrzydłowe cena skrzydła x2
- » **UWAGA:** trzeci zawias Estetic 80 do drzwi bezprzylgowych (dopłata doliczana jest do ceny ościeżnicy) 93 zł | **114,39 zł**

## SKRZYDŁO PRZYLGOWE

- » krawędź prosta **rys. 1**
- » 3 zawiasy wkręcane koloru srebrnego
- » zamek zasuwkowy na klucz zwykły, blokadę fazykową, wkładkę patentową lub zamek oszczędnościowy

## SKRZYDŁO BEZPRZYLGOWE ROZWIERNIE (dopłata 57 zł netto)

- » krawędź bez przylgi **rys. 2**
- » gniazda pod 2 zawiasy wpuszczane Estetic 80 (zawiasy stanowią wyposażenie ościeżnicy)
- » zamek magnetyczny na klucz zwykły, blokadę fazykową, wkładkę patentową lub zamek oszczędnościowy

## SKRZYDŁO PRZESUWNE

- » krawędź bez przylgi **rys. 2**
- » gniazdo pod zamek hakowy i/lub uchwyty

**UWAGA:** Możliwość wykonania dostawek przylgowych „40”.  
Do skrzydeł przylgowych SEMI należy stosować ościeżnice z 3 zawiasami.

rys. 1

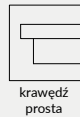

rys. 2

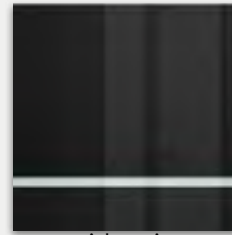
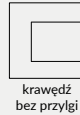

ramiak poziomy  
lakierowany na wysoki  
połysk



SEMI 0



SEMI 1



SEMI 2



SEMI 3



ESTRA 5 - biała mat

Dekor  
DRE-Cell

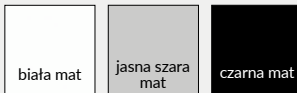

Dekor  
Finish



\* w folii finish tylko skrzydła przylgowe

Cena skrzydła nie obejmuje ceny ościeżnicy i klamki

MODEL	Dekor DRE-Cell	Folia Finish*
ESTRA 1 - 5	558 zł netto   686,34 zł brutto	480 zł netto   590,40 zł brutto



## W STANDARDZIE

- » ramiaki z płyty MDF
- » szyba MAT DRE gr. 4 mm
- » płyciny płaskie MDF gr. 16 mm

## OPCJE BEZ DOPŁATY

- » szyby DECORMAT BRAZ, DECORMAT GRAFIT i szyba przezroczysta w grupie DRE-CELL
- » szyba przezroczysta w grupie DRE-Finish
- » otwory pod tuleje wentylacyjne

## OPCJE ZA DOPŁATĄ

- |   |                  |           |
|---|------------------|-----------|
| » tuleje wentylacyjne stalowe   | 1 szt. 37 zł     | 45,51 zł  |
| » tuleje wentylacyjne tworzywowe  | 1 szt. 5 zł      | 6,15 zł   |
| » skrzydła bezprzylgowe rozwierne   | 57 zł            | 70,11 zł  |
| » skrzydła „90” i „100”   | 19 zł            | 23,37 zł  |
| » podcięcie wentylacyjne  | 21 zł            | 25,83 zł  |
| » listwa przymykowa drzwi dwuskrzydłowych bezprzylgowych  | 18 zł            | 22,14 zł  |
| » drzwi dwuskrzydłowe   | cena skrzydła x2 |           |
| » UWAGA: trzeci zawias Estetic 80 do drzwi bezprzylgowych (dopłata doliczana jest do ceny ościeżnicy) | 93 zł            | 114,39 zł |

## SKRZYDŁO PRZYLGOWE W DRE-CELL I FINISH

- » krawędź prosta **rys. 1**
- » 3 zawiasy wkręcane koloru srebrnego
- » zamek zasuwkowy na klucz zwykły, blokadę łazienkową, wkładkę patentową lub zamek oszczędnościowy

rys. 1

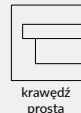

## SKRZYDŁO BEZPRZYLGOWE ROZWIERNIE W DRE-CELL (dopłata 57 zł netto)

- » krawędź bez przylgi **rys. 2**
- » gniazda pod 2 zawiasy wpuszczane Estetic 80 (zawiasy stanowią wyposażenie ościeżnicy)
- » zamek magnetyczny na klucz zwykły, blokadę łazienkową, wkładkę patentową lub zamek oszczędnościowy

rys. 2



## SKRZYDŁO PRZESUWNE W DRE-CELL

- » krawędź bez przylgi **rys. 2**
- » gniazdo pod zamek hakowy i/lub uchwyty

**UWAGA:** Do skrzydeł przylgowych ESTRA należy stosować ościeżnice z 3 zawiasami.



ESTRA 1

ESTRA 2

ESTRA 3

ESTRA 4

ESTRA 5

**W STANDARDZIE**

- » ramiaki z płyty MDF
- » szyba MAT DRE gr. 4 mm

**OPCJE BEZ DOPŁATY**

- » szyby DECORMAT BRĄZ, DECORMAT GRAFIT i szyba przezroczysta
- » otwory pod tuleje wentylacyjne

**SKRZYDŁO PRZYLGOWE**

- » krawędź prosta **rys. 1**
- » 3 zawiasy wkręcane koloru srebrnego
- » zamek zasuwkowy na klucz zwykły, blokadę łazienkową, wkładkę patentową lub zamek oszczędnościowy

**SKRZYDŁO BEZPRZYLGOWE ROZWIERNIE (dopłata 57 zł netto)**

- » krawędź bez przylgi **rys. 2**
- » gniazda pod 2 zawiasy wpuszczane Estetic 80 (zawiasy stanowią wyposażenie ościeżnicy)
- » zamek magnetyczny na klucz zwykły, blokadę łazienkową, wkładkę patentową lub zamek oszczędnościowy

**SKRZYDŁO PRZESUWNE**

- » krawędź bez przylgi **rys. 2**
- » gniazdo pod zamek hakowy i/lub uchwyty

**UWAGA:** Do skrzydeł przylgowych EMENA należy stosować ościeżnice z 3 zawiasami. Drzwi lewe są lustrzanym odbiciem drzwi prawych.

**OPCJE ZA DOPŁATĄ**

- » tuleje wentylacyjne stalowe 1 szt. 37 zł | **45,51 zł**
- » tuleje wentylacyjne tworzywowe 1 szt. 5 zł | **6,15 zł**
- » skrzydła bezprzylgowe rozwiernie 57 zł | **70,11 zł**
- » skrzydła „90” i „100” 19 zł | **23,37 zł**
- » podcięcie wentylacyjne 21 zł | **25,83 zł**
- » listwa przymykowa drzwi dwuskrzydłowych bezprzylgowych 18 zł | **22,14 zł**
- » drzwi dwuskrzydłowe cena skrzydła x2
- » **UWAGA:** trzeci zawias Estetic 80 do drzwi bezprzylgowych (dopłata doliczana jest do ceny ościeżnicy) 93 zł | **114,39 zł**

rys. 1



krawędź prosta

rys. 2

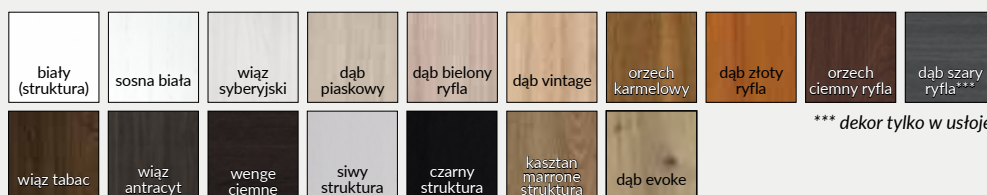

krawędź bez przylgi

**Dekor DRE-Cell**

\*\*\* dekor tylko w usłojeniu poziomym

Cena skrzydła nie obejmuje ceny ościeżnicy i klamki

**MODEL**

EMENA 0-5

**Dekor DRE-Cell**607 zł netto | **746,61 zł brutto**

## W STANDARDZIE

- » ramiaki z płyty MDF
- » szyba MAT DRE gr. 4 mm

## OPCJE BEZ DOPŁATY

- » szyby DECORMAT BRĄZ, DECORMAT GRAFIT i szyba przeźroczysta
- » otwory pod tuleje wentylacyjne

## OPCJE ZA DOPŁATĄ

- » tuleje wentylacyjne stalowe 1 szt. 37 zł | **45,51 zł**
- » tuleje wentylacyjne tworzywowe 1 szt. 5 zł | **6,15 zł**
- » skrzydła bezprzylgowe rozwierne 57 zł | **70,11 zł**
- » skrzydła „90” i „100” 19 zł | **23,37 zł**
- » podcięcie wentylacyjne 21 zł | **25,83 zł**
- » listwa przymykowa drzwi dwuskrzydłowych bezprzylgowych 18 zł | **22,14 zł**
- » drzwi dwuskrzydłowe cena skrzydła x2
- » **UWAGA:** trzeci zawias Estetic 80 do drzwi bezprzylgowych (dopłata doliczana jest do ceny ościeżnicy) 93 zł | **114,39 zł**

## SKRZYDŁO PRZYLGOWE

- » krawędź prosta **rys. 1**
- » 3 zawiasy wkręcane koloru srebrnego
- » zamek zasuwkowy na klucz zwykły, blokadę łazienkową, wkładkę patentową lub zamek oszczędnościowy

## SKRZYDŁO BEZPRZYLGOWE ROZWIERNIE (dopłata 57 zł netto)

- » krawędź bez przylgi **rys. 2**
- » gniazda pod 2 zawiasy wpuszczane Estetic 80 (zawiasy stanowią wyposażenie ościeżnicy)
- » zamek magnetyczny na klucz zwykły, blokadę łazienkową, wkładkę patentową lub zamek oszczędnościowy

## SKRZYDŁO PRZESUWNE

- » krawędź bez przylgi **rys. 2**
- » gniazdo pod zamek hakowy i/lub uchwyty

**UWAGA:** Do skrzydeł przylgowych VERANO należy stosować ościeżnice z 3 zawiasami.

rys. 1



rys. 2



Dekor DRE-Cell

\*\*\* dekor tylko w usłojeniu poziomym

Cena skrzydła nie obejmuje ceny ościeżnicy i klamki

MODEL	Dekor DRE-Cell
VERANO 0-5	607 zł netto   <b>746,61 zł brutto</b>

Szerokość skrzydeł: jednoskrzydłowe „60” ÷ „100”, dwuskrzydłowe przylgowe „120” ÷ „200”, dwuskrzydłowe bezprzylgowe „120” ÷ „180”.  
Informacje techniczne: ościeżnice: str. 132-144, akcesoria: str. 152-158 i 169, skrzydła drzwiowe: str. 170-178.



## W STANDARDZIE

- » ramiaki z płyty MDF
- » szyba MAT DRE gr. 4 mm

## OPCJE BEZ DOPŁATY

- » szyby DECORMAT BRĄZ, DECORMAT GRAFIT i szyba przeźroczysta
- » otwory pod tuleje wentylacyjne

## OPCJE ZA DOPŁATĄ

- » tuleje wentylacyjne stalowe 1 szt. 37 zł | **45,51 zł**
- » tuleje wentylacyjne tworzywowe 1 szt. 5 zł | **6,15 zł**
- » skrzydła bezprzylgowe rozwierne 57 zł | **70,11 zł**
- » skrzydła „90” i „100” 19 zł | **23,37 zł**
- » podcięcie wentylacyjne 21 zł | **25,83 zł**
- » listwa przymykowa drzwi dwuskrzydłowych bezprzylgowych 18 zł | **22,14 zł**
- » drzwi dwuskrzydłowe cena skrzydła x2
- » **UWAGA:** trzeci zawias Estetic 80 do drzwi bezprzylgowych (dopłata doliczana jest do ceny ościeżnicy) 93 zł | **114,39 zł**

## SKRZYDŁO PRZYLGOWE

- » krawędź prosta **rys. 1**
- » 3 zawiasy wkręcane koloru srebrnego
- » zamek zasuwkowy na klucz zwykły, blokadę łazienkową, wkładkę patentową lub zamek oszczędnościowy

## SKRZYDŁO BEZPRZYLGOWE ROZWIERNIE (dopłata 57 zł netto)

- » krawędź bez przylgi **rys. 2**
- » gniazda pod 2 zawiasy wpuszczane Estetic 80 (zawiasy stanowią wyposażenie ościeżnicy)
- » zamek magnetyczny na klucz zwykły, blokadę łazienkową, wkładkę patentową lub zamek oszczędnościowy

## SKRZYDŁO PRZESUWNE

- » krawędź bez przylgi **rys. 2**
- » gniazdo pod zamek hakowy i/lub uchwyty

**UWAGA:** Do skrzydeł przylgowych ENA należy stosować ościeżnice z 3 zawiasami.

rys. 1



krawędź prosta

rys. 2



krawędź bez przylgi



ENA 0

ENA 1

ENA 2

ENA 3

ENA 4

ENA 5

### Dekor DRE-Cell



### Dekor 3D



Cena skrzydła nie obejmuje ceny ościeżnicy i klamki

### MODEL

ENA 0-5

### Dekor DRE-Cell i 3D

586 zł netto | **720,78 zł brutto**

## W STANDARDZIE

- » ramiaki z płyty MDF
- » szyba MAT DRE gr. 4 mm

## OPCJE BEZ DOPŁATY

- » szyby DECORMAT BRĄZ, DECORMAT GRAFIT i szyba przezroczysta
- » otwory pod tuleje wentylacyjne

## OPCJE ZA DOPŁATĄ

» tuleje wentylacyjne stalowe	1 szt. 37 zł	45,51 zł
» tuleje wentylacyjne tworzywowe	1 szt. 5 zł	6,15 zł
» skrzydła bezprzylgowe rozwierne	57 zł	70,11 zł
» skrzydła „90” i „100”	19 zł	23,37 zł
» podcięcie wentylacyjne	21 zł	25,83 zł
» listwa przymykowa drzwi dwuskrzydłowych bezprzylgowych	18 zł	22,14 zł
» drzwi dwuskrzydłowe	cena skrzydła x2	
» <b>UWAGA:</b> trzeci zawias Estetic 80 do drzwi bezprzylgowych (dopłata doliczana jest do ceny ościeżnicy)	93 zł	114,39 zł

## SKRZYDŁO PRZYLGOWE

- » krawędź prosta **rys. 1**
- » 3 zawiasy wkręcane koloru srebrnego
- » zamek zasuwkowy na klucz zwykły, blokadę łazienkową, wkładkę patentową lub zamek oszczędnościowy

rys. 1



krawędź prosta

## SKRZYDŁO BEZPRZYLGOWE ROZWIERNIE (dopłata 57 zł netto)

- » krawędź bez przylgi **rys. 2**
- » gniazda pod 2 zawiasy wpuszczane Estetic 80 (zawiasy stanowią wyposażenie ościeżnicy)
- » zamek magnetyczny na klucz zwykły, blokadę łazienkową, wkładkę patentową lub zamek oszczędnościowy

rys. 2



krawędź bez przylgi

## SKRZYDŁO PRZESUWNE

- » krawędź bez przylgi **rys. 2**
- » gniazdo pod zamek hakowy i/lub uchwyty

**UWAGA:** Do skrzydeł przylgowych TRIESTA należy stosować ościeżnice z 3 zawiasami. Drzwi lewe są lustrzanym odbiciem drzwi prawych.



TRIESTA 0



TRIESTA 1



TRIESTA 2



TRIESTA 3



Dekor DRE-Cell

Cena skrzydła nie obejmuje ceny ościeżnicy i klamki

MODEL

Dekor DRE-Cell

TRIESTA 0-3

607 zł netto | 746,61 zł brutto

Szerokość skrzydeł: jednoskrzydłowe „60” ÷ „100”, dwuskrzydłowe przylgowe „120” ÷ „200”, dwuskrzydłowe bezprzylgowe „120” ÷ „180”.  
Informacje techniczne: ościeżnice: str. 132-144, akcesoria: str. 152-158 i 169, skrzydła drzwiowe: str. 170-178.

## W STANDARDZIE

- » ramiaki z płyty MDF
- » szyba MAT DRE gr. 4 mm (SOLTE 2-3)
- » płyciny płaskie (SOLTE 1-2)

## OPCJE BEZ DOPŁATY

- » szyby DECORMAT BRĄZ, DECORMAT GRAFIT i szyba przezroczysta
- » otwory pod tuleje wentylacyjne

## OPCJE ZA DOPŁATĄ

- » tuleje wentylacyjne stalowe 1 szt. 37 zł | 45,51 zł
- » tuleje wentylacyjne tworzywowe 1 szt. 5 zł | 6,15 zł
- » skrzydła bezprzylgowe rozwierne 57 zł | 70,11 zł
- » skrzydła „90” i „100” 19 zł | 23,37 zł
- » podcięcie wentylacyjne 21 zł | 25,83 zł
- » listwa przymykowa drzwi dwuskrzydłowych bezprzylgowych 18 zł | 22,14 zł
- » drzwi dwuskrzydłowe cena skrzydła x2
- » **UWAGA:** trzeci zawias Estetic 80 do drzwi bezprzylgowych (dopłata doliczana jest do ceny ościeżnicy) 93 zł | 114,39 zł

## SKRZYDŁO PRZYLGOWE

- » krawędź prosta **rys. 1**
- » 3 zawiasy wkręcane koloru srebrnego
- » zamek zasuwkowy na klucz zwykły, blokadę łazienkową, wkładkę patentową lub zamek oszczędnościowy

## SKRZYDŁO BEZPRZYLGOWE ROZWIERNIE (dopłata 57 zł netto)

- » krawędź bez przylgi **rys. 2**
- » gniazda pod 2 zawiasy wpuszczane Estetic 80 (zawiasy stanowią wyposażenie ościeżnicy)
- » zamek magnetyczny na klucz zwykły, blokadę łazienkową, wkładkę patentową lub zamek oszczędnościowy

## SKRZYDŁO PRZESUWNE

- » krawędź bez przylgi **rys. 2**
- » gniazdo pod zamek hakowy i/lub uchwyty

**UWAGA:** Możliwość wykonania dostawek przylgowych „40”.  
Do skrzydeł przylgowych SOLTE należy stosować ościeżnice z 3 zawiasami.

rys. 1



krawędź prosta

rys. 2



krawędź bez przylgi



płycina SOLTE - o gr. 4 mm



SOLTE 1



SOLTE 2



SOLTE 3

### Dekor DRE-Cell

biały (struktura)	biała mat	sosna biała	wiąz syberyjski	dąb piaskowy	dąb bielony ryfla	dąb vintage	orzech karmelowy	dąb złoty ryfla	orzech ciemny ryfla	dąb szary ryfla***	wiąz tabac
wiąz antracyt	wenge ciemne	siwy struktura	czarny struktura	kasztan marmone struktura	czarna mat	jasna szara mat	dąb evoke	*** dekor tylko w ustojeniu poziomym			

### Dekor 3D

dąb grand	wiąz	orzech amerykański	heban	dąb polski 3D
-----------	------	--------------------	-------	---------------

Cena skrzydła nie obejmuje ceny ościeżnicy i klamki

### MODEL

### Dekor DRE-Cell

### Dekor 3D

SOLTE 1-3

525 zł netto | 645,75 zł brutto

480 zł netto | 590,40 zł brutto



## W STANDARDZIE

- » ramiaki z płyty MDF
- » szyba MAT DRE gr. 4 mm
- » wstawki płaskie (REVA 5-7)

## OPCJE BEZ DOPŁATY

- » szyby DECORMAT BRĄZ, DECORMAT GRAFIT i szyba przezroczysta
- » otwory pod tuleje wentylacyjne

## SKRZYDŁO PRZYLGOWE

- » krawędź prosta **rys. 1**
- » 3 zawiasy wkręcane koloru srebrnego
- » zamek zasuwkowy na klucz zwykły, blokadę tążienkową, wkładkę patentową lub zamek oszczędnościowy

## SKRZYDŁO BEZPRZYLGOWE ROZWIERNIE (dopłata 57 zł netto)

- » krawędź bez przylgi **rys. 2**
- » gniazda pod 2 zawiasy wypuszczane Estetic 80 (zawiasy stanowią wyposażenie ościeżnicy)
- » zamek magnetyczny na klucz zwykły, blokadę tążienkową, wkładkę patentową lub zamek oszczędnościowy

## SKRZYDŁO PRZESUWNE

- » krawędź bez przylgi **rys. 2**
- » gniazdo pod zamek hakowy i/lub uchwyty

**UWAGA:** Możliwość wykonania dostawek przylgowych „40”.  
Do skrzydeł przylgowych REVA należy stosować ościeżnice z 3 zawiasami.

## OPCJE ZA DOPŁATĄ

» tuleje wentylacyjne stalowe	1 szt. 37 zł	45,51 zł
» tuleje wentylacyjne tworzywowe	1 szt. 5 zł	6,15 zł
» skrzydła bezprzylgowe rozwierne	57 zł	70,11 zł
» skrzydła „90” i „100”	19 zł	23,37 zł
» podcięcie wentylacyjne	21 zł	25,83 zł
» listwa przymykowa drzwi dwuskrzydłowych bezprzylgowych	18 zł	22,14 zł
» drzwi dwuskrzydłowe	cena skrzydła x2	
» <b>UWAGA:</b> trzeci zawias Estetic 80 do drzwi bezprzylgowych (dopłata doliczana jest do ceny ościeżnicy)	93 zł	114,39 zł

rys. 1



krawędź prosta

rys. 2



krawędź bez przylgi



REVA 1

REVA 2

REVA 3

REVA 4

REVA 5

1 szyba, 5 wstawek w kolorze skrzydła

REVA 6

wstawki w kolorze skrzydła

REVA 7

2 szyby, 4 wstawki w kolorze skrzydła

biały (struktura)	biała mat	sosna biała	wiąz syberyjski	dąb piaskowy	dąb bielony ryfla	dąb vintage	orzech karmelowy	dąb złoty ryfla	orzech ciemny ryfla	dąb szary ryfla***	wiąz tabac	Dekor DRE-Cell				
*** dekor tylko w uspojeniu poziomym				dąb evoke	jasna szara mat	czarna mat	kasztan marrone struktura	wiąz antracyt	wenge ciemne	siwy struktura	czarna struktura					
												Dekor 3D				
												dąb grand	wiąz	orzech amerykański	heban	dąb polski 3D

Cena skrzydła nie obejmuje ceny ościeżnicy i klamki

MODEL	Dekor DRE-Cell	Dekor 3D
REVA 1-7	525 zł netto   645,75 zł brutto	480 zł netto   590,40 zł brutto

Szerokość skrzydeł: jednoskrzydłowe „60” ÷ „100”, dwuskrzydłowe przylgowe „120” ÷ „200”, dwuskrzydłowe bezprzylgowe „120” ÷ „180”.  
Informacje techniczne: ościeżnice: str. 132-144, akcesoria: str. 152-158 i 169, skrzydła drzwiowe: str. 170-178.



NESTOR 10 sosna biała

Dekor DRE-Cell						
	Dekor 3D					

**KLAMKA MONDO Z SZYLDEM ZA 1 zł NETTO**

(tylko do skrzydeł przylgowych i bezprzylgowych rozwiernych kolekcji NESTOR i ELSA w okleinie DRE-Cell i folii 3D)  
kolor wykończenia nikiel satyna

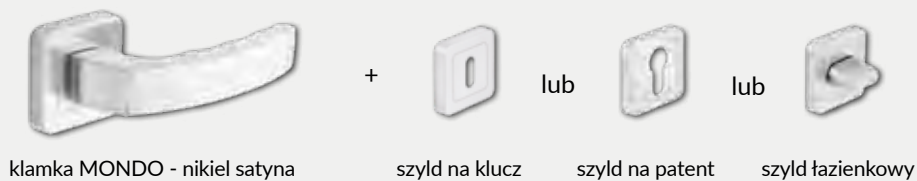

Cena skrzydła nie obejmuje ceny ościeżnicy i klamki

MODEL	Dekor DRE-Cell	Dekor 3D
NESTOR 1-11	590 zł netto   725,70 zł brutto	558 zł netto   686,34 zł brutto

## W STANDARDZIE

- » ramiaki z płyty MDF
- » szyba MAT DRE gr. 4 mm
- » płyciny profilowane MDF gr. 19 mm

## OPCJE BEZ DOPŁATY

- » szyby DECORMAT BRĄZ, DECORMAT GRAFIT i szyba przezroczysta
- » otwory pod tuleje wentylacyjne

## OPCJE ZA DOPŁATĄ

- » tuleje wentylacyjne stalowe 1 szt. 37 zł | 45,51 zł
- » tuleje wentylacyjne tworzywowe 1 szt. 5 zł | 6,15 zł
- » skrzydła bezprzylgowe rozwierne 57 zł | 70,11 zł
- » skrzydła „90” i „100” 19 zł | 23,37 zł
- » podcięcie wentylacyjne 21 zł | 25,83 zł
- » listwa przymykowa drzwi dwuskrzydłowych bezprzylgowych 18 zł | 22,14 zł
- » drzwi dwuskrzydłowe cena skrzydła x2
- » UWAGA: trzeci zawias Estetic 80 do drzwi bezprzylgowych (dopłata doliczana jest do ceny ościeżnicy) 93 zł | 114,39 zł

## SKRZYDŁO PRZYLGOWE

- » krawędź prosta rys. 1
- » 3 zawiasy wkręcane koloru srebrnego
- » zamek zasuwkowy na klucz zwykły, blokadę łazienkową, wkładkę patentową lub zamek oszczędnościowy

## SKRZYDŁO BEZPRZYLGOWE ROZWIERNIE (dopłata 57 zł netto)

- » krawędź bez przylgi rys. 2
- » gniazda pod 2 zawiasy wpuszczane Estetic 80 (zawiasy stanowią wyposażenie ościeżnicy)
- » zamek magnetyczny na klucz zwykły, blokadę łazienkową, wkładkę patentową lub zamek oszczędnościowy

## SKRZYDŁO PRZESUWNE

- » krawędź bez przylgi rys. 2
- » gniazdo pod zamek hakowy i/lub uchwyty

**UWAGA:** Do skrzydeł przylgowych NESTOR należy stosować ościeżnice z 3 zawiasami.

rys. 1



rys. 2

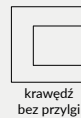





AURI 0 - biała mat

Dekor DRE-Cell	biały (struktura)	biała mat	sosna biała	wiąz syberyjski	dąb piaskowy	dąb bielony ryfla	dąb vintage	orzech karmelowy	dąb złoty ryfla	orzech ciemny ryfla	dąb szary ryfla***	wiąz tabac
	wiąz antracyt	wenge ciemne	siwy struktura	czarny struktura	kasztan mąrrone struktura	czarna mat	jasna szara mat	dąb evoke	*** dekor tylko w usłojeniu poziomym			
Dekor 3D	dąb grand	wiąz	orzech amerykański	heban	dąb polski 3D							

Cena skrzydła nie obejmuje ceny ościeżnicy i klamki

MODEL	Dekor DRE-Cell	Dekor 3D
AURI 0-8	525 zł netto   645,75 zł brutto	480 zł netto   590,40 zł brutto

## W STANDARDZIE

- » ramiaki z płyty MDF
- » szyba MAT DRE gr. 4 mm
- » wstawki płaskie (AURI 6-8)

## OPCJE BEZ DOPŁATY

- » szyby DECORMAT BRĄZ, DECORMAT GRAFIT i szyba przezroczysta
- » otwory pod tuleje wentylacyjne

## OPCJE ZA DOPŁATĄ

» tuleje wentylacyjne stalowe	1 szt. 37 zł	45,51 zł
» tuleje wentylacyjne tworzywowe	1 szt. 5 zł	6,15 zł
» skrzydła bezprzylgowe rozwierne	57 zł	70,11 zł
» skrzydła „90” i „100”	19 zł	23,37 zł
» podcięcie wentylacyjne	21 zł	25,83 zł
» listwa przymykowa drzwi dwuskrzydłowych bezprzylgowych	18 zł	22,14 zł
» drzwi dwuskrzydłowe	cena skrzydła x2	
» UWAGA: trzeci zawias Estetic 80 do drzwi bezprzylgowych (dopłata doliczana jest do ceny ościeżnicy)	93 zł	114,39 zł

## SKRZYDŁO PRZYLGOWE

- » krawędź prosta **rys. 1**
- » 3 zawiasy wkręcane koloru srebrnego
- » zamek zasuwkowy na klucz zwykły, blokadę fazykową, wkładkę patentową lub zamek oszczędnościowy

## SKRZYDŁO BEZPRZYLGOWE ROZWIERNIE (dopłata 57 zł netto)

- » krawędź bez przylgi **rys. 2**
- » gniazda pod 2 zawiasy wpuszczane Estetic 80 (zawiasy stanowią wyposażenie ościeżnicy)
- » zamek magnetyczny na klucz zwykły, blokadę fazykową, wkładkę patentową lub zamek oszczędnościowy

## SKRZYDŁO PRZESUWNE

- » krawędź bez przylgi **rys. 2**
- » gniazdo pod zamek hakowy i/lub uchwyty

**UWAGA:** Możliwość wykonania dostawek przylgowych „40”.  
Do skrzydeł przylgowych AURI należy stosować ościeżnice z 3 zawiasami.

rys. 1

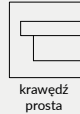

rys. 2

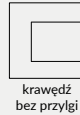





ELSA A3 i ELSA 0 - dąb piaskowy



**KLAMKA MONDO Z SZYLDEM ZA 1 zł NETTO**

(tylko do skrzydeł przylgowych i bezprzylgowych rozwiernych kolekcji NESTOR i ELSA w okleinie DRE-Cell i folii 3D)  
kolor wykończenia nikiel satyna

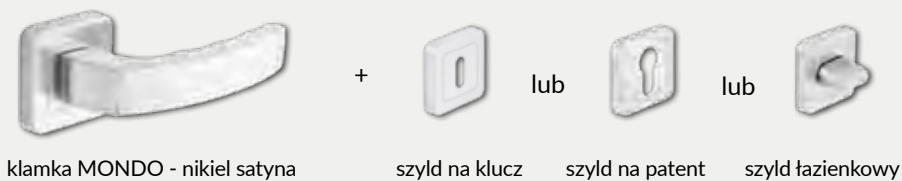

Cena skrzydła nie obejmuje ceny ościeżnicy i klamki

MODEL	Dekor DRE-Cell	Dekor 3D
ELSA 0, ELSAA, A1-A7, B, B1-B7	568 zł netto   698,64 zł brutto	535 zł netto   658,05 zł brutto

## W STANDARDZIE

- » ramiaki z płyty MDF
- » szyba MAT DRE gr. 4 mm
- » płyciny płaskie (ELSA A), płyciny profilowane MDF gr. 19 mm (ELSA B)

## OPCJE BEZ DOPŁATY

- » szyby DECORMAT BRĄZ, DECORMAT GRAFIT i szyba przeźroczysta
- » otwory pod tuleje wentylacyjne

## SKRZYDŁO PRZYLGOWE

- » krawędź prosta **rys. 1**
- » 3 zawiasy wkręcane koloru srebrnego
- » zamek zasuwkowy na klucz zwykły, blokadę łazienkową, wkładkę patentową lub zamek oszczędnościowy

## SKRZYDŁO BEZPRZYLGOWE ROZWIERNIE (dopłata 57 zł netto)

- » krawędź bez przyłgi **rys. 2**
- » gniazda pod 2 zawiasy wpuszczane Estetic 80 (zawiasy stanowią wyposażenie ościeżnicy)
- » zamek magnetyczny na klucz zwykły, blokadę łazienkową, wkładkę patentową lub zamek oszczędnościowy

## SKRZYDŁO PRZESUWNE

- » krawędź bez przyłgi **rys. 2**
- » gniazdo pod zamek hakowy i/lub uchwyty

**UWAGA:** Możliwość wykonania dostawek przylgowych „40”  
Do skrzydeł przylgowych ELSA należy stosować ościeżnice z 3 zawiasami.

## OPCJE ZA DOPŁATĄ

- » tuleje wentylacyjne stalowe 1 szt. 37 zł | **45,51 zł**
- » tuleje wentylacyjne tworzywowe 1 szt. 5 zł | **6,15 zł**
- » skrzydła bezprzylgowe rozwiernie 57 zł | **70,11 zł**
- » skrzydła „90” i „100” 19 zł | **23,37 zł**
- » podcięcie wentylacyjne 21 zł | **25,83 zł**
- » listwa przymykowa drzwi dwuskrzydłowych bezprzylgowych 18 zł | **22,14 zł**
- » drzwi dwuskrzydłowe cena skrzydła x2
- » **UWAGA:** trzeci zawias Estetic 80 do drzwi bezprzylgowych (dopłata doliczana jest do ceny ościeżnicy) 93 zł | **114,39 zł**

rys. 1



krawędź prosta

rys. 2



krawędź bez przyłgi

Kolekcja ELSA dzieli się na A i B:

A - wypełnienie płyciną płaską w kolorze skrzydła

B - wypełnienie płyciną wypukłą 19 mm w kolorze skrzydła



przekrój skrzydła ELSA A



przekrój skrzydła ELSA B



ELSA A



ELSA A1



ELSA A2



ELSA A3



ELSA A4



ELSA B5



ELSA B6



ELSA B7



ELSA 0



ELSA B



## Fosca 3 - orzech ciemny ryfla

Dekor DRE-Cell	biały (struktura)	biała mat	sosna biała	wiąz syberyjski	dąb piaskowy	dąb bielony ryfla	dąb vintage	orzech karmelowy	dąb złoty ryfla	orzech ciemny ryfla	dąb szary ryfla***	wiąz tabac
	wiąz antracyt	wenge ciemne	siwy struktura	czarny struktura	kasztan marrone struktura	czarna mat	jasna szara mat	dąb evoke	*** dekor tylko w ułożeniu poziomym			
Dekor 3D	dąb grand	wiąz	orzech amerykański	heban	dąb polski 3D							

Cena skrzydła nie obejmuje ceny ościeżnicy i klamki

MODEL	Dekor DRE-Cell	Dekor 3D
FOSCA 0, FOSCA 4-6	558 zł netto   686,34 zł brutto	513 zł netto   630,99 zł brutto
FOSCA 1-3	623 zł netto   766,29 zł brutto	579 zł netto   712,17 zł brutto



## W STANDARDZIE

- » ramiaki z płyty MDF
- » szyba MAT DRE gr. 4 mm
- » płyciny płaskie oklejone srebrnym laminatem (FOSCA 1-3) lub w kolorze skrzydła (FOSCA 4-6)

## OPCJE BEZ DOPŁATY

- » szyby DECORMAT BRĄZ, DECORMAT GRAFIT i szyba przeźroczysta
- » otwory pod tuleje wentylacyjne

## OPCJE ZA DOPŁATĄ

- » tuleje wentylacyjne stalowe 1 szt. 37 zł | **45,51 zł**
- » tuleje wentylacyjne tworzywowe 1 szt. 5 zł | **6,15 zł**
- » skrzydła bezprzylgowe rozwierne 57 zł | **70,11 zł**
- » skrzydła „90” i „100” 19 zł | **23,37 zł**
- » podcięcie wentylacyjne 21 zł | **25,83 zł**
- » listwa przymykowa drzwi dwuskrzydłowych bezprzylgowych 18 zł | **22,14 zł**
- » drzwi dwuskrzydłowe cena skrzydła x2
- » **UWAGA:** trzeci zawias Estetic 80 do drzwi bezprzylgowych (dopłata doliczana jest do ceny ościeżnicy) 93 zł | **114,39 zł**

## SKRZYDŁO PRZYLGOWE

- » krawędź prosta **rys. 1**
- » 3 zawiasy wkręcane koloru srebrnego
- » zamek zasuwkowy na klucz zwykły, blokadę łazienkową, wkładkę patentową lub zamek oszczędnościowy

## SKRZYDŁO BEZPRZYLGOWE ROZWIERNIE (dopłata 57 zł netto)

- » krawędź bez przylgi **rys. 2**
- » gniazda pod 2 zawiasy wpuszczane Estetic 80 (zawiasy stanowią wyposażenie ościeżnicy)
- » zamek magnetyczny na klucz zwykły, blokadę łazienkową, wkładkę patentową lub zamek oszczędnościowy

## SKRZYDŁO PRZESUWNE

- » krawędź bez przylgi **rys. 2**
- » gniazdo pod zamek hakowy i/lub uchwyty

**UWAGA:** Możliwość wykonania dostawek przylgowych „40”.  
Do skrzydeł przylgowych FOSCA należy stosować ościeżnice z 3 zawiasami.

rys. 1



krawędź prosta

rys. 2



krawędź bez przylgi

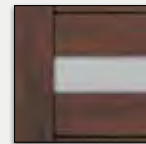

FOSCA 1-3  
(płycina HDF o gr. 4 mm oklejona srebrnym laminatem)



FOSCA 4-6  
(płycina HDF o gr. 4 mm w kolorze skrzydła)



FOSCA 0  
(5 szyb)

FOSCA 1  
(3 szyby, 2 płyciny HDF)

FOSCA 2  
(1 szyba, 4 płyciny HDF)

FOSCA 3  
(5 płycin HDF)

FOSCA 4  
(3 szyby, 2 płyciny HDF)

FOSCA 5  
(1 szyba, 4 płyciny HDF)

FOSCA 6  
(5 płycin HDF)



## Premium 0 z dostawką - dąb vintage

Dekor DRE-Cell	biały (struktura)	biała mat	sosna biała	wiąz syberyjski	dąb piaskowy	dąb bielony ryfla	dąb złoty ryfla	orzech ciemny ryfla	dąb szary ryfla***	wiąz tabac	wiąz antracyt	wenge ciemne
	dąb evoke	jasna szara mat	czarna mat	kasztan marmone struktura	siwy struktura	czarny struktura	orzech karmelowy	dąb vintage	*** dekor tylko w ustawieniu poziomym			
Dekor 3D	dąb grand	wiąz	orzech amerykański	heban	dąb polski 3D							

Cena skrzydła nie obejmuje ceny ościeżnicy i klamki

MODEL	Dekor DRE-Cell	Dekor 3D
PREMIUM 0-7, 12	525 zł netto   645,75 zł brutto	480 zł netto   590,40 zł brutto
PREMIUM 8-11, 13	601 zł netto   739,23 zł brutto	558 zł netto   686,34 zł brutto



## W STANDARDZIE

- » ramiaki z płyty MDF
- » szyba MAT DRE gr. 4 mm

## OPCJE BEZ DOPŁATY

- » szyby DECORMAT BRĄZ, DECORMAT GRAFIT i szyba przezroczysta
- » otwory pod tuleje wentylacyjne

## SKRZYDŁO PRZYLGOWE

- » krawędź prosta **rys. 1**
- » 3 zawiasy wkręcane koloru srebrnego
- » zamek zasuwkowy na klucz zwykły, blokadę łazienkową, wkładkę patentową lub zamek oszczędnościowy

## SKRZYDŁO BEZPRZYLGOWE ROZWIERNIE (dopłata 57 zł netto)

- » krawędź bez przylgi **rys. 2**
- » gniazda pod 2 zawiasy wpuszczane Estetic 80 (zawiasy stanowią wyposażenie ościeżnicy)
- » zamek magnetyczny na klucz zwykły, blokadę łazienkową, wkładkę patentową lub zamek oszczędnościowy

## SKRZYDŁO PRZESUWNE

- » krawędź bez przylgi **rys. 2**
- » gniazdo pod zamek hakowy i/lub uchwyty

**UWAGA:** Możliwość wykonania dostawek przylgowych „40”.  
Do skrzydeł przylgowych PREMIUM należy stosować ościeżnice z 3 zawiasami.

## OPCJE ZA DOPŁATĄ

- » tuleje wentylacyjne stalowe 1 szt. 37 zł | **45,51 zł**
- » tuleje wentylacyjne tworzywowe 1 szt. 5 zł | **6,15 zł**
- » skrzydła bezprzylgowe rozwierne 57 zł | **70,11 zł**
- » skrzydła „90” i „100” 19 zł | **23,37 zł**
- » podcięcie wentylacyjne 21 zł | **25,83 zł**
- » listwa przymykowa drzwi dwuskrzydłowych bezprzylgowych 18 zł | **22,14 zł**
- » drzwi dwuskrzydłowe cena skrzydła x2
- » **UWAGA:** trzeci zawias Estetic 80 do drzwi bezprzylgowych (dopłata doliczana jest do ceny ościeżnicy) 93 zł | **114,39 zł**

rys. 1



krawędź prosta

rys. 2



krawędź bez przylgi

W modelu PREMIUM 12 i 13 zastosowano po dwie szyby od góry.



PREMIUM 0-3  
(szyby gr. 4 mm)

\*PREMIUM 4-7, 12  
(wstawki HDF gr. 4 mm w kolorze skrzydła)

\*\*PREMIUM 8-11, 13  
(wstawki HDF gr. 4 mm oklejone srebrnym laminatem)



PREMIUM 0  
PREMIUM 4\*  
PREMIUM 8\*\*

PREMIUM 1  
PREMIUM 5\*  
PREMIUM 9\*\*

PREMIUM 2  
PREMIUM 6\*  
PREMIUM 10\*\*

PREMIUM 3  
PREMIUM 7\*  
PREMIUM 11\*\*

PREMIUM 12  
2 szyby, 6 wstawek w kolorze skrzydła

PREMIUM 13  
2 szyby, 6 wstawek oklejonych srebrnym laminatem



PIANO 0 - dąb polski 3D

Dekor DRE-Cell	biały (struktura)	biała mat	sosna biała	wiąz syberyjski	dąb piaskowy	dąb bielony ryfla	dąb vintage	orzech karmelowy	dąb złoty ryfla	orzech ciemny ryfla	dąb szary ryfla***	wiąz tabac
	wiąz antracyt	wenge ciemne	siwy struktura	czarny struktura	kasztan mairone struktura	czarna mat	jasna szara mat	dąb evoke	*** dekor tylko w usłojeniu poziomym			
Dekor 3D	dąb grand	wiąz	orzech amerykański	heban	dąb polski 3D							

Cena skrzydła nie obejmuje ceny ościeżnicy i klamki

MODEL	Dekor DRE-Cell	Dekor 3D
PIANO 0-6	558 zł netto   686,34 zł brutto	-
PIANO, PIANO 3-4, 9-12	-	513 zł netto   630,99 zł brutto

## W STANDARDZIE

- » ramiaki z płyty MDF
- » szyba MAT DRE gr. 4 mm
- » wypełnienie płyciną wypukłą gr. 16 mm (PIANO 1-2, PIANO 5-6)  
lub płyciną wypukłą 19 mm (PIANO 9-12)

## OPCJE BEZ DOPŁATY

- » szyby DECORMAT BRĄZ, DECORMAT GRAFIT i szyba przeźroczysta
- » otwory pod tuleje wentylacyjne

## OPCJE ZA DOPŁATĄ

- » tuleje wentylacyjne stalowe 1 szt. 37 zł | **45,51 zł**
- » tuleje wentylacyjne tworzywowe 1 szt. 5 zł | **6,15 zł**
- » skrzydła bezprzylgowe rozwierne 57 zł | **70,11 zł**
- » skrzydła „90” i „100” 19 zł | **23,37 zł**
- » podcięcie wentylacyjne 21 zł | **25,83 zł**
- » listwa przymykowa drzwi dwuskrzydłowych bezprzylgowych 18 zł | **22,14 zł**
- » drzwi dwuskrzydłowe cena skrzydła x2
- » **UWAGA:** trzeci zawias Estetic 80 do drzwi bezprzylgowych (dopłata doliczana jest do ceny ościeżnicy) 93 zł | **114,39 zł**

## SKRZYDŁO PRZYLGOWE

- » krawędź prosta **rys. 1**
- » 3 zawiasy wkręcane koloru srebrnego
- » zamek zasuwkowy na klucz zwykły, blokadę łazienkową, wkładkę patentową lub zamek oszczędnościowy

## SKRZYDŁO BEZPRZYLGOWE ROZWIERNIE (dopłata 57 zł netto)

- » krawędź bez przylgi **rys. 2**
- » gniazda pod 2 zawiasy wpuszczane Estetic 80 (zawiasy stanowią wyposażenie ościeżnicy)
- » zamek magnetyczny na klucz zwykły, blokadę łazienkową, wkładkę patentową lub zamek oszczędnościowy

## SKRZYDŁO PRZESUWNE

- » krawędź bez przylgi **rys. 2**
- » gniazdo pod zamek hakowy i/lub uchwyty

**UWAGA:** Możliwość wykonania dostawek przylgowych „40”.  
Do skrzydeł przylgowych PIANO należy stosować ościeżnice z 3 zawiasami.

rys. 1



krawędź prosta

rys. 2



krawędź bez przylgi

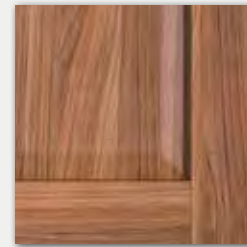

płycina PIANO 9-12



PIANO 0

PIANO 1

PIANO 2

PIANO 3

PIANO 4

PIANO 5

PIANO 6



PIANO 9

PIANO 10

PIANO 11

PIANO 12





## SCALA 0 - heban

Dekor DRE-Cell	biały (struktura)	biała mat	sosna biała	wiąz syberyjski	dąb piaskowy	dąb bielony ryfla	dąb vintage	orzech karmelowy	dąb złoty ryfla	orzech ciemny ryfla	dąb szary ryfla***	wiąz tabac
	wiąz antracyt	wenge ciemne	siwy struktura	czarny struktura	kasztan marmone struktura	czarna mat	jasna szara mat	dąb evoke	*** dekor tylko w usłojeniu poziomym			
Dekor 3D	dąb grand	wiąz	orzech amerykański	heban	dąb polski 3D							

### KLAMKA PRIMA Z SZYLDEM ZA 1 zł NETTO

(tylko do skrzydeł przylgowych i bezprzylgowych rozwiernych kolekcji SCALA w okleinie DRE-Cell i folii 3D)  
kolor wykończenia nikiel satyna

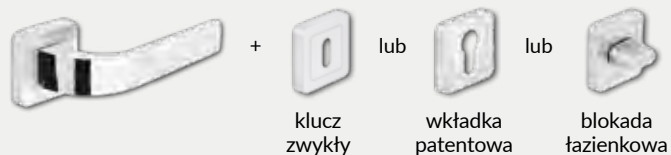

Cena skrzydła nie obejmuje ceny ościeżnicy i klamki

MODEL	Dekor DRE-Cell	Dekor 3D
SCALA 0, SCALA A, B, A1-A7, B1-B7	590 zł netto   725,70 zł brutto	558 zł netto   686,34 zł brutto

## W STANDARDZIE

- » ramiaki z płyty MDF
- » szyba MAT DRE gr. 4 mm
- » płyciny płaskie (SCALA A), płyciny profilowane MDF gr. 19 mm (SCALA B)

## OPCJE BEZ DOPŁATY

- » szyby DECORMAT BRĄZ, DECORMAT GRAFIT i szyba przezroczysta
- » otwory pod tuleje wentylacyjne

## OPCJE ZA DOPŁATĄ

- » tuleje wentylacyjne stalowe 1 szt. 37 zł | 45,51 zł
- » tuleje wentylacyjne tworzywowe 1 szt. 5 zł | 6,15 zł
- » skrzydła bezprzylgowe rozwierne 57 zł | 70,11 zł
- » skrzydła „90” i „100” 19 zł | 23,37 zł
- » podcięcie wentylacyjne 21 zł | 25,83 zł
- » listwa przymykowa drzwi dwuskrzydłowych bezprzylgowych 18 zł | 22,14 zł
- » drzwi dwuskrzydłowe cena skrzydła x2
- » **UWAGA:** trzeci zawias Estetic 80 do drzwi bezprzylgowych (dopłata doliczana jest do ceny ościeżnicy) 93 zł | 114,39 zł

## SKRZYDŁO PRZYLGOWE

- » krawędź prosta **rys. 1**
- » 3 zawiasy wkręcane koloru srebrnego
- » zamek zasuwkowy na klucz zwykły, blokadę łazienkową, wkładkę patentową lub zamek oszczędnościowy

## SKRZYDŁO BEZPRZYLGOWE ROZWIERNE (dopłata 57 zł netto)

- » krawędź bez przylgi **rys. 2**
- » gniazda pod 2 zawiasy wpuszczane Estetic 80 (zawiasy stanowią wyposażenie ościeżnicy)
- » zamek magnetyczny na klucz zwykły, blokadę łazienkową, wkładkę patentową lub zamek oszczędnościowy

## SKRZYDŁO PRZESUWNE

- » krawędź bez przylgi **rys. 2**
- » gniazdo pod zamek hakowy i/lub uchwyty

**UWAGA:** Możliwość wykonania dostawek przylgowych „40”.  
Do skrzydeł przylgowych SCALA należy stosować ościeżnice z 3 zawiasami.

Kolekcja SCALA dzieli się na A i B:

- A - wypełnienie płyciną płaską w kolorze skrzydła
- B - wypełnienie płyciną wypukłą w kolorze skrzydła

rys. 1

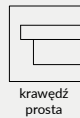

rys. 2



płycina SCALA A, A1-A7



płycina SCALA B, B1-B7







## VERSO 0 - sosna biała

Dekor  
DRE-Cell

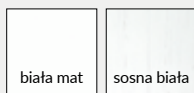

Cena skrzydła nie obejmuje ceny ościeżnicy i klamki

MODEL  
VERSO 0-4

Dekor DRE-Cell  
525 zł netto | 645,75 zł brutto

## W STANDARDZIE

- » ramiaki z płyty MDF
- » szyba MAT DRE gr. 4 mm

## OPCJE BEZ DOPŁATY

- » szyby DECORMAT BRĄZ, DECORMAT GRAFIT i szyba przeźroczysta
- » otwory pod tuleje wentylacyjne

## OPCJE ZA DOPŁATĄ

- » tuleje wentylacyjne stalowe 1 szt. 37 zł | 45,51 zł
- » tuleje wentylacyjne tworzywowe 1 szt. 5 zł | 6,15 zł
- » skrzydła bezprzylgowe rozwierne 57 zł | 70,11 zł
- » skrzydła „90” i „100” 19 zł | 23,37 zł
- » podcięcie wentylacyjne 21 zł | 25,83 zł
- » listwa przymykowa drzwi dwuskrzydłowych bezprzylgowych 18 zł | 22,14 zł
- » drzwi dwuskrzydłowe cena skrzydła x2
- » **UWAGA:** trzeci zawias Estetic 80 do drzwi bezprzylgowych (dopłata doliczana jest do ceny ościeżnicy) 93 zł | 114,39 zł

## SKRZYDŁO PRZYLGOWE

- » krawędź prosta **rys. 1**
- » 3 zawiasy wkręcane koloru srebrnego
- » zamek zasuwkowy na klucz zwykły, blokadę łazienkową, wkładkę patentową lub zamek oszczędnościowy

## SKRZYDŁO BEZPRZYLGOWE ROZWIERNIE (dopłata 57 zł netto)

- » krawędź bez przylgi **rys. 2**
- » gniazda pod 2 zawiasy wpuszczane Estetic 80 (zawiasy stanowią wyposażenie ościeżnicy)
- » zamek magnetyczny na klucz zwykły, blokadę łazienkową, wkładkę patentową lub zamek oszczędnościowy

## SKRZYDŁO PRZESUWNE

- » krawędź bez przylgi **rys. 2**
- » gniazdo pod zamek hakowy i/lub uchwyty

rys. 1

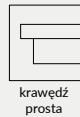

rys. 2

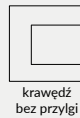

VERSO 0



VERSO 1



VERSO 2



VERSO 3



VERSO 4

\* Uwaga: ze stanów magazynowych dostępne są wybrane konfiguracje modelu VERSO przylgowe w kolorze biała mat.



## VETRO A5 sosna biała

Dekor DRE-Cell	biały (struktura)	biela mat	sosna biała	wiąz syberyjski	dąb piaskowy	dąb bielony ryfla	dąb vintage	orzech karmelowy	dąb złoty ryfla	orzech ciemny ryfla	dąb szary ryfla***	wiąz tabac
	wiąz antracyt	wenge ciemne	siwy struktura	czarny struktura	kasztan marmone struktura	czarna mat	jasna szara mat	dąb evoke	*** dekor tylko w ułożeniu poziomym			
Dekor 3D	dąb grand	wiąz	orzech amerykański	heban	dąb polski 3D							

**UWAGA:** W kolorze biela mat skrzydła dostępne również w wersji bezprzylgowej rozwiernej.

Przekrój ramiaka skrzydła bezprzylgowego

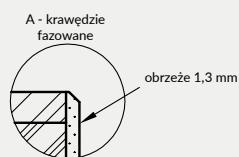
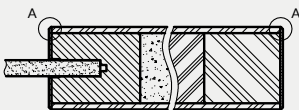

Szyby z kolekcji VETRO posiadają awers i rewers (ważne w zestawieniu obok siebie drzwi otwieranych odwrotnie). Przekroje poziome zamieszczone obok przedstawiają ułożenie szyby w wersji awers. Przy wyborze wersji rewers szyba jest obrócona o 180° wokół pionowej osi.

Przekrój poziomy drzwi A1-A4, A12-A15

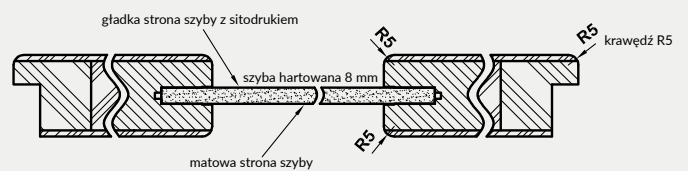

Przekrój poziomy drzwi VETRO A5, A10-A11

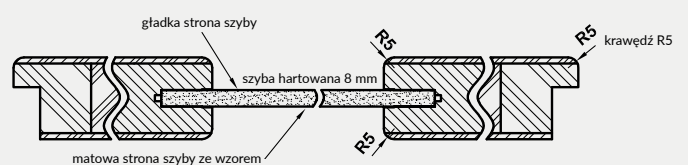

Cena skrzydła nie obejmuje ceny ościeżnicy i klamki

MODEL

VETRO A1-A5, A10-A15

Dekor DRE-Cell i Dekor 3D

723 zł netto | 889,29 zł brutto



## W STANDARDZIE

- » rama z płyty MDF wzmocniona sklejką
- » wypełnienie płyta wiórowa otworowa
- » szyba hartowana gr. 8 mm

## OPCJE BEZ DOPŁATY

- » możliwość wykonania podcięcia wentylacyjnego (A)
- » skrzydło z szybą w ułożeniu rewers
- » VETRO A1 do wyboru cztery rodzaje szyby: DECORMAT, DECORMAT BRAZ, DECORMAT GRAFIT i szyba przezroczysta

## SKRZYDŁO PRZYLGOWE

- » krawędź R5 **rys. 1**
- » 3 zawiasy wkręcane koloru srebrnego
- » zamek zasuwkowy na klucz zwykły, blokadę łazienkową, wkładkę patentową lub zamek oszczędnościowy

## SKRZYDŁO BEZPRZYLGOWE ROZWIERNIE (dopłata 57 zł netto)

### TYLKO BIAŁA MAT

- » krawędź bez przylgi **rys. 2**
- » gniazda pod 2 zawiasy wpuszczane Estetic 80 (zawiasy stanowią wyposażenie ościeżnicy)
- » zamek magnetyczny na klucz zwykły, blokadę łazienkową, wkładkę patentową lub zamek oszczędnościowy

rys. 1



krawędź R5

rys. 2



krawędź bez przylgi

## OPCJE ZA DOPŁATĄ - TYLKO BIAŁA MAT

- » skrzydła bezprzylgowe rozwierne 57 zł | 70,11 zł
- » **UWAGA:** trzeci zawias Estetic 80 do drzwi bezprzylgowych (dopłata doliczana jest do ceny ościeżnicy) 93 zł | 114,39 zł

podcięcie wentylacyjne (A)

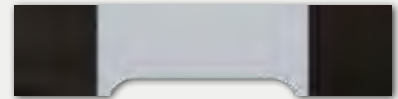

## SKRZYDŁO PRZESUWNE

- » krawędź bez przylgi **rys. 2**
- » gniazdo pod zamek hakowy i/lub uchwyty

**UWAGA:** Skrzydła VETRO A w wersji przesuwnej nie pasują do systemu przesuwnej z kasetą ościeżnicową PA.

**UWAGA:** Brak możliwości skracania skrzydeł. Do skrzydeł przylgowych VETRO należy stosować ościeżnice z 3 zawiasami. VETRO A - „80”-„100” - z podcięciem spełnia wymogi wentylacyjności.



VETRO A1

VETRO A2

VETRO A3

VETRO A4

VETRO A5

VETRO A10



VETRO A11

VETRO A12

VETRO A13

VETRO A14

VETRO A15



## VETRO B11 - czarny struktura

Dekor DRE-Cell	biały (struktura)	biata mat	sosna biała	wiąz syberyjski	dąb piaskowy	dąb bielony ryfla	dąb vintage	orzech karmelowy	dąb złoty ryfla	orzech ciemny ryfla	dąb szary ryfla***
	wiąz tabac	wiąz antracyt	wenge ciemne	siwy struktura	czarny struktura	kasztan marmone struktura	czarna mat	jasna szara mat	dąb evoke	*** dekor tylko w ustawieniu poziomym	
Dekor 3D	dąb grand	wiąz	orzech amerykański	heban	dąb polski 3D						

**UWAGA:** W kolorze biata mat skrzydła dostępne również w wersji bezprzylgowej rozwiernej.

Przekrój ramiaka skrzydła bezprzylgowego

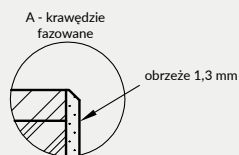
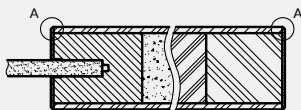

Szyby z kolekcji VETRO posiadają awers i rewers (ważne w zestawieniu obok siebie drzwi otwieranych odwrotnie). Przekroje poziome zamieszczone obok przedstawiają ułożenie szyby w wersji awers. Przy wyborze wersji rewers szyba jest obrócona o 180° wokół pionowej osi.

Przekrój poziomy drzwi VETRO B1-B4, B12-B15

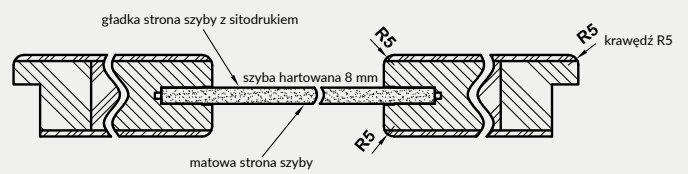

Przekrój poziomy drzwi VETRO B5, B10-B11

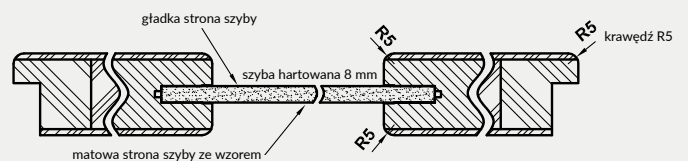

Cena skrzydła nie obejmuje ceny ościeżnicy i klamki

MODEL

VETRO B1-B5, B10-B15

Dekor DRE-Cell i Dekor 3D

670 zł netto | 824,10 zł brutto



## W STANDARDZIE

- » rama z płyty MDF wzmocniona sklejką
- » wypełnienie płyta wiórowa otworowa
- » szyba hartowana gr. 8 mm

## OPCJE BEZ DOPŁATY

- » możliwość wykonania podcięcia wentylacyjnego (B)
- » VETRO B1 do wyboru cztery rodzaje szyby: DECORMAT, DECORMAT BRĄZ, DECORMAT GRAFIT i szyba przezroczysta
- » skrzydło z szybą w ułożeniu rewers

## OPCJE ZA DOPŁATĄ - TYLKO BIAŁA MAT

- » skrzydła bezprzylgowe rozwierne 57 zł | 70,11 zł
- » UWAGA: trzeci zawias Estetic 80 do drzwi bezprzylgowych (dopłata doliczana jest do ceny ościeżnicy) 93 zł | 114,39 zł



VETRO B - nie spełnia wymogów wentylacyjności

## SKRZYDŁO PRZYLGOWE

- » krawędź R5 **rys. 1**
- » 3 zawiasy wkręcane koloru srebrnego
- » zamek zasuwkowy na klucz zwykły, blokadę łazienkową, wkładkę patentową lub zamek oszczędnościowy

## SKRZYDŁO BEZPRZYLGOWE ROZWIERNIE (dopłata 57 zł netto)

### TYLKO BIAŁA MAT

- » krawędź bez przylgi **rys. 2**
- » gniazda pod 2 zawiasy wpuszczane Estetic 80 (zawiasy stanowią wyposażenie ościeżnicy)
- » zamek magnetyczny na klucz zwykły, blokadę łazienkową, wkładkę patentową lub zamek oszczędnościowy

## SKRZYDŁO PRZESUWNE

- » krawędź bez przylgi **rys. 2**
- » gniazdo pod zamek hakowy i/lub uchwyty

**UWAGA:** Skrzydła VETRO B o szerokości „70” nie pasują do systemu przesuwne z kasetą ościeżnicową PA.

**UWAGA:** Brak możliwości skracania skrzydeł. Do skrzydeł przylgowych VETRO należy stosować ościeżnice z 3 zawiasami. VETRO B – nie spełnia wymogów wentylacyjności.

rys. 1



krawędź R5

rys. 2



krawędź bez przylgi





## VETRO D1 wiąz antracyt

Dekor DRE-Cell	biały (struktura)	biela mat	sosna biała	wiąz syberyjski	dąb piaskowy	dąb bielony ryfla	dąb vintage	orzech karmelowy	dąb złoty ryfla	orzech ciemny ryfla	dąb szary ryfla***	wiąz tabac
	wiąz antracyt	wenge ciemne	siwy struktura	czarny struktura	kasztan marmone struktura	czarna mat	jasna szara mat	dąb evoke	*** dekor tylko w usłojeniu poziomym			
Dekor 3D	dąb grand	wiąz	orzech amerykański	heban	dąb polski 3D							

**UWAGA:** W kolorze biela mat skrzydła dostępne również w wersji bezprzylgowej rozwiernej.

Szyby z kolekcji VETRO posiadają awers i rewers (ważne w zestawieniu obok siebie drzwi otwieranych odwrotnie). Przekrój poziomy zamieszczony poniżej przedstawia ułożenie szyby w wersji awers. Przy wyborze wersji rewers szyba jest obrócona o 180° wokół pionowej osi.

Przekrój ramiaka skrzydła bezprzylgowego

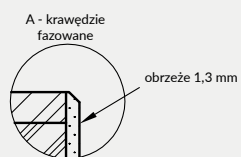
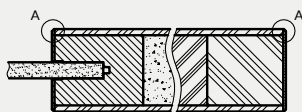

Przekrój poziomy drzwi VETRO D1

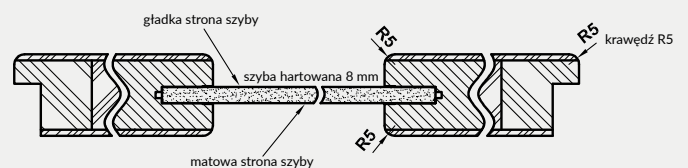

Cena skrzydła nie obejmuje ceny ościeżnicy i klamki

MODEL

VETRO D1

Dekor DRE-Cell i 3D

670 zł netto | 824,10 zł brutto

## W STANDARDZIE

- » rama z płyty MDF wzmocniona sklejką: element wąski o stałej szerokości, element szeroki o zmiennej szerokości
- » wypełnienie płyta wiórowa otworowa
- » szyba hartowana gr. 8 mm o stałej szerokości (niezależnie od szerokości skrzydła)

## OPCJE BEZ DOPŁATY

- » skrzydło z szybą w ułożeniu rewers

## OPCJE ZA DOPŁATĄ

- » podcięcie wentylacyjne 21 zł | 25,83 zł
- » szyba laminowana hartowana czarna 62 zł | 76,26 zł

## SKRZYDŁO PRZYLGOWE

- » krawędź R5 **rys. 1**
- » 3 zawiasy wkręcane koloru srebrnego
- » zamek zasuwkowy na klucz zwykły, blokadę łazienkową, wkładkę patentową lub zamek oszczędnościowy

## SKRZYDŁO BEZPRZYLGOWE ROZWIERNIE (dopłata 57 zł netto)

### TYLKO BIAŁA MAT

- » krawędź bez przylgi **rys. 2**
- » gniazda pod 2 zawiasy wpuszczane Estetic 80 (zawiasy stanowią wyposażenie ościeżnicy)
- » zamek magnetyczny na klucz zwykły, blokadę łazienkową, wkładkę patentową lub zamek oszczędnościowy

rys. 1



krawędź R5

rys. 2



krawędź bez przylgi

## OPCJE ZA DOPŁATĄ - TYLKO BIAŁA MAT

- » skrzydła bezprzylgowe rozwierne 57 zł | 70,11 zł
- » **UWAGA:** trzeci zawias Estetic 80 do drzwi bezprzylgowych (dopłata doliczana jest do ceny ościeżnicy) 93 zł | 114,39 zł

podcięcie wentylacyjne

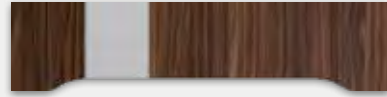

## SKRZYDŁO PRZESUWNE

- » krawędź bez przylgi **rys. 2**
- » gniazdo pod zamek hakowy i/lub uchwyty

**UWAGA:** Skrzydła VETRO D w wersji przesuwnej nie pasują do systemu przesuwnego z kasetą ościeżnicową PA.

**UWAGA:** Brak możliwości skracania skrzydeł. VETRO D – spełnia wymogi wentylacyjności dla szer. „80” - „100” z podcięciem wentylacyjnym  
Do skrzydeł przylgowych VETRO należy stosować ościeżnice z 3 zawiasami.



VETRO D1  
szyba  
przeźroczysta

VETRO D1  
szyba decormat

VETRO D1  
szyba decormat  
brąz

VETRO D1  
szyba decormat  
grafit



## BERGE 6 - biały

Dekor



biały lakier akrylowy UV - RAL 9003  
 ecru - RAL 9001  
 latte - Flugger 4362, NCS S1505-Y50R  
 popielaty - RAL 7035

Cena skrzydła nie obejmuje ceny ościeżnicy i klamki

MODEL

BERGE 1-7

Dekor

762 zł netto | 937,26 zł brutto



## W STANDARDZIE

- » skrzydło malowane lakierem akrylowym UV
- » ramiaki z płyty MDF
- » szyba MAT DRE gr. 4 mm
- » płyciny profilowane MDF gr. 19 mm

## OPCJE BEZ DOPŁATY

- » szyby DECORMAT BRĄZ, DECORMAT GRAFIT i szyba przeźroczysta
- » otwory pod tuleje wentylacyjne

## OPCJE ZA DOPŁATĄ

- » tuleje wentylacyjne stalowe 1 szt. 37 zł | 45,51 zł
- » tuleje wentylacyjne tworzywowe 1 szt. 5 zł | 6,15 zł
- » skrzydła bezprzylgowe rozwierne 57 zł | 70,11 zł
- » skrzydła „90” i „100” 42 zł | 51,66 zł
- » podcięcie wentylacyjne 21 zł | 25,83 zł
- » listwa przymykowa drzwi dwuskrzydłowych bezprzylgowych 29 zł | 35,67 zł
- » drzwi dwuskrzydłowe cena skrzydła x2
- » **UWAGA:** trzeci zawias Estetic 80 do drzwi bezprzylgowych (dopłata doliczana jest do ceny ościeżnicy) 93 zł | 114,39 zł

## SKRZYDŁO PRZYLGOWE

- » krawędź prosta **rys. 1**
- » 3 zawiasy wkręcane koloru srebrnego
- » zamek zasuwkowy na klucz zwykły, blokadę łazienkową, wkładkę patentową lub zamek oszczędnościowy

## SKRZYDŁO BEZPRZYLGOWE ROZWIERNIE (dopłata 57 zł netto)

- » krawędź bez przylgi **rys. 2**
- » gniazda pod 2 zawiasy wpuszczane Estetic 80 (zawiasy stanowią wyposażenie ościeżnicy)
- » zamek magnetyczny na klucz zwykły, blokadę łazienkową, wkładkę patentową lub zamek oszczędnościowy

## SKRZYDŁO PRZESUWNE

- » krawędź bez przylgi **rys. 2**
- » gniazdo pod zamek hakowy i/lub uchwyty

**UWAGA:** Do skrzydeł przylgowych BERGE należy stosować ościeżnice z 3 zawiasami.

rys. 1



rys. 2



Dla zapewnienia wysokiej jakości produktów malowanych, przed lakierowaniem zarówno skrzydła drzwiowe, jak i ościeżnice oklejone są specjalnym materiałem stanowiącym jednolity podkład.



BERGE 1

BERGE 2

BERGE 3

BERGE 4

BERGE 5

BERGE 6

BERGE 7



## EVEN 0 - popielaty

Dekor



biały lakier akrylowy UV - RAL 9003  
 ecru - RAL 9001  
 latte - Flugger 4362, NCS S1505-Y50R  
 popielaty - RAL 7035

Cena skrzydła nie obejmuje ceny ościeżnicy i klamki

MODEL

EVEN 0-6

Dekor

721 zł netto | 886,83 zł brutto

### W STANDARDZIE

- » skrzydło malowane lakierem akrylowym UV
- » ramiaki z płyty MDF
- » szyba MAT DRE gr. 4 mm

### OPCJE BEZ DOPŁATY

- » szyby DECORMAT BRĄZ, DECORMAT GRAFIT i szyba przeźroczysta
- » otwory pod tuleje wentylacyjne

### SKRZYDŁO PRZYLGOWE

- » krawędź prosta **rys. 1**
- » 3 zawiasy wkręcane koloru srebrnego
- » zamek zasuwkowy na klucz zwykły, blokadę łazienkową, wkładkę patentową lub zamek oszczędnościowy

### SKRZYDŁO BEZPRZYLGOWE ROZWIERNIE (dopłata 57 zł netto)

- » krawędź bez przylgi **rys. 2**
- » gniazda pod 2 zawiasy wpuszczane Estetic 80 (zawiasy stanowią wyposażenie ościeżnicy)
- » zamek magnetyczny na klucz zwykły, blokadę łazienkową, wkładkę patentową lub zamek oszczędnościowy

### SKRZYDŁO PRZESUWNE

- » krawędź bez przylgi **rys. 2**
- » gniazdo pod zamek hakowy i/lub uchwyty

**UWAGA:** Do skrzydeł przylgowych należy stosować ościeżnice z 3 zawiasami.

### OPCJE ZA DOPŁATĄ

» tuleje wentylacyjne stalowe	1 szt. 37 zł	45,51 zł
» tuleje wentylacyjne tworzywowe	1 szt. 5 zł	6,15 zł
» skrzydła bezprzylgowe rozwierne	57 zł	70,11 zł
» skrzydła „90° i „100°	42 zł	51,66 zł
» podcięcie wentylacyjne	21 zł	25,83 zł
» listwa przemykowa drzwi dwuskrzydłowych bezprzylgowych	29 zł	35,67 zł
» drzwi dwuskrzydłowe	cena skrzydła x2	
» <b>UWAGA:</b> trzeci zawias Estetic 80 do drzwi bezprzylgowych (dopłata doliczana jest do ceny ościeżnicy)	93 zł	114,39 zł

rys. 1



krawędź prosta

rys. 2



krawędź bez przylgi

Dla zapewnienia wysokiej jakości produktów malowanych, przed lakierowaniem zarówno skrzydła drzwiowe, jak i ościeżnice oklejone są specjalnym materiałem stanowiącym jednolity podkład.





## NESTOR 3 - popielaty

Dekor



biały lakier akrylowy UV - RAL 9003  
 ecru - RAL 9001  
 latte - Flugger 4362, NCS S1505-Y50R  
 popielaty - RAL 7035

Cena skrzydła nie obejmuje ceny ościeżnicy i klamki

MODEL

NESTOR 1-6, 10, 11

Dekor

857 zł netto | 1054,11 zł brutto



## W STANDARDZIE

- » skrzydło malowane lakierem akrylowym UV
- » ramiaki z płyty MDF
- » szyba MAT DRE gr. 4 mm
- » płyciny profilowane MDF gr. 19 mm

## OPCJE BEZ DOPŁATY

- » szyby DECORMAT BRĄZ, DECORMAT GRAFIT i szyba przezroczysta
- » otwory pod tuleje wentylacyjne

## OPCJE ZA DOPŁATĄ

- » tuleje wentylacyjne stalowe 1 szt. 37 zł | **45,51 zł**
- » tuleje wentylacyjne tworzywowe 1 szt. 5 zł | **6,15 zł**
- » skrzydła bezprzylgowe rozwierne 57 zł | **70,11 zł**
- » skrzydła „90” i „100” 42 zł | **51,66 zł**
- » podcięcie wentylacyjne 21 zł | **25,83 zł**
- » listwa przymykowa drzwi dwuskrzydłowych bezprzylgowych 29 zł | **35,67 zł**
- » drzwi dwuskrzydłowe cena skrzydła x2
- » **UWAGA:** trzeci zawias Estetic 80 do drzwi bezprzylgowych (dopłata doliczana jest do ceny ościeżnicy) 93 zł | **114,39 zł**

## SKRZYDŁO PRZYLGOWE

- » krawędź prosta **rys. 1**
- » 3 zawiasy wkręcane koloru srebrnego
- » zamek zasuwkowy na klucz zwykły, blokadę łazienkową, wkładkę patentową lub zamek oszczędnościowy

## SKRZYDŁO BEZPRZYLGOWE ROZWIERNIE (dopłata 57 zł netto)

- » krawędź bez przylgi **rys. 2**
- » gniazda pod 2 zawiasy wpuszczane Estetic 80 (zawiasy stanowią wyposażenie ościeżnicy)
- » zamek magnetyczny na klucz zwykły, blokadę łazienkową, wkładkę patentową lub zamek oszczędnościowy

## SKRZYDŁO PRZESUWNE

- » krawędź bez przylgi **rys. 2**
- » gniazdo pod zamek hakowy i/lub uchwyty

**UWAGA:** Do skrzydeł przylgowych NESTOR należy stosować ościeżnice z 3 zawiasami.

rys. 1



rys. 2



płycina NESTOR

Dla zapewnienia wysokiej jakości produktów malowanych, przed lakierowaniem zarówno skrzydła drzwiowe, jak i ościeżnice oklejone są specjalnym materiałem stanowiącym jednolity podkład.



NESTOR 1



NESTOR 2



NESTOR 3



NESTOR 4



NESTOR 5



NESTOR 6



NESTOR 10



NESTOR 11



## VETRO E - popielaty

Dekor malowany



biały lakier akrylowy UV - RAL 9003  
 ecru - RAL 9001  
 latte - Flugger 4362, NCS S1505-Y50R  
 popielaty - RAL 7035

Przekrój poziomy drzwi VETRO E

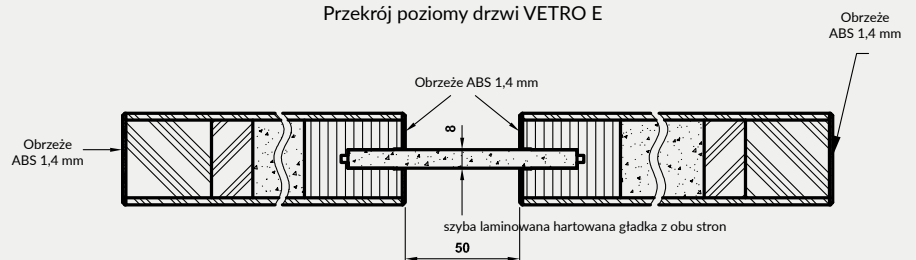

Cena skrzydła nie obejmuje ceny ościeżnicy i klamki

MODEL

VETRO E szyba DECORMAT laminowana

VETRO E szyba czarna laminowana

Dekor

815 zł netto | 1002,45 zł brutto

969 zł netto | 1191,87 zł brutto

## W STANDARDZIE

- » skrzydło malowane lakierem akrylowym UV
- » rama z płyty MDF wzmocniona sklejką; element wąski o stałej szerokości, element szeroki o zmiennej szerokości
- » wypełnienie płyta wiórowa otworowa
- » szyba laminowana hartowana DECORMAT gr. 8 mm o stałej szerokości (niezależnie od szerokości skrzydła) lub szyba laminowana hartowana czarna (nieprzezierna) 8 mm o stałej szerokości (niezależnie od szerokości skrzydła)

## SKRZYDŁO BEZPRZYLGOWE ROZWIERNE

- » krawędź bez przyłgi **rys. 1**
- » gniazda pod 2 zawiasy wpuszczane Estetic 80 (zawiasy stanowią wyposażenie ościeżnicy)
- » zamek magnetyczny na klucz zwykły, blokadę łazienkową, wkładkę patentową lub zamek oszczędnościowy

**UWAGA:** Brak możliwości skracania skrzydeł.  
VETRO E – spełnia wymogi wentylacyjności dla szer. „80” - „100” z podcięciem wentylacyjnym.

Dla zapewnienia wysokiej jakości produktów malowanych, przed lakierowaniem zarówno skrzydła drzwiowe, jak i ościeżnice oklejone są specjalnym materiałem stanowiącym jednolity podkład.

## OPCJE ZA DOPŁATĄ

- » **UWAGA:** trzeci zawias Estetic 80 do drzwi bezprzylgowych (dopłata doliczana jest do ceny ościeżnicy) 93 zł | **114,39 zł**
- » podcięcie wentylacyjne 21 zł | **25,83 zł**

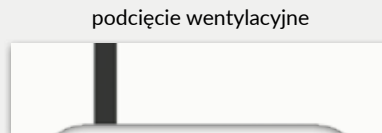

rys. 1



krawędź bez przyłgi

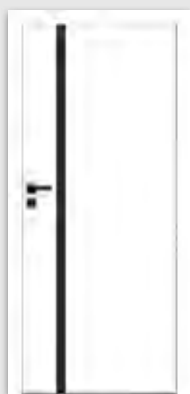

VETRO E  
biały  
(szyba czarna)



VETRO E  
ecru  
(szyba czarna)



VETRO E  
latte  
(szyba DECORMAT)



VETRO E  
popielaty  
(szyba DECORMAT)



## NOVA 10 - miedź antyczna

Dekor



Cena skrzydła nie obejmuje ceny ościeżnicy i klamki

MODEL	Dekor
NOVA 10	360 zł netto   442,80 zł brutto
NOVA 20, NOVA 40	577 zł netto   709,71 zł brutto
NOVA 30	814 zł netto   1001,22 zł brutto



### W STANDARDZIE

- » rama z drewna iglastego
- » wypełnienie „plaster miodu”
- » szyba MAT DRE gr. 4 mm
- » obrzeże w kolorze czarnym

### OPCJE BEZ DOPŁATY

- » tuleje wentylacyjne
- » trzeci zawias do skrzydła przylgowego
- » szyby DECORMAT BRĄZ, DECORMAT GRAFIT i szyba przezroczysta

### SKRZYDŁO PRZYLGOWE

- » krawędź prosta rys. 1
- » 2 zawiasy wkręcane koloru srebrnego
- » zamek zasuwkowy w kolorze srebrnym na klucz zwykły, blokadę łazienkową, wkładkę patentową lub zamek oszczędnościowy

### SKRZYDŁO BEZPRZYLGOWE ROZWIERNIE (dopłata 57 zł netto)

- » krawędź bez przylgi rys. 2
- » gniazda pod 2 zawiasy wpuszczane Estetic 80 (zawiasy stanowią wyposażenie ościeżnicy)
- » zamek magnetyczny na klucz zwykły, blokadę łazienkową, wkładkę patentową lub zamek oszczędnościowy w kolorze czarnym

### SKRZYDŁO PRZESUWNE

- » krawędź bez przylgi rys. 2
- » gniazdo pod zamek hakowy i/lub uchwyty

### OŚCIEŻNICE

- » do skrzydeł z kolekcji NOVA polecamy ościeżnice w kolorze folii lub w kolorze DRE-CELL czarna mat

### OPCJE ZA DOPŁATĄ

- » wypełnienie płyta wiórowa otworowa 93 zł | 114,39 zł
- » skrzydła bezprzylgowe rozwierne 57 zł | 70,11 zł
- » skrzydła „90”, „100” 19 zł | 23,37 zł
- » podcięcie wentylacyjne 21 zł | 25,83 zł
- » kratka wentylacyjna tworzywowa 21 zł | 25,83 zł
- » kratka wentylacyjna aluminiowa 93 zł | 114,39 zł
- » Istnieje możliwość zakupu samego bulaja metalowego w kolorze czarnym lub stali nierdzewnej w cenie 337 zł | 414,51 zł
- » **UWAGA:** trzeci zawias Estetic 80 do drzwi bezprzylgowych (dopłata doliczana jest do ceny ościeżnicy) 93 zł | 114,39 zł

rys. 1



krawędź prosta

rys. 2



krawędź bez przylgi



NOVA 10

NOVA 20

NOVA 30

NOVA 40

Opcje modelowe do wyboru:

NOVA 10 - pełne skrzydło, brak szklenia

NOVA 20 - bulaj MDF

NOVA 30 - bulaj metalowy (szyba matowa lub przezroczysta)

NOVA 40 - ramka MDF w folii czarna mat

BULAJ metalowy NOVA 30 - w kolorze stali lub czarny. Dostępna wyłącznie szyba matowa lub przezroczysta.



WOOD M1 wzór W2 - dąb ciemny

Dekor

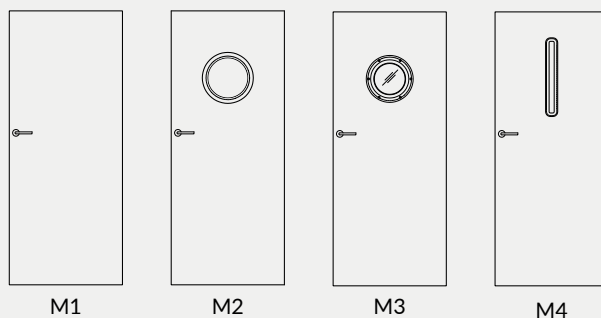

**Opcje modelowe do wyboru z możliwością zastosowania wzorów grafik W1 - W4:**

- M1 - pełne skrzydło, brak szklenia
- M2 - bulaj MDF w folii czarna mat
- M3 - bulaj metalowy w kolorze czarnym lub stalowym (szyba matowa lub przezroczysta)
- M4 - ramka MDF w folii czarna mat

Cena skrzydła nie obejmuje ceny ościeżnicy i klamki

WZÓR	M1	M2, M4	M3
WOOD	699 zł   859,77 zł	856 zł   1052,88 zł	1093 zł   1344,39 zł

### W STANDARDZIE

- » płaszczyzna skrzydła oklejona materiałem podkładowym, nadruk wzoru i polakierowana
- » lakier matowy
- » rama z płyty MDF
- » wypełnienie plaster miodu
- » szyba MAT DRE gr.4 m

### SKRZYDŁO BEZPRZYLGOWE ROZWIERNIE

- » krawędź bez przylgi w kolorze skrzydła
- » gniazda pod 2 zawiasy wpuszczane Estetic 80 kolor zawiasów stalowy (zawiasy stanowią wyposażenie ościeżnicy)
- » zamek magnetyczny na klucz zwykły, blokadę łazienkową, wkładkę patentową lub zamek oszczędnościowy w kolorze stalowym

### OŚCIEŻNICE

- » do skrzydeł z kolekcji WOOD polecamy ościeżnice lakierowane w technologii DRE-PRINT w dekorze skrzydła

### OPCJE BEZ DOPŁATY

- » otwory pod tuleje wentylacyjne
- » szyby DECORMAT BRĄZ, DECORMAT GRAFIT i szyba przezroczysta

### OPCJE ZA DOPŁATĄ

- » skrzydła „100” 42 zł | 51,66 zł
- » wypełnienie płyta wiórowa otworowa 93 zł | 114,39 zł
- » podcięcie wentylacyjne 21 zł | 25,83 zł
- » **UWAGA:** trzeci zawias Estetic 80 do drzwi bezprzylgowych (dopłata doliczana jest do ceny ościeżnicy) 93 zł | 114,39 zł
- » kratka wentylacyjna aluminiowa 93 zł | 114,39 zł
- » tuleje wentylacyjne stalowe 1 szt. 37 zł | 45,51 zł

rys. 1



krawędź bez przylgi



W1

W2

W3

W4



## CLARO M1

Dekor



biały  
lakierowany



czarny  
lakierowany

Cena skrzydła nie obejmuje ceny ościeżnicy i klamki

WZÓR	M1	M2, M4	M3
CLARO (G0) lakier mat	601 zł   739,23 zł	758 zł   932,34 zł	995 zł   1223,85 zł
CLARO (G0) lakier połysk	707 zł   869,61 zł	864 zł   1062,72 zł	1101 zł   1354,23 zł



### W STANDARDZIE LAKIER POŁYSK

- » płaszczyzna skrzydła oklejona materiałem podkładowym i polakierowana
- » lakier połyskowy
- » rama z płyty MDF
- » wypełnienie płyta wiórowo otworowa
- » szyba MAT DRE gr.4 m

### W STANDARDZIE LAKIER MAT

- » płaszczyzna skrzydła oklejona materiałem podkładowym i polakierowana
- » lakier matowy
- » rama z płyty MDF
- » wypełnienie „plaster miodu”
- » szyba MAT DRE gr.4 m

### SKRZYDŁO BEZPRZYLGOWE ROZWIERNIE

- » krawędź bez przylgi w kolorze białym lub czarnym rys. 1
- » gniazda pod 2 zawiasy wpuszczane Estetic 80 kolor zawiasów biały lub czarny (zawiasy stanowią wyposażenie ościeżnicy)
- » zamek magnetyczny na klucz zwykły, blokadę łazienkową, wkładkę patentową lub zamek oszczędnościowy w kolorze białym lub czarnym

### OŚCIEŻNICE

- » do skrzydeł z kolekcji CLARO polecamy ościeżnice lakierowane w technologii DRE-PRINT białe, czarne lub w folii DRE-CELL czarna mat

### OPCJE BEZ DOPŁATY

- » otwory pod tuleje wentylacyjne
- » szyby DECORMAT BRĄZ, DECORMAT GRAFIT i szyba przezroczysta

### OPCJE ZA DOPŁATĄ

- » skrzydła „100” 42 zł | 51,66 zł
- » podcięcie wentylacyjne 21 zł | 25,83 zł
- » wypełnienie płyta wiórowa otworowa w skrzydłach lakierowanych mat 93 zł | 114,39 zł
- » UWAGA: trzeci zawias Estetic 80 do drzwi bezprzylgowych (dopłata doliczana jest do ceny ościeżnicy) 93 zł | 114,39 zł
- » kratka wentylacyjna aluminiowa 93 zł | 114,39 zł
- » tuleje wentylacyjne stalowe 1 szt. 37 zł | 45,51 zł

rys. 1



krawędź bez przylgi



Obrzeże białe,  
zamek biały



Obrzeże czarne,  
zamek czarny



M 1 - CLARO

M 2 - CLARO

M 3 - CLARO

M 4 - CLARO

Opcje modelowe do wyboru:

- M1 - pełne skrzydło, brak szklenia
- M2 - bulaj MDF w folii czarna mat
- M3 - bulaj metalowy (szyba matowa lub przezroczysta)
- M4 - ramka MDF w folii czarna mat

BULAJ metalowy M3 - w kolorze stali lub czarny. Dostępna wyłącznie szyba matowa lub przezroczysta.



GRAFI M4-G2

Cena skrzydła nie obejmuje ceny ościeżnicy i klamki

WZÓR	M1	M2, M4	M3
lakier mat G1-G25	699 zł   859,77 zł	856 zł   1052,88 zł	1093 zł   1344,39 zł
lakier połysk G1-G25	805 zł   990,15 zł	962 zł   1183,26 zł	1199 zł   1474,77 zł

#### W STANDARDZIE SKRZYDŁA LAKIEROWANEGO POŁYSK

- » płaszczyzna skrzydła oklejona materiałem podkładowym, nadruk wzoru i polakierowana (kolor podkładu płaszczyzny skrzydła - biały)
- » lakier połyskowy
- » rama z płyty MDF
- » wypełnienie płyta wiórowa otworowa
- » szyba MAT DRE gr.4 mm (model M2, M4)

#### W STANDARDZIE SKRZYDŁA LAKIEROWANEGO MAT

- » płaszczyzna skrzydła oklejona materiałem podkładowym, nadruk wzoru i polakierowana (kolor podkładu płaszczyzny skrzydła - biały)
- » lakier matowy
- » rama z płyty MDF
- » wypełnienie „plaster miodu”
- » szyba MAT DRE gr.4 mm (model M2, M4)

#### SKRZYDŁO BEZPRZYLGOWE ROZWIERNIE

- » krawędź bez przyłgi w kolorze białym lub czarnym rys. 1
- » gniazda pod 2 zawiasy wpuszczane Estetic 80 kolor zawiasów biały lub czarny (zawiasy stanowią wyposażenie ościeżnicy)
- » zamek magnetyczny na klucz zwykły, blokadę łazienkową, wkładkę patentową lub zamek oszczędnościowy w kolorze białym lub czarnym

#### OŚCIEŻNICE

- » do skrzydeł z kolekcji GRAFI polecamy ościeżnice lakierowane w technologii DRE-PRINT białe, czarne lub w folii DRE-CELL czarna mat

#### OPCJE BEZ DOPŁATY

- » otwory pod tuleje wentylacyjne
- » szyby DECORMAT BRĄZ, DECORMAT GRAFIT i szyba przezroczysta

#### OPCJE ZA DOPŁATĄ

- » skrzydła „100” 42 zł | 51,66 zł
- » podcięcie wentylacyjne 21 zł | 25,83 zł
- » wypełnienie płyta wiórowa otworowa w skrzydłach lakierowanych mat 93 zł | 114,39 zł
- » **UWAGA:** trzeci zawias Estetic 80 do drzwi bezprzylgowych (dopłata doliczana jest do ceny ościeżnicy) 93 zł | 114,39 zł
- » kratka wentylacyjna aluminiowa 93 zł | 114,39 zł
- » tuleje wentylacyjne stalowe 1 szt. 37 zł | 45,51 zł

rys. 1



krawędź bez przyłgi



Obrzeże białe, zamek biały



Obrzeże czarne, zamek czarny

Opcje modelowe do wyboru z możliwością zastosowania wzorów grafik G1-G25:

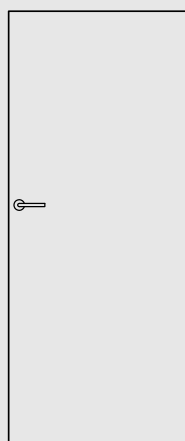

M1

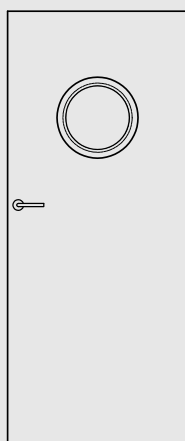

M2

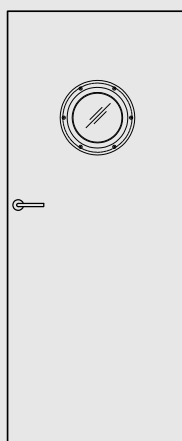

M3

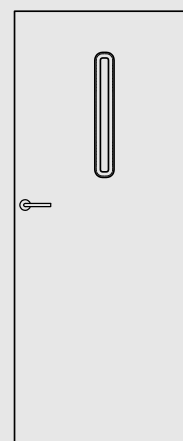

M4

- M1 - pełne skrzydło, brak szklenia
- M2 - bulaj MDF w folii czarna mat
- M3 - bulaj metalowy w kolorze czarnym lub stalowym (szyba matowa lub przezroczysta)
- M4 - rama MDF w folii czarna mat

Wzory grafik dostępne na stronie 54-55, 162-165.



G1



G2



G3



G4



G5



G6



G7



G8



G9

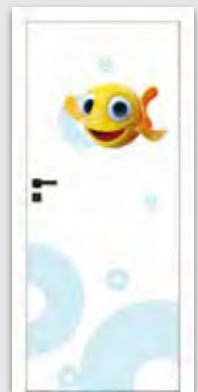

G10



G11



G12

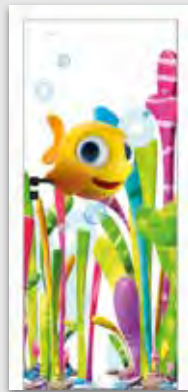

G13

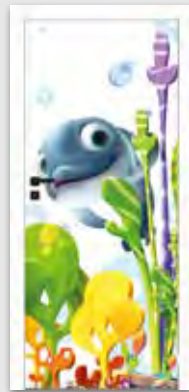

G14



G15



G16



G17\*



G18\*



G19



G20\*





## GRAFI M1 G16



G21



G22



G23



G24\*

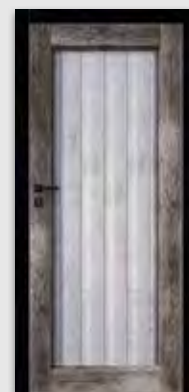

G25

\* wzór posiada wersje dla skrzydła prawego i lewego

Szerokość skrzydeł: jednoskrzydłowe „60”±,100”.

Informacje techniczne: ościeżnice: str. 137, akcesoria: str. 152-158 i 169, skrzydła drzwiowe: str. 170-178.



## LUX 10 brzoza

Dekor

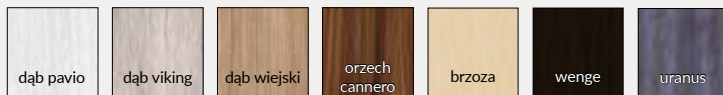

Cena skrzydła nie obejmuje ceny ościeżnicy i klamki

MODEL	LUX 10	LUX 20, LUX 40	LUX 30
cena	707 zł   869,61 zł	864 zł   1062,72 zł	1101 zł   1354,23 zł

### W STANDARDZIE

- » płaszczyzna skrzydła oklejona materiałem podkładowym w kolorze dekoru i polakierowana
- » lakier połyskowy
- » rama z płyty MDF
- » wypełnienie płyta wiórowo otworowa
- » szyba MAT DRE gr.4 mm (model LUX 20, LUX 40)

### SKRZYDŁO BEZPRZYLGOWE ROZWIERNE

- » krawędź bez przylgi w kolorze czarnym rys. 1
- » gniazda pod 2 zawiasy wpuszczane Estetic 80 kolor zawiasów czarny (zawiasy stanowią wyposażenie ościeżnicy)
- » zamek magnetyczny na klucz zwykły, blokadę łazienkową, wkładkę patentową lub zamek oszczędnościowy w kolorze czarnym

### OŚCIEŻNICE

do skrzydeł z kolekcji LUX polecamy ościeżnice lakierowane w dekorze skrzydła lub w folii DRE-CELL czarna mat

### OPCJE BEZ DOPŁATY

- » otwory pod tuleje wentylacyjne
- » szyby DECORMAT BRĄZ, DECORMAT GRAFIT i szyba przezroczysta

### OPCJE ZA DOPŁATĄ

- » skrzydła „100” 42 zł | 51,66 zł
- » podcięcie wentylacyjne 21 zł | 25,83 zł
- » **UWAGA:** trzeci zawias Estetic 80 do drzwi bezprzylgowych (dopłata doliczana jest do ceny ościeżnicy) 93 zł | 114,39 zł
- » kratka wentylacyjna aluminiowa 93 zł | 114,39 zł
- » tuleje wentylacyjne stalowe 1 szt. 37 zł | 45,51 zł

rys. 1



krawędź bez przylgi



Obrzeże czarne, zamek czarny



LUX 10

LUX 20

LUX 30

LUX 40

BULAJ metalowy LUX 30 - w kolorze stali lub czarny. Dostępna wyłącznie szyba matowa lub przezroczysta.



## Nova 10 - dąb halifax naturalny

Laminaty  
EGGER 3 mm  
grupa 1

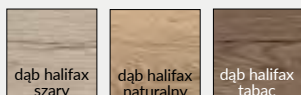

Laminaty  
CLEAF 4 mm  
grupa 2



Cena skrzydła nie obejmuje ceny ościeżnicy i klamki

MODEL	grupa 1	grupa 2
NOVA 10	449 zł netto   552,27 zł brutto	716 zł netto   880,68 zł brutto
NOVA 20, NOVA 40	606 zł netto   745,38 zł brutto	874 zł netto   1075,02 zł brutto
NOVA 30	843 zł netto   1036,89 zł brutto	1111 zł netto   1366,53 zł brutto



### W STANDARDZIE

- » płaszczyna skrzydła oklejona płytą laminowaną, synchroniczną o grubości 3 mm lub 4 mm
- » rama z drewna iglastego
- » wypełnienie „plaster miodu”
- » szyba MAT DRE gr. 4 mm
- » obrzeże w kolorze czarnym

### OPCJE BEZ DOPŁATY

- » tuleje wentylacyjne
- » trzeci zawias do skrzydła przylgowego
- » szyby DECORMAT BRĄZ, DECORMAT GRAFIT i szyba przezroczysta

### SKRZYDŁO PRZYLGOWE

- » krawędź prosta rys. 1
- » 2 zawiasy wkręcane koloru srebrnego
- » zamek zasuwkowy w kolorze srebrnym na klucz zwykły, blokadę łazienkową, wkładkę patentową lub zamek oszczędnościowy

### SKRZYDŁO BEZPRZYLGOWE ROZWIERNE (dopłata 57 zł netto)

- » krawędź bez przylgi rys. 2
- » gniazda pod 2 zawiasy wpuszczane Estetic 80 (zawiasy stanowią wyposażenie ościeżnicy)
- » zamek magnetyczny na klucz zwykły, blokadę łazienkową, wkładkę patentową lub zamek oszczędnościowy w kolorze czarnym

### SKRZYDŁO PRZESUWNE

- » krawędź bez przylgi rys. 2
- » gniazdo pod zamek hakowy i/lub uchwyty

### OŚCIEŻNICE

- » do skrzydeł z kolekcji NOVA polecamy ościeżnice w folii DRE-CELL czarna mat

### OPCJE ZA DOPŁATĄ

- » wypełnienie płyta wiórowa otworowa 93 zł | 114,39 zł
- » skrzydła bezprzylgowe rozwierne 57 zł | 70,11 zł
- » skrzydła „100” 103 zł | 126,69 zł
- » podcięcie wentylacyjne 21 zł | 25,83 zł
- » kratka wentylacyjna tworzywowa 21 zł | 25,83 zł
- » kratka wentylacyjna aluminiowa 93 zł | 114,39 zł
- » Istnieje możliwość zakupu samego bulaja metalowego w kolorze czarnym lub stali nierdzewnej w cenie 337 zł | 414,51 zł
- » **UWAGA:** trzeci zawias Estetic 80 do drzwi bezprzylgowych (dopłata doliczana jest do ceny ościeżnicy) 93 zł | 114,39 zł

rys. 1



rys. 2

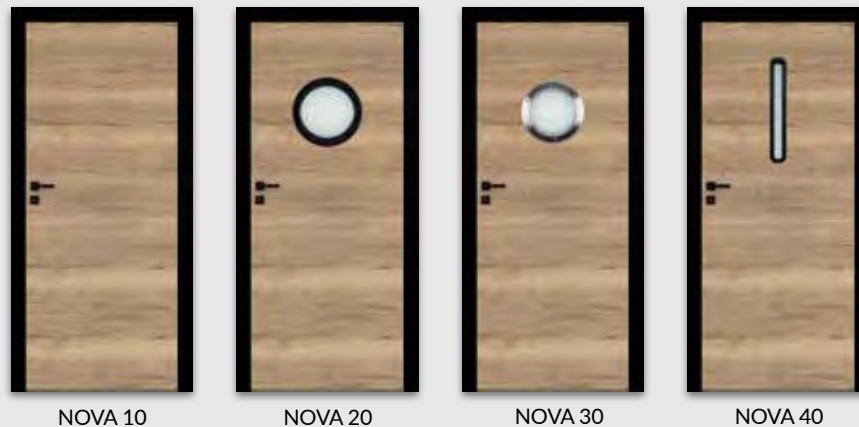

NOVA 10

NOVA 20

NOVA 30

NOVA 40

BULAJ metalowy Nova 30 - w kolorze stali lub czarny. Dostępna wyłącznie szyba matowa lub przezroczysta.



## RIVIA 10 - biała mat/dąb vintage

Dekor DRE-Cell	biała mat	sosna biała	wiąz syberyjski	srebrna	dąb piaskowy	dąb bielony ryfla	dąb vintage	buk**	olcha**	dąb złoty ryfla	orzech	orzech karmelowy	orzech ciemny ryfla
	dąb szary ryfla	wiąz tabac	wiąz antracyt	wenge ciemne	siwy struktura	czarny struktura	dąb toffi	kasztan miodrone struktura	dąb evoke	jasna szara mat			
Dekor 3D	dąb grand	wiąz	orzech amerykański	heban	dąb polski 3D								

\*\* dekor dostępny do wyczerpania zapasów

Cena skrzydła nie obejmuje ceny ościeżnicy i klamki

### MODEL

RIVIA 10, 60, 70, 80, 90, 100, 110, 120, 130

RIVIA 20, 30

RIVIA 40, 50

### Dekor DRE-Cell i Dekor 3D

475 zł netto | 584,25 zł brutto

523 zł netto | 643,29 zł brutto

545 zł netto | 670,35 zł brutto

## W STANDARDZIE

- » rama z drewna iglastego
- » wypełnienie płyta wiórowa otworowa
- » szyba kora biała gr. 4 mm

## OPCJE BEZ DOPŁATY

- » szyby chinchila lub żaluzja
- » tuleje wentylacyjne
- » trzeci zawias do skrzydła przylgowego

## SKRZYDŁO PRZYLGOWE

- » krawędź prosta, ramka przyszybowa jednolita płaska **rys. 1**
- » 2 zawiasy wkręcane koloru srebrnego
- » zamek zasuwkowy na klucz zwykły, blokadę łazienkową, wkładkę patentową lub zamek oszczędnościowy

## SKRZYDŁO BEZPRZYLGOWE ROZWIERNIE (dopłata 57 zł netto)

- » krawędź bez przylgi, ramka przyszybowa jednolita płaska **rys. 2**
- » gniazda pod 2 zawiasy wpuszczane Estetic 80 (zawiasy stanowią wyposażenie ościeżnicy)
- » zamek magnetyczny na klucz zwykły, blokadę łazienkową, wkładkę patentową lub zamek oszczędnościowy

## SKRZYDŁO PRZESUWNE

- » krawędź bez przylgi, ramka przyszybowa jednolita płaska **rys. 2**
- » gniazdo pod zamek hakowy i/lub uchwyty

**UWAGA:** Skrzydło wykonane w dekorze biała mat z możliwością wyboru dekoru pasa środkowego. Krawędź skrzydła w kolorze pasa środkowego. RIVIA 40 - BULAJ oklejony folią PVC w kolorze białym, RIVIA 50 - BULAJ oklejony folią srebrną.

Konfigurator domyślnie wybiera dekor ościeżnicy w kolorze pasa środkowego skrzydła.

\*\*\* W modelu RIVIA 70 i 120 wstawka w wybieranym kolorze ma usłojenie pionowe z wyjątkiem koloru dąb szary ryfla i dąb toffi. W pozostałych modelach wstawki mają usłojenie poziome.

## OPCJE ZA DOPŁATĄ

- » szyba dekoracyjna MAT DRE, DECORMAT BRĄZ, DECORMAT GRAFIT (dotyczy skrzydła)
 

RIVIA 20, 30	11 zł   13,53 zł
RIVIA 40, 50	21 zł   25,83 zł
- » szyba mleczna VSG 22.1 zespolona bezpieczna
 

RIVIA 20, 30	16 zł   19,68 zł
RIVIA 40, 50	31 zł   38,13 zł
- » skrzydła bezprzylgowe rozwierne
 

szerokość skrzydła „90” i „100”	19 zł   23,37 zł
podcięcie wentylacyjne	21 zł   25,83 zł
kratka wentylacyjna tworzywowa	21 zł   25,83 zł
kratka wentylacyjna aluminiowa	93 zł   114,39 zł
- » **UWAGA:** trzeci zawias Estetic 80 do drzwi bezprzylgowych (dopłata doliczana jest do ceny ościeżnicy) 93 zł | 114,39 zł

rys. 1



rys. 2





## GALERIA ALU 20 - czarna struktura

<b>Dekor DRE-Cell 1</b>	biały (struktura)	buk**	olcha**	orzech																	
<b>Dekor DRE-Cell 2</b>	biała mat	sosna biała	wiąz syberyjski	srebrna	dąb piaskowy	dąb bielony ryfla	dąb vintage	orzech karmelowy	dąb złoty ryfla	orzech ciemny ryfla	dąb szary ryfla***										
	wiąz tabac	wiąz antracyt	wenge ciemne	siwy struktura	czarny struktura	dąb toffi***	kasztan marmone struktura	dąb evoke	jasna szara mat												
<b>Dekor 3D</b>	dąb grand	wiąz	orzech amerykański	heban	dąb polski 3D																
<b>Laminat CPL*</b>	biały	biały mleczny	popiel	szary ciemny	beton 2	dąb gray	dąb walijski														
	akacja	orzech celini	orzech	miodowy dąb	kasztan	orzech palony															

\* laminat dostępny w modelach 10, 20, 30, 50, 60

\*\* dekor dostępny do wyczerpania zapasów

\*\*\* dekor tylko w ustawieniu poziomym

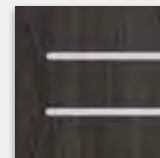

wstawki aluminiowe o przekroju 8x2 mm umiejscowione w jednej płaszczyźnie z powierzchnią drzwi z obu stron

Cena skrzydła nie obejmuje ceny ościeżnicy i klamki

MODEL	Dekor DRE-Cell 1	Dekor DRE-Cell 2 i Dekor 3D	Laminat CPL 0,15-0,20 mm
GALERIA ALU 10, 20, 30, 50, 60	475 zł netto   584,25 zł brutto	510 zł netto   627,30 zł brutto	591 zł netto   726,93 zł brutto
GALERIA ALU 11, 12, 13, 21, 22, 23, 24, 25	603 zł netto   741,69 zł brutto	638 zł netto   784,74 zł brutto	-



## W STANDARDZIE

- » rama z drewna iglastego
- » wypełnienie płyta wiórowa otworowa
- » krawędź o promieniu R 2,5 mm dla laminatów CPL gr. 0,15-0,2 mm
- » wstawki aluminiowe o przekroju 8x2 mm
- » szyba kora biała gr. 4 mm

## OPCJE BEZ DOPŁATY

- » szyby chinchila lub żaluzja
- » tuleje wentylacyjne
- » trzeci zawias do skrzydła przylgowego

## SKRZYDŁO PRZYLGOWE

- » krawędź prosta, ramka przyszybowa płaska **rys. 1**
- » 2 zawiasy wkręcane koloru srebrnego
- » zamek zasuwkowy na klucz zwykły, blokadę łazienkową, wkładkę patentową lub zamek oszczędnościowy
- » krawędź prosta lub krawędź o promieniu R 2,5 mm wykonana metodą directformingu (w laminacie CPL) **rys. 3**

## SKRZYDŁO BEZPRZYLGOWE ROZWIERNE (dopłata 57 zł netto)

- » krawędź bez przyłgi, ramka przyszybowa płaska **rys. 2**
- » gniazda pod 2 zawiasy wpuszczane Estetic 80 (zawiasy stanowią wyposażenie ościeżnicy)
- » zamek magnetyczny na klucz zwykły, blokadę łazienkową, wkładkę patentową lub zamek oszczędnościowy

## SKRZYDŁO PRZESUWNE

- » krawędź bez przyłgi, ramka przyszybowa płaska **rys. 2**
- » gniazdo pod zamek hakowy i/lub uchwyty

**UWAGA:** Skrzydła bierne GALERIA ALU 20, 21, 22, 23, 24, 25, 60 bez poziomych wstawek aluminiowych w jednolitym ustojeniu.

## OPCJE ZA DOPŁATĄ

- » szyba dekoracyjna MAT DRE, DECORMAT BRAŹ, DECORMAT GRAFIT (dotyczy skrzydła)
- GALERIA ALU 11, 13, 23 11 zł | **13,53 zł**
- GALERIA ALU 21 21 zł | **25,83 zł**
- GALERIA ALU 24, 25 42 zł | **51,66 zł**
- GALERIA ALU 12, 22 67 zł | **82,41 zł**
- » szyba mleczna VSG 22.1 zespolona bezpieczna
- GALERIA ALU 11 31 zł | **38,13 zł**
- GALERIA ALU 13, 23 42 zł | **51,66 zł**
- GALERIA ALU 21 62 zł | **76,26 zł**
- GALERIA ALU 24 42 zł | **51,66 zł**
- GALERIA ALU 25 47 zł | **57,81 zł**
- GALERIA ALU 12 109 zł | **134,07 zł**
- GALERIA ALU 22 114 zł | **140,22 zł**
- » skrzydła bezprzylgowe rozwierne
- » skrzydła „90° i „100°” 57 zł | **70,11 zł**
- » podcięcie wentylacyjne 19 zł | **23,37 zł**
- » kratka wentylacyjna tworzywowa 21 zł | **25,83 zł**
- » kratka wentylacyjna aluminiowa 21 zł | **25,83 zł**
- » listwa przymykowa drzwi dwuskrzydłowych bezprzylgowych 93 zł | **114,39 zł**
- » drzwi dwuskrzydłowe 18 zł | **22,14 zł** cena skrzydła x 2
- » **UWAGA:** trzeci zawias Estetic 80 do drzwi bezprzylgowych (dopłata doliczana jest do ceny ościeżnicy) 93 zł | **114,39 zł**

rys. 1



krawędź prosta



ramka przyszybowa płaska 21x16 mm

rys. 3 (CPL)



krawędź prosta



krawędź R 2,5

rys. 2



krawędź bez przyłgi



ramka przyszybowa płaska 21x16 mm

rys. 4 (CPL)



krawędź bez przyłgi



GALERIA ALU 10

GALERIA ALU 20

GALERIA ALU 30

GALERIA ALU 50

GALERIA ALU 60

GALERIA ALU 11

GALERIA ALU 12



GALERIA ALU 13

GALERIA ALU 21

GALERIA ALU 22

GALERIA ALU 23

GALERIA ALU 24

GALERIA ALU 25



### ARTE B 60 - orzech karmelowy

<b>Dekor DRE-Cell 1</b>	biały (struktura)	buk**	olcha**	orzech															
<b>Dekor DRE-Cell 2</b>	biała mat	sosna biała	wiąz syberyjski	srebrna	dąb piaskowy	dąb bielony ryfla	dąb vintage	orzech karmelowy	dąb złoty ryfla	orzech ciemny ryfla	dąb szary ryfla***	dąb evoke							
	wiąz tabac	wiąz antracyt	wenge ciemne	siwy struktura	czarny struktura	dąb toffi***	kasztan marmone struktura	jasna szara mat											
<b>Dekor 3D</b>	dąb grand	wiąz	orzech amerykański	heban	dąb polski 3D														

\*\* dekor dostępny do wyczerpania zapasów

\*\*\* dekor tylko w ustawieniu poziomym

Cena skrzydła nie obejmuje ceny ościeżnicy i klamki

MODEL	Dekor DRE-Cell 1	Dekor DRE-Cell 2	Dekor 3D
ARTE B 10-30	398 zł netto   489,54 zł brutto	448 zł netto   551,04 zł brutto	423 zł netto   520,29 zł brutto
ARTE B 40-60	307 zł netto   377,61 zł brutto	362 zł netto   445,26 zł brutto	339 zł netto   416,97 zł brutto

## W STANDARDZIE

- » rama z drewna iglastego
- » wypełnienie „plaster miodu”
- » szyba kora biała gr. 4 mm

## OPCJE BEZ DOPŁATY

- » szyby chinchila lub żaluzja
- » tuleje wentylacyjne
- » trzeci zawias do skrzydła przylgowego

## SKRZYDŁO PRZYLGOWE

- » krawędź prosta, ramka przyszybowa płaska **rys. 1**
- » 2 zawiasy wkręcane koloru srebrnego
- » zamek zasuwkowy na klucz zwykły, blokadę łazienkową, wkładkę patentową lub zamek oszczędnościowy

## SKRZYDŁO BEZPRZYLGOWE ROZWIERNIE (dopłata 57 zł netto)

- » krawędź bez przyłgi, ramka przyszybowa płaska, **rys. 2**
- » gniazda pod 2 zawiasy wpuszczane Estetic 80 (zawiasy stanowią wyposażenie ościeżnicy)
- » zamek magnetyczny na klucz zwykły, blokadę łazienkową, wkładkę patentową lub zamek oszczędnościowy

## SKRZYDŁO PRZESUWNE

- » krawędź bez przyłgi, ramka przyszybowa płaska **rys. 2**
- » gniazdo pod zamek hakowy i/lub uchwyty

## OPCJE ZA DOPŁATĄ

- » szyba dekoracyjna MAT DRE, DECORMAT BRAZ, DECORMAT GRAFIT (dotyczy skrzydła)
 

ARTE B 10, 20, 30	73 zł	89,79 zł
ARTE B 40, 50	21 zł	25,83 zł
ARTE B 60	11 zł	13,53 zł
  - » szyba mleczna VSG 22.1 zespolona bezpieczna
 

ARTE B 10, 20, 30	196 zł	241,08 zł
ARTE B 40, 50	57 zł	70,11 zł
ARTE B 60	31 zł	38,13 zł
  - » wypełnienie płyta wiórowa otworowa
  - » skrzydła bezprzylgowe rozwierne
  - » skrzydła „90° i „100”
  - » podcięcie wentylacyjne
  - » kratka wentylacyjna tworzywowa
  - » kratka wentylacyjna aluminiowa
  - » listwa przymykowa drzwi dwuskrzydłowych bezprzylgowych
  - » drzwi dwuskrzydłowe
  - » UWAGA: trzeci zawias Estetic 80 do drzwi bezprzylgowych (dopłata doliczana jest do ceny ościeżnicy)
- |  |                   |           |
|--|-------------------|-----------|
|  | 93 zł             | 114,39 zł |
|  | 57 zł             | 70,11 zł  |
|  | 19 zł             | 23,37 zł  |
|  | 21 zł             | 25,83 zł  |
|  | 21 zł             | 25,83 zł  |
|  | 93 zł             | 114,39 zł |
|  | 18 zł             | 22,14 zł  |
|  | cena skrzydła x 2 |           |
|  | 93 zł             | 114,39 zł |

rys. 1



krawędź prosta



ramka przyszybowa płaska

rys. 2



krawędź bez przyłgi



ramka przyszybowa płaska



ARTE B 10



ARTE B 20



ARTE B 30



ARTE B 40

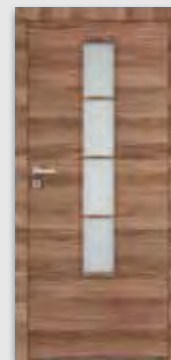

ARTE B 50

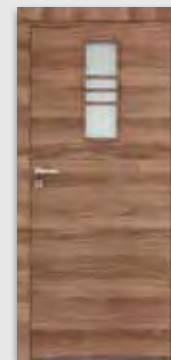

ARTE B 60





CARLA 10 dąb bielony ryfla

Dekor DRE-Cell 1	biały (struktura)	buk**	olcha**	orzech																		
Dekor DRE-Cell 2	biała mat	sosna biała	wiąz syberyjski	srebrna	dąb piaskowy	dąb bielony ryfla	dąb vintage	orzech karmelowy	dąb złoty ryfla	orzech ciemny ryfla	dąb szary ryfla***	dąb evoke										
	wiąz tabac	wiąz antracyt	wenge ciemne	siwy struktura	czarny struktura	dąb toffi***	kasztan marmone struktura	jasna szara mat														
Dekor 3D	dąb grand	wiąz	orzech amerykański	heban	dąb polski 3D																	

\*\* dekor dostępny do wyczerpania zapasów

\*\*\* dekor tylko w ustawieniu poziomym

Cena skrzydła nie obejmuje ceny ościeżnicy i klamki

MODEL	Dekor DRE-Cell 1	Dekor DRE-Cell 2	Dekor 3D
CARLA 10-40	435 zł netto   535,05 zł brutto	502 zł netto   617,46 zł brutto	478 zł netto   587,94 zł brutto



## W STANDARDZIE

- » rama z drewna iglastego
- » wypełnienie „plaster miodu”
- » szyba kora biała gr. 4 mm

## OPCJE BEZ DOPŁATY

- » szyby chinchila lub żaluzja
- » tuleje wentylacyjne
- » trzeci zawias do skrzydła przylgowego

## SKRZYDŁO PRZYLGOWE

- » krawędź prosta, ramka przyszybowa płaska, płyciny profilowane MDF gr. 19 mm **rys. 1**
- » 2 zawiasy wkręcane koloru srebrnego
- » zamek zasuwkowy na klucz zwykły, blokadę łazienkową, wkładkę patentową lub zamek oszczędnościowy

## SKRZYDŁO BEZPRZYLGOWE ROZWIERNE (dopłata 57 zł netto)

- » krawędź bez przylgi, ramka przyszybowa płaska, płyciny profilowane MDF gr. 19 mm **rys. 2**
- » gniazda pod 2 zawiasy wpuszczane Estetic 80 (zawiasy stanowią wyposażenie ościeżnicy)
- » zamek magnetyczny na klucz zwykły, blokadę łazienkową, wkładkę patentową lub zamek oszczędnościowy

## SKRZYDŁO PRZESUWNE

- » krawędź bez przylgi, ramka przyszybowa płaska, płyciny profilowane MDF gr. 19 mm **rys. 2**
- » gniazdo pod zamek hakowy i/lub uchwyty

## OPCJE ZA DOPŁATĄ

- » szyba dekoracyjna MAT DRE, DECORMAT BRĄZ, DECORMAT GRAFIT (dotyczy skrzydła)
 

CARLA 20	11 zł	13,53 zł
CARLA 30	52 zł	63,96 zł
CARLA 40	42 zł	51,66 zł
  - » szyba mleczna VSG 22.1 zespolona bezpieczna
 

CARLA 20	26 zł	31,98 zł
CARLA 30	186 zł	228,78 zł
CARLA 40	155 zł	190,65 zł
  - » wypełnienie płyta wiórowa otworowa
  - » skrzydła bezprzylgowe rozwierne
  - » skrzydła „90° i „100°
  - » podcięcie wentylacyjne
  - » kratka wentylacyjna tworzywowa
  - » kratka wentylacyjna aluminiowa
  - » listwa przymykowa drzwi dwuskrzydłowych bezprzylgowych
  - » drzwi dwuskrzydłowe
  - » UWAGA: trzeci zawias Estetic 80 do drzwi bezprzylgowych (dopłata doliczana jest do ceny ościeżnicy)
- |  |                   |           |
|--|-------------------|-----------|
|  | 93 zł             | 114,39 zł |
|  | 93 zł             | 114,39 zł |
|  | 21 zł             | 25,83 zł  |
|  | 21 zł             | 25,83 zł  |
|  | 93 zł             | 114,39 zł |
|  | 18 zł             | 22,14 zł  |
|  | cena skrzydła x 2 |           |
|  | 93 zł             | 114,39 zł |

rys. 1



krawędź prosta



ramka przyszybowa płaska



płycina profilowana 19 mm

rys. 2



krawędź bez przylgi



ramka przyszybowa płaska



płycina profilowana 19 mm



CARLA 10



CARLA 20



CARLA 30



CARLA 40



## FINEA 40 dąb vintage

<b>Dekor DRE-Cell 1</b>	biały (struktura)	buk**	olcha**	orzech																	
<b>Dekor DRE-Cell 2</b>	biała mat	sosna biała	wiąz syberyjski	srebrna	dąb piaskowy	dąb bielony ryfla	dąb vintage	orzech karmelowy	dąb złoty ryfla	orzech ciemny ryfla	dąb szary ryfla	dąb evoke									
	wiąz tabac	wiąz antracyt	wenge ciemne	siwy struktura	czarny struktura	dąb toffi	kasztan marmone struktura	jasna szara mat													
<b>Dekor 3D</b>	dąb grand	wiąz	orzech amerykański	heban	dąb polski 3D																

\*\* dekor dostępny do wyczerpania zapasów

Cena skrzydła nie obejmuje ceny ościeżnicy i klamki

MODEL	Dekor DRE-Cell 1	Dekor DRE-Cell 2 i Dekor 3D
FINEA 10, 40, FINEA B 10, 40	453 zł netto   557,19 zł brutto	488 zł netto   600,24 zł brutto
FINEA 20, FINEA B 20	498 zł netto   612,54 zł brutto	533 zł netto   655,59 zł brutto
FINEA 30, 50, 60, FINEA B 30, 50, 60	523 zł netto   643,29 zł brutto	557 zł netto   685,11 zł brutto

## W STANDARDZIE

- » rama z drewna iglastego
- » wypełnienie płyta wiórowa otworowa
- » szyba kora biała gr. 4 mm

## OPCJE BEZ DOPŁATY

- » szyby chinchila lub żaluzja
- » tuleje wentylacyjne
- » trzeci zawias do skrzydła przylgowego

## SKRZYDŁO PRZYLGOWE

- » krawędź prosta, ramka przyszybowa płaska **rys. 1**
- » 2 zawiasy wkręcane koloru srebrnego
- » zamek zasuwkowy na klucz zwykły, blokadę łazienkową, wkładkę patentową lub zamek oszczędnościowy

## SKRZYDŁO BEZPRZYLGOWE ROZWIERNE (dopłata 57 zł netto)

- » krawędź bez przylgi, ramka przyszybowa płaska **rys. 2**
- » gniazda pod 2 zawiasy wpuszczane Estetic 80 (zawiasy stanowią wyposażenie ościeżnicy)
- » zamek magnetyczny na klucz zwykły, blokadę łazienkową, wkładkę patentową lub zamek oszczędnościowy

## SKRZYDŁO PRZESUWNE

- » krawędź bez przylgi, ramka przyszybowa płaska **rys. 2**
- » gniazdo pod zamek hakowy i/lub uchwyty

## OPCJE ZA DOPŁATĄ

- » szyba dekoracyjna MAT DRE, DECORMAT BRĄZ, DECORMAT GRAFIT (dotyczy skrzydła)
 

FINEA 20, FINEA B 20	21 zł	25,83 zł
FINEA 30, 50, 60, FINEA B 30, 50, 60	42 zł	51,66 zł
- » szyba mleczna VSG 22.1 zespolona bezpieczna
 

FINEA 20, FINEA B 20	62 zł	76,26 zł
FINEA 30, FINEA B 30	145 zł	178,35 zł
FINEA 50, 60, FINEA B 50, 60	42 zł	51,66 zł
- » skrzydła bezprzylgowe rozwierne
 

» szerokość skrzydła „90” i „100”	19 zł	23,37 zł
» podcięcie wentylacyjne	21 zł	25,83 zł
» kratka wentylacyjna tworzywowa	21 zł	25,83 zł
» kratka wentylacyjna aluminiowa	93 zł	114,39 zł
- » **UWAGA:** trzeci zawias Estetic 80 do drzwi bezprzylgowych (dopłata doliczana jest do ceny ościeżnicy)
 

	93 zł	114,39 zł
--	-------	-----------

rys. 1



krawędź prosta



ramka przyszybowa płaska

rys. 2



krawędź bez przylgi



ramka przyszybowa płaska



FINEA 10  
FINEA B 10\*



FINEA 20  
FINEA B 20\*



FINEA 30  
FINEA B 30\*



FINEA 40  
FINEA B 40\*



FINEA 50  
FINEA B 50\*



FINEA 60  
FINEA B 60\*

\* FINEA B ustojenie płycin tylko poziome



ustojenie płycin FINEA

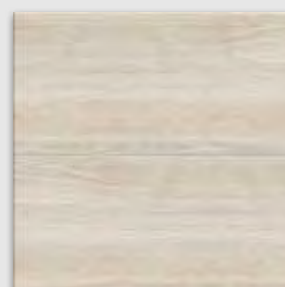

poziome ustojenie płycin  
FINEA B



DECO 20 - dąb toffi

<b>Dekor DRE-Cell 1</b>	biały (struktura)	buk**	olcha**	orzech															
<b>Dekor DRE-Cell 2</b>	biała mat*	sosna biała	wiąz syberyjski	srebrna	dąb piaskowy	dąb bielony ryfla	dąb vintage	orzech karmelowy	dąb złoty ryfla	orzech ciemny ryfla	dąb szary ryfla***	dąb evoke							
	wiąz tabac	wiąz antracyt	wenge ciemne	siwy struktura	czarny struktura	dąb toffi***	kasztan marmione struktura	jasna szara mat*											
<b>Dekor 3D</b>	dąb grand	wiąz	orzech amerykański	heban	dąb polski 3D														
<b>Laminat CPL</b>	biały	biały mleczny	popiel	szary ciemny	beton 2	dąb gray	dąb walijski												
	akacja	orzech celini	orzech	miodowy dąb	kasztan	orzech palony													

\* okleina nie występuje w skrzydłach z krawędzią „karnies“

\*\* dekor dostępny do wyczerpania zapasów

\*\*\* dekor tylko w ustawieniu poziomym

Cena skrzydła nie obejmuje ceny ościeżnicy i klamki

MODEL	Dekor DRE-Cell 1	Dekor DRE-Cell 2	Dekor 3D	Laminat CPL 0,15-0,20 mm
DECO 10-40	307 zł netto   377,61 zł brutto	362 zł netto   445,26 zł brutto	339 zł netto   416,97 zł brutto	444 zł netto   546,12 zł brutto



**W STANDARDZIE**

- » rama z drewna iglastego
- » krawędź o promieniu R 2,5 mm dla laminatów CPL gr. 0,15-0,2 mm
- » wypełnienie „plaster miodu”
- » szyba kora biała gr. 4 mm
- » płytina płaska HDF 4 mm dla DECO 40

**OPCJE BEZ DOPŁATY**

- » szyby chinchila lub żaluzja
- » tuleje wentylacyjne
- » trzeci zawias do skrzydła przylgowego

**SKRZYDŁO PRZYLGOWE**

- » do wyboru: krawędź prosta, ramka przyszybowa płaska **rys. 1** lub krawędź „karnies”, ramka przyszybowa zaokrąglona **rys. 2**
- » 2 zawiasy wkręcane koloru srebrnego
- » zamek zasuwkowy na klucz zwykły, blokadę łazienkową, wkładkę patentową lub zamek oszczędnościowy
- » ramka zaokrąglona, krawędź prosta lub krawędź o promieniu R 2,5 mm wykonana metodą directformingu (w laminacie CPL) **rys. 5**

**SKRZYDŁO BEZPRZYLGOWE ROZWIERNNE (dopłata 57 zł netto)**

- » krawędź bez przylgi, ramka przyszybowa płaska **rys. 3**
- » gniazda pod 2 zawiasy wpuszczane Estetic 80 (zawiasy stanowią wyposażenie ościeżnicy)
- » zamek magnetyczny na klucz zwykły, blokadę łazienkową, wkładkę patentową lub zamek oszczędnościowy
- » krawędź bez przylgi, ramka przyszybowa zaokrąglona (w laminacie CPL) **rys. 6**

**SKRZYDŁO PRZESUWNE**

- » krawędź bez przylgi oraz do wyboru: ramka przyszybowa płaska, **rys. 3** lub ramka przyszybowa zaokrąglona **rys. 4**
- » gniazdo pod zamek hakowy i/lub uchwyty
- » krawędź bez przylgi, ramka przyszybowa zaokrąglona (w laminacie CPL) **rys. 6**

**OPCJE ZA DOPŁATĄ**

- » szyba dekoracyjna MAT DRE, DECORMAT BRĄZ, DECORMAT GRAFIT (dotyczy skrzydła)  
DECO 10, 20, 30 21 zł | 25,83 zł
- » szyba mleczna VSG 22.1 zespolona bezpieczna  
DECO 10, 20, 30 62 zł | 76,26 zł
- » wypełnienie płyta wiórowa otworowa 93 zł | 114,39 zł
- » skrzydła bezprzylgowe rozwierne 57 zł | 70,11 zł
- » skrzydła „90° i „100” 19 zł | 23,37 zł
- » podcięcie wentylacyjne 21 zł | 25,83 zł
- » kratka wentylacyjna tworzywowa 21 zł | 25,83 zł
- » kratka wentylacyjna aluminiowa 93 zł | 114,39 zł
- » listwa przymykowa drzwi dwuskrzydłowych bezprzylgowych 18 zł | 22,14 zł
- » drzwi dwuskrzydłowe cena skrzydła x 2
- » **UWAGA:** trzeci zawias Estetic 80 do drzwi bezprzylgowych (dopłata doliczana jest do ceny ościeżnicy) 93 zł | 114,39 zł

rys. 1

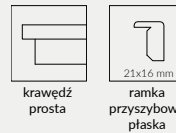

rys. 2



rys. 5 (CPL)



rys. 3



rys. 4

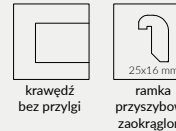

rys. 6 (CPL)



DECO 10



DECO 20

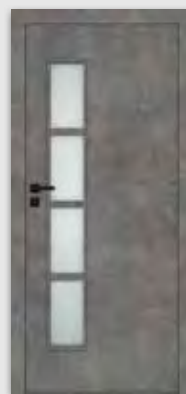

DECO 30

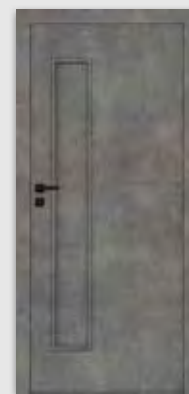

DECO 40



krawędź R 2,5 mm w laminatach CPL



## MODERN 30 - czarny struktura

Dekor DRE-Cell 1	biały (struktura)	buk**	olcha**	orzech																
Dekor DRE-Cell 2	biała mat*	sosna biała	wiąz syberyjski	srebrna	dąb piaskowy	dąb bielony ryfla	dąb vintage	orzech karmelowy	dąb złoty ryfla	orzech ciemny ryfla	dąb szary ryfla***	dąb evoke								
	wiąz tabac	wiąz antracyt	wenge ciemne	siwy struktura	czarny struktura	dąb toffi***	kasztan marmone struktura	jasna szara mat*												
Dekor 3D	dąb grand	wiąz	orzech amerykański	heban	dąb polski 3D															

\* okleina nie występuje w skrzydłach z krawędzią „karnies“

\*\* dekor dostępny do wyczerpania zapasów

\*\*\* dekor tylko w usłojeniu poziomym

Cena skrzydła nie obejmuje ceny ościeżnicy i klamki

MODEL	Dekor DRE-Cell 1	Dekor DRE-Cell 2	Dekor 3D
MODERN 10-50	435 zł netto   535,05 zł brutto	505 zł netto   621,15 zł brutto	482 zł netto   592,86 zł brutto

## W STANDARDZIE

- » rama z drewna iglastego
- » wypełnienie „plaster miodu”
- » szyba kora biała gr. 4 mm

## OPCJE BEZ DOPŁATY

- » szyby chinchila lub żaluzja
- » tuleje wentylacyjne
- » trzeci zawias do skrzydła przylgowego

## SKRZYDŁO PRZYLGOWE

- » do wyboru: krawędź prosta, ramka przyszybowa płaska, płycina płaskie HDF gr. 4 mm **rys. 1** lub krawędź „karnies”, ramka przyszybowa zaokrąglona, płyciny profilowane MDF gr. 19 mm **rys. 2**
- » 2 zawiasy wkręcane koloru srebrnego
- » zamek zasuwkowy na klucz zwykły, blokadę łazienkową, wkładkę patentową lub zamek oszczędnościowy

## SKRZYDŁO BEZPRZYLGOWE ROZWIERNIE (dopłata 57 zł netto)

- » krawędź bez przylgi, ramka przyszybowa płaska, płyciny płaskie HDF gr. 4 mm **rys. 3**
- » gniazda pod 2 zawiasy wpuszczane Estetic 80 (zawiasy stanowią wyposażenie ościeżnicy)
- » zamek magnetyczny na klucz zwykły, blokadę łazienkową, wkładkę patentową lub zamek oszczędnościowy

## SKRZYDŁO PRZESUWNE

- » krawędź bez przylgi oraz do wyboru: ramka przyszybowa płaska, płyciny płaskie HDF gr. 4 mm **rys. 3** lub ramka przyszybowa zaokrąglona, płyciny profilowane MDF gr. 19 mm **rys. 4**
- » gniazdo pod zamek hakowy i/lub uchwyty

## OPCJE ZA DOPŁATĄ

- » szyba dekoracyjna MAT DRE, DECORMAT BRAZ, DECORMAT GRAFIT (dotyczy skrzydła)
 

MODERN 20	21 zł	25,83 zł
MODERN 30	67 zł	82,41 zł
MODERN 40	42 zł	51,66 zł
MODERN 50	31 zł	38,13 zł
  - » szyba mleczna VSG 22.1 zespolona bezpieczna
 

MODERN 20	47 zł	57,81 zł
MODERN 30	191 zł	234,93 zł
MODERN 40	145 zł	178,35 zł
MODERN 50	93 zł	114,39 zł
  - » wypełnienie płyta wiórowa otworowa
  - » skrzydła bezprzylgowe rozwierne
  - » skrzydła „90° i „100°
  - » podcięcie wentylacyjne
  - » kratka wentylacyjna tworzywowa
  - » kratka wentylacyjna aluminiowa
  - » listwa przymykowa drzwi dwuskrzydłowych bezprzylgowych
  - » drzwi dwuskrzydłowe
  - » **UWAGA:** trzeci zawias Estetic 80 do drzwi bezprzylgowych (dopłata doliczana jest do ceny ościeżnicy)
- |  |                   |           |
|--|-------------------|-----------|
|  | 18 zł             | 22,14 zł  |
|  | cena skrzydła x 2 |           |
|  | 93 zł             | 114,39 zł |

rys. 1



rys. 3



rys. 2



rys. 4

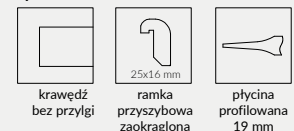

MODERN 10



MODERN 20



MODERN 30



MODERN 40

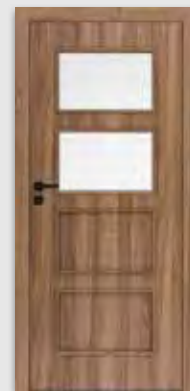

MODERN 50



## KANON 10 - orzech amerykański

Dekor DRE-Cell 1	biały (struktura)	buk**	olcha**	orzech																	
Dekor DRE-Cell 2	biała mat*	sosna biała	wiąz syberyjski	srebrna	dąb piaskowy	dąb bielony ryfla	dąb vintage	orzech karmelowy	dąb złoty ryfla	orzech ciemny ryfla	dąb szary ryfla***	dąb evoke									
	wiąz tabac	wiąz antracyt	wenge ciemne	siwy struktura	czarny struktura	dąb toffi***	kasztan marrone struktura	jasna szara mat*													
Dekor 3D	dąb grand	wiąz	orzech amerykański	heban	dąb polski 3D																

\* okleina nie występuje w skrzydłach z krawędzią „karnies“

\*\* dekor dostępny do wyczerpania zapasów

\*\*\* dekor tylko w usłojeniu poziomym

Cena skrzydła nie obejmuje ceny ościeżnicy i klamki

MODEL	Dekor DRE-Cell 1	Dekor DRE-Cell 2	Dekor 3D
KANON 10-40	406 zł netto   499,38 zł brutto	472 zł netto   580,56 zł brutto	450 zł netto   553,50 zł brutto



## W STANDARDZIE

- » rama z drewna iglastego
- » wypełnienie „plaster miodu”
- » szyba kora biała gr. 4 mm

## OPCJE BEZ DOPŁATY

- » szyby chinchila lub żaluzja
- » tuleje wentylacyjne
- » trzeci zawias do skrzydła przylgowego

## SKRZYDŁO PRZYLGOWE

- » do wyboru: krawędź prosta, ramka przyszybowa płaska, płyciny płaskie HDF gr. 4 mm **rys. 1** lub krawędź „karnies”, ramka przyszybowa zaokrąglona, płyciny profilowane MDF gr. 19 mm **rys. 2**
- » 2 zawiasy wkręcane koloru srebrnego
- » zamek zasuwkowy na klucz zwykły, blokadę łazienkową, wkładkę patentową lub zamek oszczędnościowy

## SKRZYDŁO BEZPRZYLGOWE ROZWIERNIE (dopłata 57 zł netto)

- » krawędź bez przylgi, ramka przyszybowa płaska, płyciny płaskie HDF gr. 4 mm **rys. 3**
- » gniazda pod 2 zawiasy wpuszczane Estetic 80 (zawiasy stanowią wyposażenie ościeżnicy)
- » zamek magnetyczny na klucz zwykły, blokadę łazienkową, wkładkę patentową lub zamek oszczędnościowy

## SKRZYDŁO PRZESUWNE

- » krawędź bez przylgi oraz do wyboru: ramka przyszybowa płaska, płyciny płaskie HDF gr. 4 mm **rys. 3** lub ramka przyszybowa zaokrąglona, płyciny profilowane MDF gr. 19 mm **rys. 4**
- » gniazdo pod zamek hakowy i/lub uchwyty

## OPCJE ZA DOPŁATĄ

- » szyba dekoracyjna MAT DRE, DECORMAT BRAZ, DECORMAT GRAFIT (dotyczy skrzydła)
 

KANON 20	21 zł	25,83 zł
KANON 30	67 zł	82,41 zł
KANON 40	42 zł	51,66 zł
  - » szyba mleczna VSG 22.1 zespolona bezpieczna
 

KANON 20	31 zł	38,13 zł
KANON 30	93 zł	114,39 zł
KANON 40	62 zł	76,26 zł
  - » wypełnienie płyta wiórowa otworowa
  - » skrzydła bezprzylgowe rozwierne
  - » skrzydła „90° i „100°”
  - » podcięcie wentylacyjne
  - » kratka wentylacyjna tworzywowa
  - » kratka wentylacyjna aluminiowa
  - » listwa przemykowa drzwi dwuskrzydłowych bezprzylgowych
  - » drzwi dwuskrzydłowe
  - » UWAGA: trzeci zawias Estetic 80 do drzwi bezprzylgowych (dopłata doliczana jest do ceny ościeżnicy)
- |  |                   |           |
|--|-------------------|-----------|
|  | 18 zł             | 22,14 zł  |
|  | cena skrzydła x 2 |           |
|  | 93 zł             | 114,39 zł |

rys. 1



rys. 3

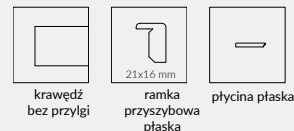

rys. 2



rys. 4

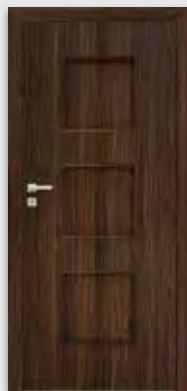

KANON 10

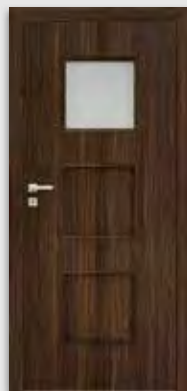

KANON 20



KANON 30

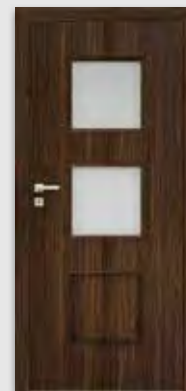

KANON 40



PLUS 30 - biała mat

Dekor DRE-Cell 1	biały (struktura)	buk**	olcha**	orzech								
Dekor DRE-Cell 2	biała mat*	sosna biała	wiąz syberyjski	srebrna	dąb piaskowy	dąb bielony ryfla	dąb vintage	orzech karmelowy	dąb złoty ryfla	orzech ciemny ryfla	dąb szary ryfla***	dąb evoke
	wiąz tabac	wiąz antracyt	wenge ciemne	siwy struktura	czarny struktura	dąb toffi***	kasztan marmone struktura	jasna szara mat*				
Dekor 3D	dąb grand	wiąz	orzech amerykański	heban	dąb polski 3D							

\* okleina nie występuje w skrzydłach z krawędzią „karnies“

\*\* dekor dostępny do wyczerpania zapasów

\*\*\* dekor tylko w ułożeniu poziomym

Cena skrzydła nie obejmuje ceny ościeżnicy i klamki

MODEL	Dekor DRE-Cell 1	Dekor DRE-Cell 2	Dekor 3D
PLUS 10-80	383 zł netto   471,09 zł brutto	437 zł netto   537,51 zł brutto	415 zł netto   510,45 zł brutto

## W STANDARDZIE

- » rama z drewna iglastego
- » wypełnienie „plaster miodu”
- » szyba kora biała gr. 4 mm

## OPCJE BEZ DOPŁATY

- » szyby chinchila lub żaluzja
- » tuleje wentylacyjne
- » trzeci zawias do skrzydła przylgowego

## SKRZYDŁO PRZYLGOWE

- » do wyboru: krawędź prosta, ramka przyszybowa płaska, płyciny płaskie HDF gr. 4 mm **rys. 1** lub krawędź „karnies”, ramka przyszybowa zaokrąglona, płyciny płaskie HDF gr. 4 mm **rys. 2**
- » 2 zawiasy wkręcane koloru srebrnego
- » zamek zasuwkowy na klucz zwykły, blokadę łazienkową, wkładkę patentową lub zamek oszczędnościowy

## SKRZYDŁO BEZPRZYLGOWE ROZWIERNIE (dopłata 57 zł netto)

- » krawędź bez przylgi, ramka przyszybowa płaska, płyciny płaskie HDF gr. 4 mm **rys. 3**
- » gniazda pod 2 zawiasy wpuszczane Estetic 80 (zawiasy stanowią wyposażenie ościeżnicy)
- » zamek magnetyczny na klucz zwykły, blokadę łazienkową, wkładkę patentową lub zamek oszczędnościowy

## SKRZYDŁO PRZESUWNE

- » krawędź bez przylgi, płyciny płaskie HDF gr. 4 mm oraz do wyboru: ramka przyszybowa płaska **rys. 3** lub ramka przyszybowa zaokrąglona **rys. 4**
- » gniazdo pod zamek hakowy i/lub uchwyty

## OPCJE ZA DOPŁATĄ

- » szyba dekoracyjna MAT DRE, DECORMAT BRĄZ, DECORMAT GRAFIT (dotyczy skrzydła)
 

PLUS 20	21 zł	25,83 zł
PLUS 40, 50, 60, 70, 80	42 zł	51,66 zł
PLUS 30	67 zł	82,41 zł
  - » szyba mleczna VSG 22.1 zespolona bezpieczna
 

PLUS 20, 50, 60	62 zł	76,26 zł
PLUS 30	150 zł	184,50 zł
PLUS 40	83 zł	102,09 zł
PLUS 70, 80	42 zł	51,66 zł
  - » wypełnienie płyta wiórowa otworowa
  - » skrzydła bezprzylgowe rozwierne
  - » skrzydła „90° i „100°
  - » podcięcie wentylacyjne
  - » kratka wentylacyjna tworzywowa
  - » kratka wentylacyjna aluminiowa
  - » listwa przemykowa drzwi dwuskrzydłowych bezprzylgowych
  - » drzwi dwuskrzydłowe
  - » UWAGA: trzeci zawias Estetic 80 do drzwi bezprzylgowych (dopłata doliczana jest do ceny ościeżnicy)
- |  |                   |           |
|--|-------------------|-----------|
|  | 18 zł             | 22,14 zł  |
|  | cena skrzydła x 2 |           |
|  | 93 zł             | 114,39 zł |

rys. 1



rys. 2



rys. 3



rys. 4



PLUS 10



PLUS 20



PLUS 30



PLUS 40



PLUS 50



PLUS 60



PLUS 70



PLUS 80





## STANDARD 10 - dąb evoke

Dekor DRE-Cell 1	biały (struktura)	buk**	olcha**	orzech																	
Dekor DRE-Cell 2	biała mat*	sosna biała	wiąz syberyjski	srebrna	dąb piaskowy	dąb bielony ryfla	dąb vintage	orzech karmelowy	dąb złoty ryfla	orzech ciemny ryfla	dąb szary ryfla***	dąb evoke									
	wiąz tabac	wiąz antracyt	wenge ciemne	siwy struktura	czarny struktura	dąb toffi***	kasztan marmone struktura	jasna szara mat*													
Dekor 3D	dąb grand	wiąz	orzech amerykański	heban	dąb polski 3D																

\* okleina nie występuje w skrzydłach z krawędzią „karnies“

\*\* dekor dostępny do wyczerpania zapasów

\*\*\* dekor tylko w ustawieniu poziomym

Cena skrzydła nie obejmuje ceny ościeżnicy i klamki

MODEL	Dekor DRE-Cell 1	Dekor DRE-Cell 2	Dekor 3D
STANDARD 10	253 zł netto   311,19 zł brutto	280 zł netto   344,40 zł brutto	267 zł netto   328,41 zł brutto
STANDARD 20	289 zł netto   355,47 zł brutto	336 zł netto   413,28 zł brutto	311 zł netto   382,53 zł brutto
STANDARD 20s, 30, 60	309 zł netto   380,07 zł brutto	358 zł netto   440,34 zł brutto	332 zł netto   408,36 zł brutto
STANDARD 30s	398 zł netto   489,54 zł brutto	445 zł netto   547,35 zł brutto	419 zł netto   515,37 zł brutto
STANDARD 40, 40s	328 zł netto   403,44 zł brutto	376 zł netto   462,48 zł brutto	351 zł netto   431,73 zł brutto
STANDARD 50, 50s	316 zł netto   388,68 zł brutto	358 zł netto   440,34 zł brutto	332 zł netto   408,36 zł brutto
BULAJ MDF	449 zł netto   552,27 zł brutto	497 zł netto   611,31 zł brutto	471 zł netto   579,33 zł brutto
BULAJ stalowy	686 zł netto   843,78 zł brutto	734 zł netto   902,82 zł brutto	708 zł netto   870,84 zł brutto



## W STANDARDZIE

- » rama z drewna iglastego
- » wypełnienie „plaster miodu”
- » szyba kora biała gr. 4 mm

## OPCJE BEZ DOPŁATY

- » szyby chinchila lub żaluzja
- » tuleje wentylacyjne
- » trzeci zawias do skrzydła przylgowego

## SKRZYDŁO PRZYLGOWE

- » do wyboru: krawędź prosta, ramka przyszybowa płaska **rys. 1** lub krawędź „karnies”, ramka przyszybowa zaokrąglona, **rys. 2**
- » 2 zawiasy wkręcane koloru srebrnego
- » zamek zasuwkowy na klucz zwykły, blokadę łazienkową, wkładkę patentową lub zamek oszczędnościowy
- » Realizacja zamówień w standardzie inwestycyjnym po konsultacji z Działem Kontraktów. Standard inwestycyjny to światło przejścia w ościeżnicy ze skrzydłem otwartym pod kątem 90 stopni dla drzwi wewnętrznych: „80” 800 mm, „90” 900 mm.

## SKRZYDŁO BEZPRZYLGOWE ROZWIERNIE (dopłata 57 zł netto)

- » krawędź bez przylgi, ramka przyszybowa płaska **rys. 3**
- » gniazda pod 2 zawiasy wpuszczane Estetic 80 (zawiasy stanowią wyposażenie ościeżnicy)
- » zamek magnetyczny na klucz zwykły, blokadę łazienkową, wkładkę patentową lub zamek oszczędnościowy

## SKRZYDŁO PRZESUWNE

- » krawędź bez przylgi oraz do wyboru: ramka przyszybowa płaska **rys. 3** lub zaokrąglona **rys. 4**
- » gniazdo pod zamek hakowy i/lub uchwyty

## OPCJE ZA DOPŁATĄ

- » szyba dekoracyjna MAT DRE, DECORMAT BRĄZ, DECORMAT GRAFIT (dotyczy skrzydła)
 

STANDARD 20, 20s, 40, 40s, BULAJ MDF	21 zł	25,83 zł
STANDARD 50, 50s	11 zł	13,53 zł
STANDARD 30, 30s	67 zł	82,41 zł
STANDARD 60	42 zł	51,66 zł
- » szyba mleczna VSG 22.1 zespolona bezpieczna
 

STANDARD 20, 20s, 40, 40s	62 zł	76,26 zł
STANDARD 50, 50s, BULAJ MDF	31 zł	38,13 zł
STANDARD 30, 30s	201 zł	247,23 zł
STANDARD 60	134 zł	164,82 zł
- » wypełnienie płyta wiórowa otworowa
- » skrzydła bezprzylgowe rozwiernie
- » skrzydła „90” i „100”
- » skrzydła „110” przylgowe (tylko STANDARD 10) 38 zł | 46,74 zł
- » zamek zasuwkowy górny (tylko STANDARD 10 z płytą wiórową otworową i ościeżnicą prostą) 16 zł | 19,68 zł
- » podcięcie wentylacyjne 21 zł | 25,83 zł
- » kratka wentylacyjna tworzywowa 21 zł | 25,83 zł
- » kratka wentylacyjna aluminiowa 93 zł | 114,39 zł
- » listwa przymykowa drzwi dwuskrzydłowych bezprzylgowych 18 zł | 22,14 zł
- » drzwi dwuskrzydłowe cena skrzydła x 2
- » Istnieje możliwość zakupu samego bulaja metalowego w kolorze czarnym lub stalowym w cenie 337 zł | 414,51 zł
- » **UWAGA:** trzeci zawias Estetic 80 do drzwi bezprzylgowych (dopłata doliczana jest do ceny ościeżnicy) 93 zł | 114,39 zł

rys. 1



krawędź prosta

rys. 2



ramka przyszybowa płaska 21x16 mm

rys. 3



krawędź bez przylgi

rys. 4



ramka przyszybowa płaska 21x16 mm



ramka przyszybowa zaokrąglona 25x16 mm



STANDARD 10    STANDARD 20    STANDARD 20s    STANDARD 30    STANDARD 30s    STANDARD 40    STANDARD 40s



STANDARD 50    STANDARD 50s    STANDARD 60    BULAJ MDF    BULAJ metalowy



Zamek zasuwkowy górny (tylko STANDARD 10 z płytą wiórową otworową i ościeżnicą prostą)



Bulaj metalowy czarny \*



Bulaj metalowy \*

\* dostępna wyłącznie szyba matowa lub przeźroczysta



## FANO 10 - wiąz

<b>Dekor DRE-Cell 1</b>	biały (struktura)	buk**	olcha**	orzech												
<b>Dekor DRE-Cell 2</b>	biała mat*	sosna biała	wiąz syberyjski	srebrna	dąb piaskowy	dąb bielony ryfla	dąb vintage	orzech karmelowy	dąb złoty ryfla	orzech ciemny ryfla	dąb szary ryfla**	wiąz tabac	wiąz antracyt	wenge ciemne		
	siwy struktura	czarny struktura	dąb toffi***	kasztan marrone struktura	dąb evoke	jasna szara mat*	<b>Dekor 3D</b>					dąb grand	wiąz	orzech amerykański	heban	dąb polski 3D

\* okleina nie występuje w skrzydłach z krawędzią „karnies”      \*\* dekor dostępny do wyczerpania zapasów      \*\*\* dekor tylko w ustojeniu poziomym

Cena skrzydła nie obejmuje ceny ościeżnicy i klamki

MODEL	Dekor DRE-Cell 1	Dekor DRE-Cell 2	Dekor 3D
FANO 10-30	382 zł netto   469,86 zł brutto	449 zł netto   552,27 zł brutto	424 zł netto   521,52 zł brutto
FANO 20s	424 zł netto   521,52 zł brutto	491 zł netto   603,93 zł brutto	467 zł netto   574,41 zł brutto
FANO 30s	442 zł netto   543,66 zł brutto	509 zł netto   626,07 zł brutto	487 zł netto   599,01 zł brutto

## W STANDARDZIE

- » rama z drewna iglastego
- » wypełnienie „plaster miodu”
- » szyba kora biała gr. 4 mm

## OPCJE BEZ DOPŁATY

- » szyby chinchila lub żaluzja
- » tuleje wentylacyjne
- » trzeci zawias do skrzydła przylgowego

## SKRZYDŁO PRZYLGOWE

- » krawędź „karnies”, ramka przyszybowa zaokrąglona, płycina profilowana MDF gr. 19 mm **rys. 1**
- » 2 zawiasy wkręcane koloru srebrnego
- » zamek zasuwkowy na klucz zwykły, blokadę łazienkową, wkładkę patentową lub zamek oszczędnościowy

## SKRZYDŁO BEZPRZYLGOWE ROZWIERNIE (dopłata 57 zł netto)

- » krawędź bez przylgi, ramka przyszybowa płaska, płycina profilowana MDF gr. 19 mm **rys. 2**
- » gniazda pod 2 zawiasy wpuszczane Estetic 80 (zawiasy stanowią wyposażenie ościeżnicy)
- » zamek magnetyczny na klucz zwykły, blokadę łazienkową, wkładkę patentową lub zamek oszczędnościowy

## SKRZYDŁO PRZESUWNE

- » krawędź bez przylgi, ramka przyszybowa zaokrąglona lub przyszybowa płaska, płycina profilowana MDF gr. 19 mm **rys. 3**
- » gniazdo pod zamek hakowy i/lub uchwyty

## OPCJE ZA DOPŁATĄ

- » szyba dekoracyjna MAT DRE, DECORMAT BRAZ, DECORMAT GRAFIT (dotyczy skrzydła)
 

FANO 20, 20s	21 zł	25,83 zł
FANO 30, 30s	42 zł	51,66 zł
  - » szyba mleczna VSG 22.1 zespolona bezpieczna
 

FANO 20, 20s	62 zł	76,26 zł
FANO 30, 30s	134 zł	164,82 zł
  - » wypełnienie płyta wiórowa otworowa
  - » skrzydła bezprzylgowe rozwiernie
  - » skrzydła „90” i „100”
  - » podcięcie wentylacyjne
  - » kratka wentylacyjna tworzywowa
  - » kratka wentylacyjna aluminiowa
  - » listwa przymykowa drzwi dwuskrzydłowych bezprzylgowych
  - » drzwi dwuskrzydłowe
  - » UWAGA: trzeci zawias Estetic 80 do drzwi bezprzylgowych (dopłata doliczana jest do ceny ościeżnicy)
- |  |                   |           |
|--|-------------------|-----------|
|  | 18 zł             | 22,14 zł  |
|  | cena skrzydła x 2 |           |
|  | 93 zł             | 114,39 zł |

rys. 1

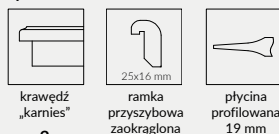

rys. 2

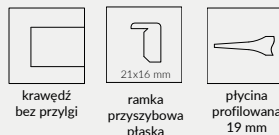

rys. 3



FANO 10

FANO 20

FANO 20s

FANO 30

FANO 30s



## ARTE 40 - dąb piaskowy

<b>Dekor DRE-Cell 1</b>	biały (struktura)	buk**	olcha**	orzech												
<b>Dekor DRE-Cell 2</b>	biała mat*	sosna biała	wiąz syberyjski	srebrna	dąb piaskowy	dąb bielony ryfla	dąb vintage	orzech karmelowy	dąb złoty ryfla	orzech ciemny ryfla	dąb szary ryfla**	wiąz tabac	wiąz antracyt	wenge ciemne		
	siwy struktura	czarny struktura	dąb toffi***	kasztan marmone struktura	dąb evoke	jasna szara mat*	<b>Dekor 3D</b>					dąb grand	wiąz	orzech amerykański	heban	dąb polski 3D

\* okleina nie występuje w skrzydłach z krawędzią „karnies“

\*\* dekor dostępny do wyczerpania zapasów

\*\*\* dekor tylko w ułożeniu poziomym

Cena skrzydła nie obejmuje ceny ościeżnicy i klamki

MODEL	Dekor DRE-Cell 1	Dekor DRE-Cell 2	Dekor 3D
ARTE 10-30, 90	375 zł netto   461,25 zł brutto	429 zł netto   527,67 zł brutto	406 zł netto   499,38 zł brutto
ARTE 40, 50, 80	307 zł netto   377,61 zł brutto	362 zł netto   445,26 zł brutto	339 zł netto   416,97 zł brutto



## W STANDARDZIE

- » rama z drewna iglastego
- » wypełnienie „plaster miodu”
- » szyba kora biała gr. 4 mm

## OPCJE BEZ DOPŁATY

- » szyby chinchila lub żaluzja
- » tuleje wentylacyjne
- » trzeci zawias do skrzydła przylgowego

## SKRZYDŁO PRZYLGOWE

- » krawędź „karnies”, ramka przyszybowa zaokrąglona **rys. 1**
- » 2 zawiasy wkręcane koloru srebrnego
- » zamek zasuwkowy na klucz zwykły, blokadę łazienkową, wkładkę patentową lub zamek oszczędnościowy

## SKRZYDŁO BEZPRZYLGOWE ROZWIERNIE (dopłata 57 zł netto)

- » krawędź bez przyłgi, ramka przyszybowa płaska **rys. 2**
- » gniazda pod 2 zawiasy wpuszczane Estetic 80 (zawiasy stanowią wyposażenie ościeżnicy)
- » zamek magnetyczny na klucz zwykły, blokadę łazienkową, wkładkę patentową lub zamek oszczędnościowy

## SKRZYDŁO PRZESUWNE

- » krawędź bez przyłgi, ramka przyszybowa zaokrąglona lub przyszybowa płaska **rys. 3**
- » gniazdo pod zamek hakowy i/lub uchwyty

## OPCJE ZA DOPŁATĄ

- » szyba dekoracyjna MAT DRE, DECORMAT BRĄZ, DECORMAT GRAFIT (dotyczy skrzydła)
  - ARTE 10-30, 90 67 zł | **82,41 zł**
  - ARTE 40, 50 21 zł | **25,83 zł**
  - ARTE 80 11 zł | **13,53 zł**
- » szyba mleczna VSG 22.1 zespolona bezpieczna
  - ARTE 10, 20, 30 201 zł | **247,23 zł**
  - ARTE 40, 50 62 zł | **76,26 zł**
  - ARTE 80 31 zł | **38,13 zł**
  - ARTE 90 227 zł | **279,21 zł**
- » wypełnienie płyta wiórowa otworowa 93 zł | **114,39 zł**
- » skrzydła bezprzylgowe rozwiernie 57 zł | **70,11 zł**
- » skrzydła „90” i „100” 19 zł | **23,37 zł**
- » podcięcie wentylacyjne 21 zł | **25,83 zł**
- » kratka wentylacyjna tworzywowa 21 zł | **25,83 zł**
- » kratka wentylacyjna aluminiowa 93 zł | **114,39 zł**
- » listwa przymykowa drzwi dwuskrzydłowych bezprzylgowych 18 zł | **22,14 zł**
- » drzwi dwuskrzydłowe cena skrzydła x 2
- » **UWAGA:** trzeci zawias Estetic 80 do drzwi bezprzylgowych (dopłata doliczana jest do ceny ościeżnicy) 93 zł | **114,39 zł**

rys. 1



krawędź „karnies”

rys. 2



ramka przyszybowa zaokrąglona



ramka przyszybowa płaska

rys. 3



krawędź bez przyłgi



ramka przyszybowa zaokrąglona



ramka przyszybowa płaska





## UNI 10 - popielaty

Dekor



biały lakier akrylowy UV - RAL 9003  
 ecru - RAL 9001  
 latte - Flugger 4362, NCS S1505-Y50R  
 popielaty - RAL 7035

Cena skrzydła nie obejmuje ceny ościeżnicy i klamki

MODEL	Dekor
UNI 10	402 zł netto   494,46 zł brutto
BULAJ MDF	560 zł netto   688,80 zł brutto
BULAJ stalowy	797 zł netto   980,31 zł brutto

### W STANDARDZIE

- » skrzydło malowane lakierem akrylowym UV
- » rama z drewna iglastego
- » wypełnienie „plaster miodu”
- » szyba kora biała gr. 4 mm

### OPCJE BEZ DOPŁATY

- » szyby chinchila lub żaluzja
- » tuleje wentylacyjne
- » trzeci zawias do skrzydła przylgowego

### SKRZYDŁO PRZYLGOWE

- » krawędź prosta **rys. 1**
- » 2 zawiasy wkręcane koloru srebrnego
- » zamek zasuwkowy na klucz zwykły, blokadę łazienkową, wkładkę patentową lub zamek oszczędnościowy

### SKRZYDŁO BEZPRZYLGOWE ROZWIERNE (dopłata 57 zł netto)

- » krawędź bez przylgi **rys. 2**
- » gniazda pod 2 zawiasy wpuszczane Estetic 80 (zawiasy stanowią wyposażenie ościeżnicy)
- » zamek magnetyczny na klucz zwykły, blokadę łazienkową, wkładkę patentową lub zamek oszczędnościowy

### SKRZYDŁO PRZESUWNE

- » krawędź bez przylgi **rys. 2**
- » gniazdo pod zamek hakowy i/lub uchwyty

### SKRZYDŁO Z ODWRÓCONĄ PRZYLGĄ (dopłata 200 zł netto)

- » skrzydło czynne rozwierne jednoskrzydłowe
- » krawędź prosta **rys. 3**
- » gniazda pod 2 zawiasy wpuszczane Tectus 240 3D (zawiasy stanowią wyposażenie ościeżnicy)
- » zamek magnetyczny na klucz zwykły, blokadę łazienkową, wkładkę patentową lub zamek oszczędnościowy

### OPCJE ZA DOPŁATĄ

- » szyba dekoracyjna MAT DRE, DECORMAT BRĄZ, DECORMAT GRAFIT (dotyczy skrzydła BULAJ MDF) 21 zł | 25,83 zł
- » szyba mleczna VSG 22.1 zespolona bezpieczna BULAJ MDF 31 zł | 38,13 zł
- » wypełnienie płyta wiórowa otworowa 93 zł | 114,39 zł
- » skrzydła „90” i „100” 31 zł | 38,13 zł
- » podcięcie wentylacyjne 21 zł | 25,83 zł
- » skrzydła bezprzylgowe rozwierne 57 zł | 70,11 zł
- » skrzydła z odwróconą przylgą 206 zł | 253,38 zł
- » listwa przymykowa drzwi dwuskrzydłowych bezprzylgowych 29 zł | 35,67 zł
- » kratka wentylacyjna tworzywowa 21 zł | 25,83 zł
- » kratka wentylacyjna aluminiowa 93 zł | 114,39 zł
- » drzwi dwuskrzydłowe cena skrzydła x 2
- » Istnieje możliwość zakupu samego bulaja metalowego w kolorze czarnym lub stalowym w cenie 337 zł | 414,51 zł
- » **UWAGA:** trzeci zawias Estetic 80 do drzwi bezprzylgowych (dopłata doliczana jest do ceny ościeżnicy) 93 zł | 114,39 zł

rys. 1



krawędź prosta

rys. 3



krawędź z odwróconą przylgą

rys. 2



krawędź bez przylgi



Bulaj metalowy czarny \*



Bulaj metalowy \*

\* dostępna wyłącznie szyba matowa lub przezroczysta



UNI 10



BULAJ MDF



BULAJ metalowy



## FARGO 10 - popielaty

Dekor



biały lakier akrylowy UV - RAL 9003  
 ecru - RAL 9001  
 latte - Flugger 4362, NCS S1505-Y50R  
 popielaty - RAL 7035

Cena skrzydła nie obejmuje ceny ościeżnicy i klamki

MODEL

FARGO 10-60

Dekor

508 zł netto | 624,84 zł brutto



## W STANDARDZIE

- » skrzydło malowane lakierem akrylowym UV
- » rama z drewna iglastego
- » wypełnienie „plaster miodu”

## OPCJE BEZ DOPŁATY

- » tuleje wentylacyjne
- » trzeci zawias do skrzydła przylgowego

**UWAGA:** Dla zapewnienia wysokiej jakości produktów malowanych, przed lakierowaniem zarówno skrzydła drzwiowe, jak i ościeżnice oklejone są specjalnym materiałem stanowiącym jednolity podkład.

## SKRZYDŁO PRZYLGOWE

- » krawędź prosta **rys. 1**
- » 2 zawiasy wkręcane koloru srebrnego
- » zamek zasuwkowy na klucz zwykły, blokadę łazienkową, wkładkę patentową lub zamek oszczędnościowy

## SKRZYDŁO BEZPRZYLGOWE ROZWIERNIE (dopłata 57 zł netto)

- » krawędź bez przylgi **rys. 2**
- » gniazda pod 2 zawiasy wpuszczane Estetic 80 (zawiasy stanowią wyposażenie ościeżnicy)
- » zamek magnetyczny na klucz zwykły, blokadę łazienkową, wkładkę patentową lub zamek oszczędnościowy

## SKRZYDŁO PRZESUWNE

- » krawędź bez przylgi **rys. 2**
- » gniazdo pod zamek hakowy i/lub uchwyty

## SKRZYDŁO Z ODWRÓCONĄ PRZYLGĄ (dopłata 200 zł netto)

- » skrzydło czynne rozwierne jednoskrzydłowe
- » krawędź prosta **rys. 3**
- » gniazda pod 2 zawiasy wpuszczane Tectus 240 3D (zawiasy stanowią wyposażenie ościeżnicy)
- » zamek magnetyczny na klucz zwykły, blokadę łazienkową, wkładkę patentową lub zamek oszczędnościowy

## OPCJE ZA DOPŁATĄ

» skrzydła „90” i „100”	31 zł   38,13 zł
» płyta wiórowo otworowa	93 zł   114,39 zł
» podcięcie wentylacyjne	21 zł   25,83 zł
» skrzydła bezprzylgowe rozwierne	57 zł   70,11 zł
» skrzydła z odwróconą przylgą	206 zł   253,38 zł
» listwa przymykowa drzwi dwuskrzydłowych bezprzylgowych	29 zł   35,67 zł
» kratka wentylacyjna tworzywowa	21 zł   25,83 zł
» kratka wentylacyjna aluminiowa	93 zł   114,39 zł
» drzwi dwuskrzydłowe	cena skrzydła x 2
» <b>UWAGA:</b> trzeci zawias Estetic 80 do drzwi bezprzylgowych (dopłata doliczana jest do ceny ościeżnicy)	93 zł   114,39 zł

rys. 1



krawędź prosta

rys. 2



krawędź bez przylgi

rys. 3



krawędź z odwróconą przylgą



typ frezowania w kolekcji FARGO



FARGO 10



FARGO 20



FARGO 30



FARGO 40



FARGO 50



FARGO 60



## BINITO 21 biały lakier akrylowy UV

Dekor

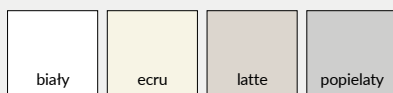

biały lakier akrylowy UV - RAL 9003  
 ecru - RAL 9001  
 latte - Flugger 4362, NCS S1505-Y50R  
 popielaty - RAL 7035



typ frezowania w kolekcji BINITO

Cena skrzydła nie obejmuje ceny ościeżnicy i klamki

**MODEL**

**BINITO 10, 20, 30, 50, 60, 70, 80, 90**

**BINITO 11, 21, 23, 24, 100, 110**

**Dekor**

508 zł netto | 624,84 zł brutto

644 zł netto | 792,12 zł brutto

## W STANDARDZIE

- » skrzydło malowane lakierem akrylowym UV
- » rama z drewna iglastego
- » wypełnienie „plaster miodu”
- » szyba kora biała gr. 4 mm

## OPCJE BEZ DOPŁATY

- » szyby chinchila lub żaluzja
- » tuleje wentylacyjne
- » trzeci zawias do skrzydła przylgowego

**UWAGA:** Dla zapewnienia wysokiej jakości produktów malowanych, przed lakierowaniem zarówno skrzydła drzwiowe, jak i ościeżnice oklejone są specjalnym materiałem stanowiącym jednolity podkład.

## SKRZYDŁO PRZYLGOWE

- » krawędź prosta, ramka przyszybowa płaska **rys. 1**
- » 2 zawiasy wkręcane koloru srebrnego
- » zamek zasuwkowy na klucz zwykły, blokadę łazienkową, wkładkę patentową lub zamek oszczędnościowy

## SKRZYDŁO BEZPRZYLGOWE ROZWIERNIE (dopłata 57 zł netto)

- » krawędź bez przylgi, ramka przyszybowa płaska **rys. 2**
- » gniazda pod 2 zawiasy wpuszczane Estetic 80 (zawiasy stanowią wyposażenie ościeżnicy)
- » zamek magnetyczny na klucz zwykły, blokadę łazienkową, wkładkę patentową lub zamek oszczędnościowy

## SKRZYDŁO PRZESUWNE

- » krawędź bez przylgi, ramka przyszybowa płaska **rys. 2**
- » gniazdo pod zamek hakowy i/lub uchwyty

## SKRZYDŁO Z ODWRÓCONĄ PRZYLGĄ (dopłata 206 zł netto)

- » skrzydło czynne rozwiernie jednoskrzydłowe
- » krawędź prosta **rys. 3**
- » gniazda pod 2 zawiasy wpuszczane Tectus 240 3D (zawiasy stanowią wyposażenie ościeżnicy)
- » zamek magnetyczny na klucz zwykły, blokadę łazienkową, wkładkę patentową lub zamek oszczędnościowy

## OPCJE ZA DOPŁATĄ

- » szyba dekoracyjna MAT DRE, DECORMAT BRAZ, DECORMAT GRAFIT
  - BINITO 11, 23 11 zł | 13,53 zł
  - BINITO 21, 100 21 zł | 25,83 zł
  - BINITO 24, 110 42 zł | 51,66 zł
- » szyba mleczna VSG 22.1 zespolona bezpieczna
  - BINITO 11 31 zł | 38,13 zł
  - BINITO 23 42 zł | 51,66 zł
  - BINITO 21, 100 62 zł | 76,26 zł
  - BINITO 24 42 zł | 51,66 zł
  - BINITO 110 134 zł | 164,82 zł
- » skrzydła „90” i „100”
  - 31 zł | 38,13 zł
- » płyta wiórowo otworowa
  - 93 zł | 114,39 zł
- » skrzydła bezprzylgowe rozwiernie
  - 57 zł | 70,11 zł
- » podcięcie wentylacyjne
  - 21 zł | 25,83 zł
- » skrzydła z odwróconą przylgą
  - 206 zł | 253,38 zł
- » listwa przymykowa drzwi dwuskrzydłowych bezprzylgowych
  - 29 zł | 35,67 zł
- » kratka wentylacyjna tworzywowa
  - 21 zł | 25,83 zł
- » kratka wentylacyjna aluminiowa
  - 93 zł | 114,39 zł
- » drzwi dwuskrzydłowe
  - cena skrzydła x 2
- » **UWAGA:** trzeci zawias Estetic 80 do drzwi bezprzylgowych (dopłata doliczana jest do ceny ościeżnicy)
  - 93 zł | 114,39 zł

rys. 1



krawędź prosta

rys. 2



ramka przyszybowa płaska

rys. 2



krawędź bez przylgi

rys. 3



ramka przyszybowa płaska

rys. 3



krawędź z odwróconą przylgą

\* Uwaga: ze stanów magazynowych dostępne są wybrane konfiguracje modelu BINITO 20 przylgowe w kolorze biały.



# STANDARD CPL

SKRZYDŁA DRZWIOWE PRZYLGOWE I BEZPRZYLGOWE  
wewnętrzne wewnętrzzłokalowe



## W STANDARDZIE

- » krawędź o promieniu R 2,5 mm
- » rama z drewna iglastego
- » wypełnienie „plaster miód”
- » szyba kora biała gr. 4 mm
- » laminat CPL gr. 0,15 - 0,2 mm lub 0,7 - 0,8 mm

## OPCJE BEZ DOPŁATY

- » szyby chinchila lub żaluzja
- » tuleje wentylacyjne
- » trzeci zawias do skrzydła przylgowego

## SKRZYDŁO PRZYLGOWE

- » krawędź prosta lub krawędź o promieniu R 2,5 mm wykonana metodą directformingu **rys. 1**
- » 2 zawiasy wkręcane koloru srebrnego
- » zamek zasuwkowy na klucz zwykły, blokadę łazienkową, wkładkę patentową lub zamek oszczędnościowy
- » Realizacja zamówień w standardzie inwestycyjnym po konsultacji z Działem Kontraktów. Standard inwestycyjny to światło przejścia w ościeżnicy ze skrzydłem otwartym pod kątem 90 stopni dla drzwi: wewnętrznych „80” 800 mm, „90” 900 mm.

## SKRZYDŁO BEZPRZYLGOWE ROZWIERNE (dopłata 57 zł netto)

- » krawędź bez przylgi, ramka przyszybowa zaokrąglona **rys. 2**
- » gniazda pod 2 zawiasy wpuszczane Estetic 80 (zawiasy stanowią wyposażenie ościeżnicy)
- » zamek magnetyczny na klucz zwykły, blokadę łazienkową, wkładkę patentową lub zamek oszczędnościowy

## SKRZYDŁO PRZESUWNE

- » krawędź bez przylgi, ramka przyszybowa zaokrąglona **rys. 2**
- » gniazdo pod zamek hakowy i/lub uchwyty

**UWAGA:** Odpowiedniki kolorów: W0118 - BIAŁY

## OPCJE ZA DOPŁATĄ

- » szyba dekoracyjna MAT DRE, DECORMAT BRAZ, DECORMAT GRAFIT (dotyczy skrzydła)
  - STANDARD 20, BULAJ MDF 21 zł | **25,83 zł**
  - STANDARD 60 42 zł | **51,66 zł**
- » szyba mleczna VSG 22.1 zespolona bezpieczna
  - STANDARD 20 62 zł | **76,26 zł**
  - STANDARD 60 134 zł | **164,82 zł**
  - BULAJ MDF 31 zł | **38,13 zł**
- » wypełnienie płyta wiórowa otworowa
  - 93 zł | **114,39 zł**
- » **skrzydła „100”**
  - 19 zł | **23,37 zł**
- » skrzydła „110” (tylko STANDARD 10)
  - 38 zł | **46,74 zł**
- » skrzydła bezprzylgowe rozwierne
  - 57 zł | **70,11 zł**
- » zamek zasuwkowy górny (tylko STANDARD 10) z płytą wiórową otworową i ościeżnicą prostą
  - 16 zł | **19,68 zł**
- » kratka wentylacyjna tworzywowa
  - 21 zł | **25,83 zł**
- » kratka wentylacyjna aluminiowa
  - 93 zł | **114,39 zł**
- » listwa przymykowa drzwi dwuskrzydłowych bezprzylgowych
  - 18 zł | **22,14 zł**
- » podcięcie wentylacyjne
  - 21 zł | **25,83 zł**
- » drzwi dwuskrzydłowe
  - cena skrzydła x 2
- » Istnieje możliwość zakupu samego bulaja metalowego w kolorze czarnym lub stalowym w cenie
  - 337 zł | **414,51 zł**
- » **UWAGA:** trzeci zawias Estetic 80 do drzwi bezprzylgowych (dopłata doliczana jest do ceny ościeżnicy)
  - 93 zł | **114,39 zł**

**Dostępny również laminat CPL 0,7-0,8 mm - w celu złożenia zamówienia prosimy o kontakt z Działem Obsługi Klienta.**

rys. 1



krawędź prosta



ramka przyszybowa zaokrąglona



krawędź R 2,5

rys. 2



krawędź bez przylgi



ramka przyszybowa zaokrąglona

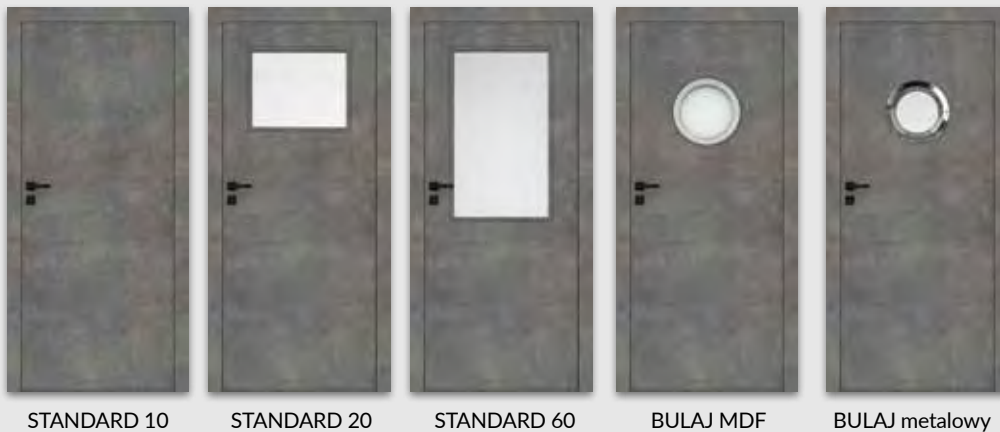

STANDARD 10

STANDARD 20

STANDARD 60

BULAJ MDF

BULAJ metalowy



Bulaj metalowy lub metalowy czarny (szyba matowa lub przezroczysta)



krawędź R 2,5 mm

Laminat CPL gr. 1



Laminat CPL gr. 2



Cena skrzydła nie obejmuje ceny ościeżnicy i klamki

MODEL	Laminat CPL 0,15-0,20 mm grupa 1	Laminat CPL 0,15-0,20 mm grupa 2
STANDARD 10	319 zł netto   <b>392,37 zł brutto</b>	349 zł netto   <b>429,27 zł brutto</b>
STANDARD 20	388 zł netto   <b>477,24 zł brutto</b>	418 zł netto   <b>514,14 zł brutto</b>
STANDARD 60	412 zł netto   <b>506,76 zł brutto</b>	442 zł netto   <b>543,66 zł brutto</b>
BULAJ MDF	562 zł netto   <b>691,26 zł brutto</b>	592 zł netto   <b>728,16 zł brutto</b>
BULAJ metalowy	799 zł netto   <b>982,77 zł brutto</b>	829 zł netto   <b>1019,67 zł brutto</b>



## W STANDARDZIE

- » rama z drewna iglastego
- » wypełnienie „plaster miodu”

## OPCJE BEZ DOPŁATY

- » tuleje wentylacyjne

## SKRZYDŁO PRZYLGOWE

- » krawędź prosta oklejona obrzeżem lub krawędź o promieniu R 2,5 mm wykonana metodą directformingu **rys. 1**
- » 3 zawiasy wkręcane koloru srebrnego
- » zamek zasuwkowy na klucz zwykły, blokadę łazienkową, wkładkę patentową lub zamek oszczędnościowy

## SKRZYDŁO BEZPRZYLGOWE ROZWIERNIE (dopłata 57 zł netto)

- » krawędź bez przyłgi **rys. 2**
- » gniazda pod 2 zawiasy wpuszczane Estetic 80 (zawiasy stanowią wyposażenie ościeżnicy)
- » zamek magnetyczny na klucz zwykły, blokadę łazienkową, wkładkę patentową lub zamek oszczędnościowy

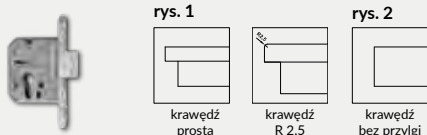

Zamek zasuwkowy górny (tylko STANDARD 10 z płytą wiórową otworową i ościeżnicą prostą)

## OPCJE ZA DOPŁATĄ

- » wypełnienie:
  - plyta wiórowa otworowa (1983) 93 zł | 114,39 zł
  - plyta wiórowa otworowa (2110 i 2240) 119 zł | 146,37 zł
- » skrzydła „90”-„100” (1983) DRE - CELL 19 zł | 23,37 zł
- » skrzydła „90”-„100” (2110 i 2240) DRE - CELL 38 zł | 46,74 zł
- » skrzydła „100” (1983) DRE - CPL 19 zł | 23,37 zł
- » skrzydła „100” (2110 i 2240) DRE - CPL 38 zł | 46,74 zł
- » skrzydła bezprzylgowe rozwiernie 57 zł | 70,11 zł
- » podcięcie wentylacyjne 21 zł | 25,83 zł
- » kratka wentylacyjna tworzywowa 21 zł | 25,83 zł
- » kratka wentylacyjna aluminiowa 93 zł | 114,39 zł
- » listwa przymykowa drzwi dwuskrzydłowych bezprzylgowych 18 zł | 22,14 zł
- » drzwi dwuskrzydłowe cena skrzydła x 2
- » UWAGA: trzeci zawias Estetic 80 do drzwi bezprzylgowych (dopłata doliczana jest do ceny ościeżnicy) 93 zł | 114,39 zł

Dostępny również laminat CPL 0,7-0,8 mm - w celu złożenia zamówienia prosimy o kontakt z Działem Obsługi Klienta.

Skrzydła w zależności od wybranego wariantu posiadają wysokość 1983 mm, 2110 mm lub 2240 mm - dedykowane są do ościeżnic przylgowych z trzema zawiasami, w odpowiednich wariantach wysokości.

UWAGA: Odpowiedniki kolorów: W0118 - BIAŁY



krawędź R 2,5 mm w laminatach CPL

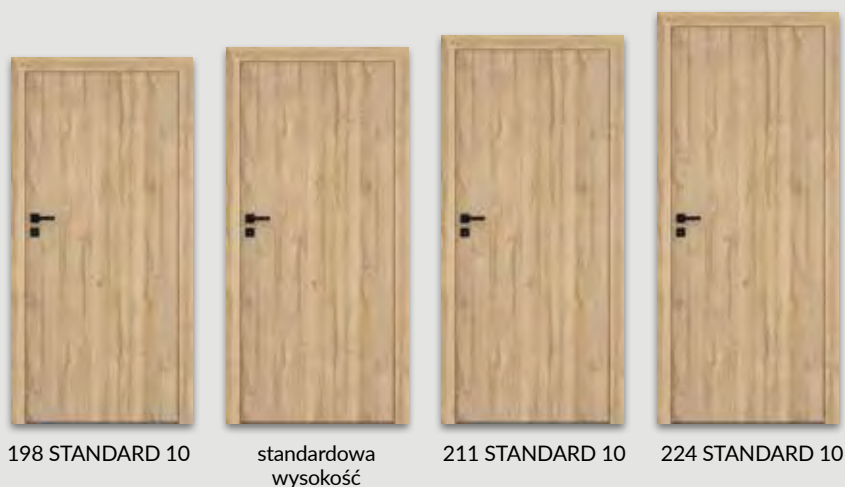

\*\*\* dekor tylko w ułożeniu poziomym \*\* dekor dostępny do wyczerpania zapasów

													biały (struktura)	buk**	olcha**	orzech	Dekor DRE-Cell 1
biała mat	sosna biała	wiąz syberyjski	srebrna	dąb piaskowy	dąb bielony ryfla	dąb vintage	orzech karmelowy	dąb złoty ryfla	orzech ciemny ryfla	dąb szary ryfla***	wiąz tabac	wiąz antracyt	wenge ciemne	Dekor DRE-Cell 2			
kasztan marmone struktura	siwy struktura	czarny struktura	dąb toffi****	dąb evoke	jasna szara mat							biały mleczny	biały	popiel	Laminat CPL gr. 1		
						szary ciemny	beton 2	dąb gray	dąb walijski	akacja	orzech celini	orzech	miodowy dąb	kasztan	orzech palony	Laminat CPL gr. 2	

Cena skrzydła nie obejmuje ceny ościeżnicy i klamki

MODEL	Dekor DRE-Cell 1	Dekor DRE-Cell 2	Laminat CPL grupa 1	Laminat CPL grupa 2
198 STANDARD 10	253 zł netto   311,19 zł brutto	280 zł netto   344,40 zł brutto	319 zł netto   392,37 zł brutto	349 zł netto   429,27 zł brutto
211 STANDARD 10	308 zł netto   378,84 zł brutto	352 zł netto   432,96 zł brutto	398 zł netto   489,54 zł brutto	428 zł netto   526,44 zł brutto
224 STANDARD 10	308 zł netto   378,84 zł brutto	352 zł netto   432,96 zł brutto	398 zł netto   489,54 zł brutto	428 zł netto   526,44 zł brutto

Szerokość skrzydeł: jednoskrzydłowe „60”÷„100”, dwuskrzydłowe przylgowe „120” ÷ „200”, dwuskrzydłowe bezprzylgowe „120” ÷ „180”.  
Informacje techniczne: ościeżnice: str. 136-138, akcesoria: str. 152-158 i 169, skrzydła drzwiowe: str. 170-178.

# MODERN

SKRZYDŁA DRZWIOWE PRZYLGOWE I BEZPRZYLGOWE O ZMIENNYCH WYSOKOŚCIACH  
wewnętrzne wewnętrzzlokalowe



## W STANDARDZIE

- » rama z drewna iglastego
- » wypełnienie „plaster miodu”
- » szyba kora biała gr. 4 mm

## OPCJE BEZ DOPŁATY

- » szyby chinchila lub żaluzja
- » tuleje wentylacyjne

## SKRZYDŁO PRZYLGOWE

- » krawędź prosta, ramka przyszybowa płaska (w laminacie CPL - zaokrąglona), płyciny płaskie HDF gr. 4 mm **rys. 1**
- » 3 zawiasy wkręcane koloru srebrnego
- » zamek zasuwkowy na klucz zwykły, blokadę łazienkową, wkładkę patentową lub zamek oszczędnościowy

## SKRZYDŁO BEZPRZYLGOWE ROZWIERNIE (dopłata 57 zł netto)

- » krawędź bez przylgi, ramka przyszybowa płaska (w laminacie CPL - zaokrąglona), płyciny płaskie HDF gr. 4 mm **rys. 2**
- » gniazda pod 2 zawiasy wpuszczane Estetic 80 (zawiasy stanowią wyposażenie ościeżnicy)
- » zamek magnetyczny na klucz zwykły, blokadę łazienkową, wkładkę patentową lub zamek oszczędnościowy

**UWAGA:** Odpowiedniki kolorów: W0118 - BIAŁY

**UWAGA:** W skrzydłach przylgowych oklejonych laminatami CPL możliwy wybór skrzydła z krawędzią o promieniu R=2,5 mm.

**UWAGA:** Zmienne wysokości występują w całej kolekcji MODERN. Skrzydła w zależności od wybranego wariantu posiadają wysokość 1983 mm, 2043 mm, 2110 mm lub 2240 mm - dedykowane są do ościeżnic przylgowych z trzema zawiasami, w odpowiednich wariantach wysokości.

## OPCJE ZA DOPŁATĄ

- » szyba dekoracyjna MAT DRE, DECORMAT BRĄZ, DECORMAT GRAFIT (dotyczy skrzydła)
 

MODERN 20	21 zł	25,83 zł
MODERN 30	67 zł	82,41 zł
MODERN 40	42 zł	51,66 zł
MODERN 50	31 zł	38,13 zł
  - » szyba mleczna VSG 22.1 zespolona bezpieczna str. 73
  - » wypełnienie:
 

płyta wiórowa otworowa (1983 i 2043)	93 zł	114,39 zł
płyta wiórowa otworowa (2110 i 2240)	119 zł	146,37 zł
  - » skrzydła „90” i „100” (1983 i 2043) 19 zł | 23,37 zł
  - » skrzydła „90” i „100” (2110 i 2240) 38 zł | 46,74 zł
  - » skrzydła bezprzylgowe rozwiernie 57 zł | 70,11 zł
  - » podcięcie wentylacyjne 21 zł | 25,83 zł
  - » kratka wentylacyjna tworzywowa 21 zł | 25,83 zł
  - » kratka wentylacyjna aluminiowa 93 zł | 114,39 zł
  - » listwa przymykowa drzwi dwuskrzydłowych bezprzylgowych 18 zł | 22,14 zł
  - » drzwi dwuskrzydłowe cena skrzydła x 2
  - » **UWAGA:** trzeci zawias Estetic 80 do drzwi bezprzylgowych (dopłata doliczana jest do ceny ościeżnicy) 93 zł | 114,39 zł
- UWAGA:** kolekcja MODERN 10-50 oklejona laminatem CPL w standardowej wysokości dostępna jest w wersji przesuwnej.

rys. 1



rys. 2



198 MODERN 30

standardowa wysokość

211 MODERN 30

224 MODERN 30

Dekor DRE-Cell 1	biały (struktura)	buk**	olcha**	orzech										
					Dekor DRE-Cell 2									
Dekor DRE-Cell 2	biała mat	sosna biała	wiąz syberyjski	srebrna	dąb piaskowy	dąb bielony ryfla	dąb vintage	orzech karmelowy	dąb złoty ryfla	orzech ciemny ryfla	dąb szary ryfla***	wiąz tabac	dąb evoke	jasna szara mat
	Laminat CPL													
Laminat CPL	biały	biały mleczny	popiel	szary ciemny	beton 2	dąb gray	dąb walijski	akacja	orzech celini	orzech	miodowy dąb	kasztan	orzech palony	

\*\* dekor dostępny do wyczerpania zapasów \*\*\* dekor tylko w ufojeniu poziomym

Cena skrzydła nie obejmuje ceny ościeżnicy i klamki

MODEL	Dekor DRE-Cell 1		Dekor DRE-Cell 2		Laminat CPL 0,15-0,20 mm	
198 MODERN 10-50	435 zł netto	535,05 zł brutto	505 zł netto	621,15 zł brutto	608 zł netto	747,84 zł brutto
MODERN 10-50	-	-	-	-	608 zł netto	747,84 zł brutto
211 MODERN 10-50	480 zł netto	590,40 zł brutto	565 zł netto	694,95 zł brutto	675 zł netto	830,25 zł brutto
224 MODERN 10-50	480 zł netto	590,40 zł brutto	565 zł netto	694,95 zł brutto	675 zł netto	830,25 zł brutto

Szerokość skrzydeł: jednoskrzydłowe „60” ÷ „100”, dwuskrzydłowe przylgowe „120” ÷ „200”, dwuskrzydłowe bezprzylgowe „120” ÷ „180”.  
Informacje techniczne: ościeżnice: str. 136-138, akcesoria: str. 152-158 i 169, skrzydła drzwiowe: str. 170-178.

**W STANDARDZIE**

- » rama z drewna iglastego
- » wypełnienie „plaster miodu”
- » szyba kora biała gr. 4 mm

**OPCJE BEZ DOPŁATY**

- » szyby chinchila lub żaluzja
- » tuleje wentylacyjne

**SKRZYDŁO PRZYLGOWE**

- » krawędź prosta, ramka przyszybowa płaska (w laminacie CPL - zaokrąglona), płyciny płaskie HDF gr. 4 mm **rys. 1**
- » 3 zawiasy wkręcane koloru srebrnego
- » zamek zasuwkowy na klucz zwykły, blokadę łazienkową, wkładkę patentową lub zamek oszczędnościowy

**SKRZYDŁO BEZPRZYLGOWE ROZWIERNIE (dopłata 57 zł netto)**

- » krawędź bez przylgi, ramka przyszybowa płaska (w laminacie CPL - zaokrąglona), płyciny płaskie HDF gr. 4 mm **rys. 2**
- » gniazda pod 2 zawiasy wpuszczane Estetic 80 (zawiasy stanowią wyposażenie ościeżnicy)
- » zamek magnetyczny na klucz zwykły, blokadę łazienkową, wkładkę patentową lub zamek oszczędnościowy

**UWAGA:** Odpowiedniki kolorów: W0118 - BIAŁY

**UWAGA:** W skrzydłach przylgowych oklejonych laminatami CPL możliwy wybór skrzydła z krawędzią o promieniu R=2,5 mm.

**UWAGA:** Zmienne wysokości występują w całej kolekcji PLUS.

Skrzydła w zależności od wybranego wariantu posiadają wysokość 1983 mm, 2043 mm, 2110 mm lub 2240 mm - dedykowane są do ościeżnic przylgowych z trzema zawiasami, w odpowiednich wariantach wysokości.

**OPCJE ZA DOPŁATĄ**

- » szyba dekoracyjna MAT DRE, DECORMAT BRAŹ, DECORMAT GRAFIT (dotyczy skrzydła)
  - PLUS 20 21 zł | 25,83 zł
  - PLUS 40, 50, 60, 70, 80 42 zł | 51,66 zł
  - PLUS 30 67 zł | 82,41 zł
- » szyba mleczna VSG 22.1 zespolona bezpieczna str. 77
- » wypełnienie:
  - płyta wiórowa otworowa (1983 i 2043) 93 zł | 114,39 zł
  - płyta wiórowa otworowa (2110 i 2240) 119 zł | 146,37 zł
- » skrzydła „90” i „100” (1983 i 2043) 19 zł | 23,37 zł
- » skrzydła „90” i „100” (2110 i 2240) 38 zł | 46,74 zł
- » skrzydła bezprzylgowe rozwiernie 57 zł | 70,11 zł
- » podcięcie wentylacyjne 21 zł | 25,83 zł
- » kratka wentylacyjna tworzywowa 21 zł | 25,83 zł
- » kratka wentylacyjna aluminiowa 93 zł | 114,39 zł
- » listwa przymykowa drzwi dwuskrzydłowych bezprzylgowych 18 zł | 22,14 zł
- » drzwi dwuskrzydłowe cena skrzydła x 2
- » **UWAGA:** trzeci zawias Estetic 80 do drzwi bezprzylgowych (dopłata doliczana jest do ceny ościeżnicy) 93 zł | 114,39 zł

**UWAGA:** kolekcja PLUS 10-80 oklejona laminatem CPL w standardowej wysokości dostępna jest w wersji przesuwnej.

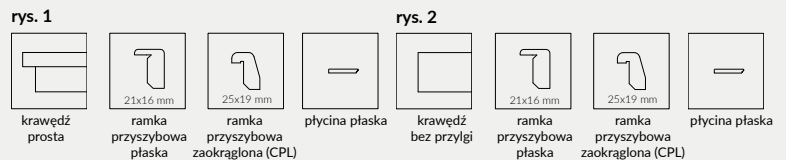

198 PLUS 30

standardowa wysokość

211 PLUS 30

224 PLUS 30

biała mat	sosna biała	kasztan marrone struktura	siwy struktura	czarny struktura	dąb toffi***	<b>Dekor DRE-Cell 2</b>						biały (struktura)	buk**	olcha**	orzech	<b>Dekor DRE-Cell 1</b>
jasna szara mat	dąb evoke	wiąz syberyjski	srebrna	dąb płaskowy	dąb bielony ryfla	dąb vintage	orzech kamelowy	dąb złoty ryfla	orzech ciemny ryfla	dąb szary ryfla***	wiąz tabac	wiąz antracyt	wenge ciemne	<b>Dekor DRE-Cell 2</b>		
biały	biały mleczny	popiel	szary ciemny	beton 2	dąb gray	dąb walijski	akacja	orzech celini	orzech	miodowy dąb	kasztan	orzech palony	<b>Laminat CPL</b>			

\*\* dekor dostępny do wyczerpania zapasów \*\*\* dekor tylko w ułożeniu poziomym

Cena skrzydła nie obejmuje ceny ościeżnicy i klamki

MODEL	Dekor DRE-Cell 1	Dekor DRE-Cell 2	Laminat CPL 0,15-0,20 mm
198 PLUS 10-80	383 zł netto   471,09 zł brutto	437 zł netto   537,51 zł brutto	534 zł netto   656,82 zł brutto
PLUS 10-80	-	-	534 zł netto   656,82 zł brutto
211 PLUS 10-80	427 zł netto   525,21 zł brutto	499 zł netto   613,77 zł brutto	600 zł netto   738,00 zł brutto
224 PLUS 10-80	427 zł netto   525,21 zł brutto	499 zł netto   613,77 zł brutto	600 zł netto   738,00 zł brutto

Szerokość skrzydeł: jednoskrzydłowe „60”÷„100”, dwuskrzydłowe przylgowe „120” ÷ „200”, dwuskrzydłowe bezprzylgowe „120” ÷ „180”.  
Informacje techniczne: ościeżnice: str. 136-138, akcesoria: str. 152-158 i 169, skrzydła drzwiowe: str. 170-178.





## ENA - biała mat

System przesuwny ścienny DRE, przeznaczony jest do drzwi jedno lub dwuskrzydłowych, wewnątrzlokalowych, w wariantcie przesuwnym. Może być zastosowany do drzwi będących w naszej ofercie, w wykończeniu: DRE-Cell, folii 3D, laminatach CPL, a także drzwi malowanych z wyjątkiem kolekcji: Enter, Enter Akustik, Solid, Solid RC2, Forca B, drzwi przeciwpożarowych, szklanych oraz drzwi o zmiennych wysokościach.

W ofercie posiadamy dwa rodzaje systemów przesuwnych:

**NS** - system montowany bezpośrednio na ścianę

**NT** - system montowany z użyciem tunelu regulowanego

Występują dwa warianty Systemu NT:

» na tunel z kątownikiem 63 mm

» na tunel z kątownikiem 80 mm

W skład systemu przesuwnego NS wchodzi: prowadnica (LEON SN 150, 180, 200) z okuciami, listwa dystansowa, maskownica oraz belka odbojowa (belka tylko do drzwi jednoskrzydłowych, do drzwi z zamkiem w belce znajduje się frezowanie pod zaczep).

Do systemu NT dodatkowo dodawane są dwie listwy dystansowe grubości 16 mm o przekrojach dostosowanych do szerokości kątowników 63 mm lub 80 mm. Systemy NS i NT różnią się również przekrojem maskownicy.

Do skompletowania zestawu drzwi przesuwnych należy dokupić skrzydło przesuwne w wymiarze:

Drzwi pojedyncze: „60”, „70”, „80”, „90”, „100”

Drzwi podwójne: „2x60”, „2x70”, „2x80”, „2x90”, „2x100”

Skrzydła mogą być wyposażone w gniazda pod zamek i/lub uchwyty – akcesoria te należy dokupić.

W przypadku systemu NT dokupić należy też tunel regulowany.

	Dekor DRE-Cell i 3D	malowane	laminat CPL 0,15-0,2 mm
System przesuwny pojedynczy	326 zł   400,98 zł	443 zł   544,89 zł	393 zł   483,39 zł
System przesuwny podwójny	652 zł   801,96 zł	886 zł   1089,78 zł	786 zł   966,78 zł



# SYSTEM PRZESUWNY

NAŚCIENNY



## AKCESORIA

- » Uchwyt okrągły 1 szt. 33 zł | 40,59 zł
- » Uchwyt owalny 1 szt. 50 zł | 61,50 zł
- » Zamek hakowy z kluczem, z dwoma uchwytami okrągłymi lub owalnymi 143 zł | 175,89 zł
- » zamek hakowy WC z dwoma uchwytami okrągłymi lub owalnymi 164 zł | 201,72 zł
- » zamek hakowy z wkładką patentową, z dwoma uchwytami okrągłymi 164 zł | 201,72 zł

Komplet uchwytów na jedno skrzydło stanowią 2 szt.



zamek hakowy z kluczem i uchwytym okrągłym      zamek hakowy z kluczem i uchwytym owalnym

maskownica z prowadnicą

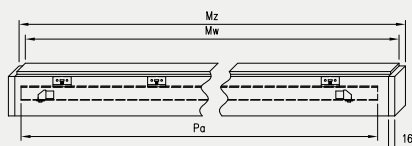

Maskownicę i prowadnicę do systemów podwójnych uzyskuje się poprzez połączenie dwóch elementów z systemu pojedynczego.

System przesuwny pojedynczy

Wymiar drzwi [mm]	Maskownica		Prowadnica
	Mz	Mw	Pa
644, 744	1620	1588	1500
844	1920	1888	1800
944	2120	2088	2000
1044	2140	2108	2000

System przesuwny podwójny

Wymiar drzwi [mm]	Maskownica		Prowadnica
	Mz	Mw	Pa
2 x 644	2 x 1519	2 x 1503	2 x 1500
2 x 744	2 x 1519	2 x 1503	2 x 1500
2 x 844	2 x 1819	2 x 1803	2 x 1800
2 x 944	2 x 2019	2 x 2003	2 x 2000
2 x 1044	2 x 2063	2 x 2047	2 x 2000

NS - przekrój pionowy

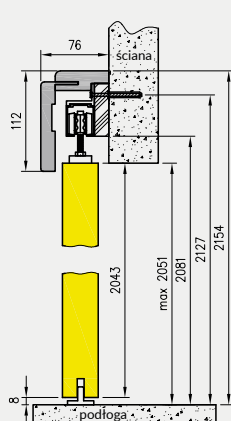

NT - przekrój pionowy na tunelu z kątem 63 mm

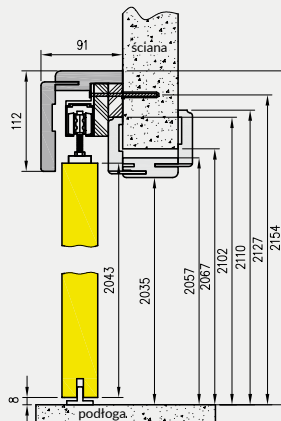

NT - przekrój pionowy na tunelu z kątem 80 mm

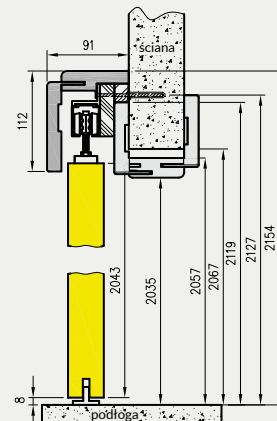

System przesuwny pojedynczy

symbol	„60”	„70”	„80”	„90”	„100”
A	600	700	800	900	1000
C	644	744	844	944	1044
D	664	764	864	964	1064
E	750	850	950	1050	1150
E*	784	884	984	1084	1184
S	644	744	844	944	1044

System przesuwny podwójny

symbol	„120”	„140”	„160”	„180”	„200”
A	1200	1400	1600	1800	2000
C	1244	1444	1644	1844	2044
D	1264	1464	1664	1864	2064
E	1350	1550	1750	1950	2150
E*	1384	1584	1784	1984	2184
S**	644	744	844	944	1044

E\* dotyczy tunelu z kątem T80  
S\*\* szerokość jednego skrzydła

Wysokość skrzydła przesuwne - 2043 mm  
całkowita wysokość systemów przesuwne - 2154 mm

NS - przekrój poziomy (system lewy)

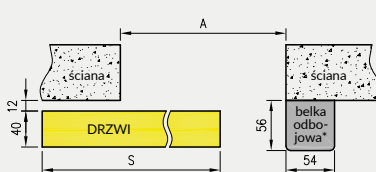

NT - przekrój poziomy (system lewy)

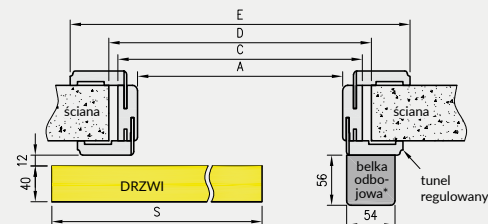

\* nie występuje w systemie podwójnym

Uwaga: W systemach przesuwne podwójne maskownica jest łączona na długości z dwóch elementów.



GALLA 1 decormat

MODEL	szerokość „60”, „70”, „80”		szerokość „90”	
GALLA 1 decormat, przezroczysta	613 zł netto	753,99 zł brutto	676 zł netto	831,48 zł brutto
GALLA 1 decormat brąz, grafit	708 zł netto	870,84 zł brutto	771 zł netto	948,33 zł brutto
GALLA 2-3	613 zł netto	753,99 zł brutto	676 zł netto	831,48 zł brutto
GALLA 10-13	702 zł netto	863,46 zł brutto	776 zł netto	954,48 zł brutto

System przesuwny do drzwi szklanych „Spazio” - wykonany z aluminium anodowanego, to kompletne rozwiązanie przeznaczone do obrabionego na gotowo ościeża. W skład kompletu wchodzi szyna jezdna wraz blendą prostą lub owalną oraz elementy przeznaczone do zawieszenia tafli szklanej przesuwnej i ogranicznik dolny.

System Spazio występuje w dwóch wariantach, odróżniających się jedynie kształtem zewnętrznej blendy:

- » Spazio TP – z blendą prostą
- » Spazio TO – z blendą owalną

## CENA

» Cena systemu przesuwego do drzwi szklanych

974 zł netto | 1198,02 zł brutto

Do skompletowania systemu należy dokupić skrzydło szklane z naszej oferty z kolekcji Galla w wariantcie przesuwym oraz przeznaczony do niego uchwyt okrągły.

## OPCJE ZA DOPŁATĄ

» uchwyt muszelmowy (dwustronny)

109 zł netto | 134,07 zł brutto



uchwyt muszelmowy (stal nierdzewna)

**UWAGA:** Brak możliwości wykonania opcji wentylacyjnych.

skrzydła szklane przesuwne

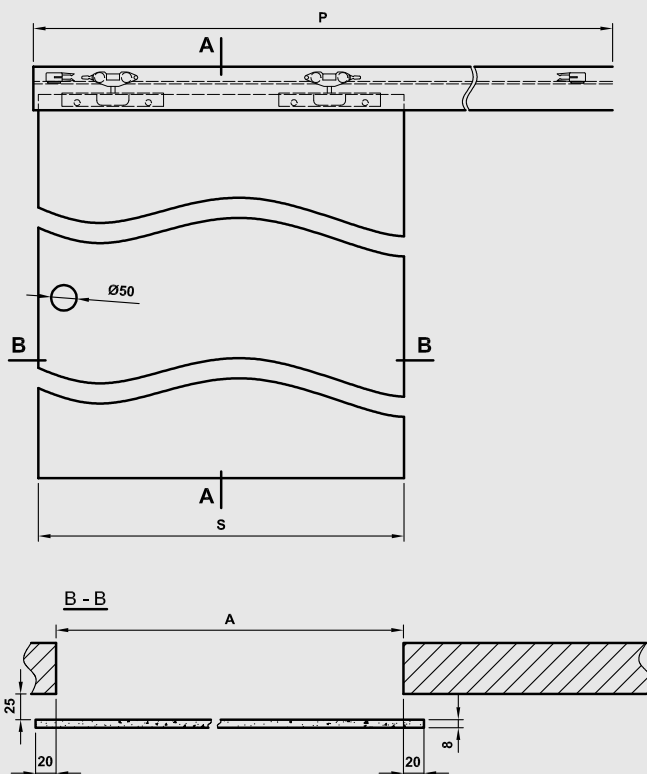
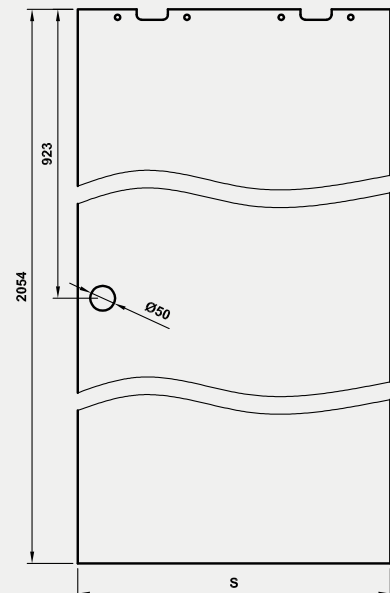

A - A przekrój pionowy systemu Spazio TP

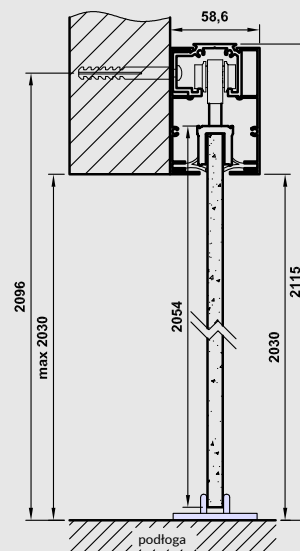

A - A przekrój pionowy systemu Spazio TO

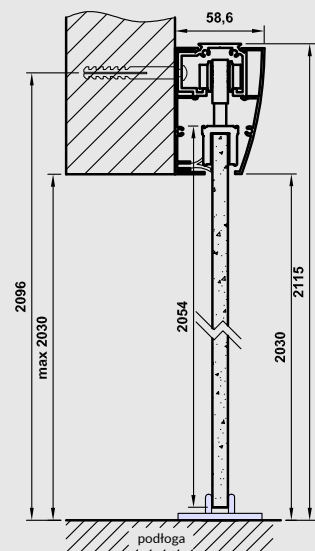

Tab. Wymiary

	S	A	P
„60”	630	590	1340
„70”	730	690	1540
„80”	830	790	1740
„90”	930	890	1940

S - szerokość skrzydła  
A - szerokość otworu w murze  
P - długość prowadnicy



System przesuwny SPAZIO CD - STANDARD 10 dąb piaskowy

MODEL

System SPAZIO CD

cena

596 zł netto | 733,08 zł brutto



# SYSTEM PRZESUWNY NAŚCIENNY SPAZIO CD

SKRZYDŁA DRZWIOWE PRZESUWNE  
wewnętrzne wewnętrzlokalowe

## SPAZIO CD

System przesuwny ścienny z anodowaną prowadnicą i blendą prostokątną. Przeznaczony do skrzydeł płytowych i ramowych. Jest to rozwiązanie przeznaczone do obrobionego na gotowo ościeża.

## W SKŁAD ZESTAWU WCHODZI:

- » prowadnica wraz z zaślepkami bocznymi
- » wózki jezdne systemu
- » uchwyty montażowe skrzydła drewnianego
- » prowadnik dolny
- » zestaw montażowy (śruby, wkręty)

Do skompletowania systemu należy dokupić skrzydło przesuwne z naszej szerokiej oferty w wersji z uchwytem. Uchwyt należy dokupić oddzielnie (informacje str. 97).

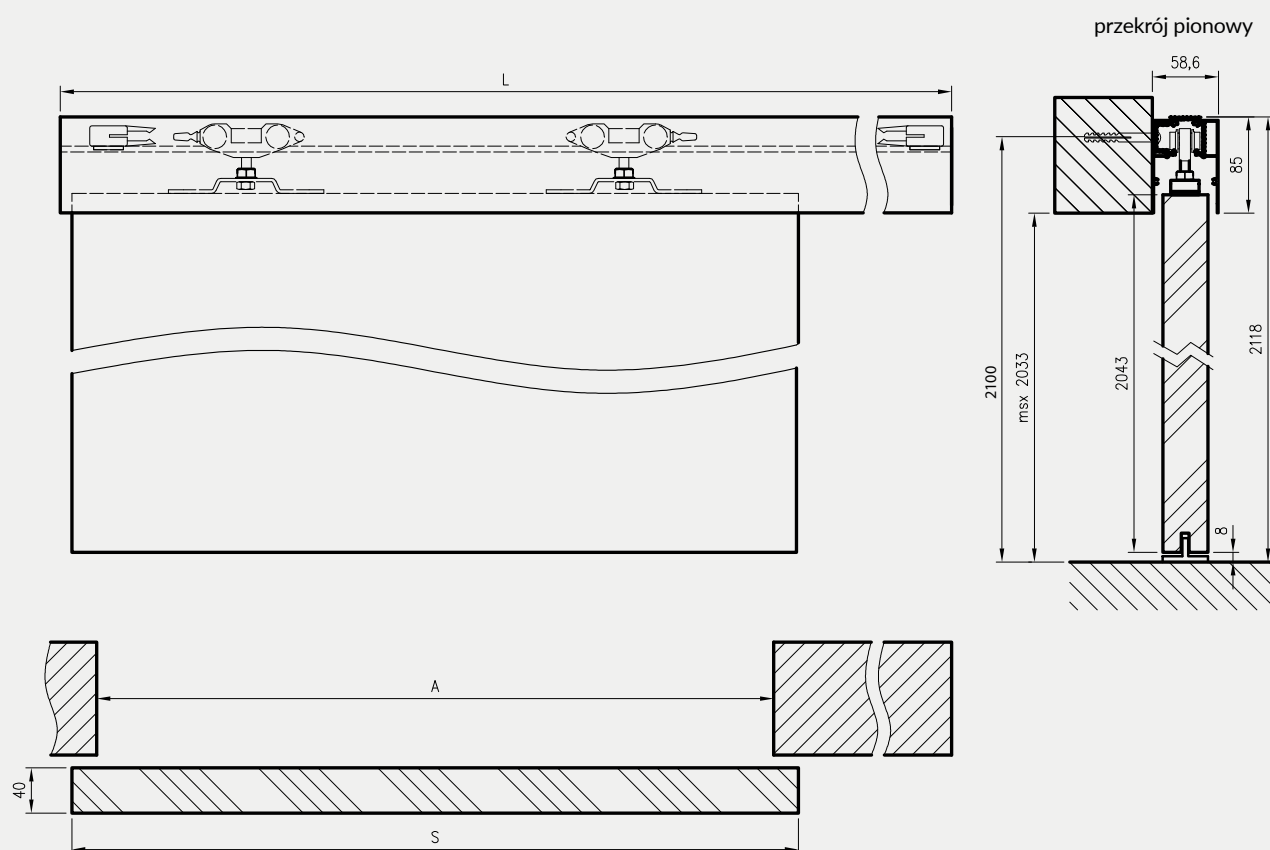

	A	S	L
„60”	600	644	1370
„70”	700	744	1570
„80”	800	844	1770
„90”	900	944	1970
„100”	1000	1044	2170

A - szerokość otworu w murze  
S - szerokość skrzydła  
L - długość prowadnicy



System przesuwny kaseta ościeżnicowa PA - STANDARD 10 dąb vintage

Dekor DRE-Cell	biały (struktura)	biata mat	sosna biała	wiąz syberyjski	srebna	buk**	dąb vintage	dąb piaskowy	dąb bielony ryfla	olcha**	orzech	orzech karmelowy	dąb złoty ryfla
	orzech ciemny ryfla	dąb szary ryfla***	wiąz tabac	wiąz antracyt	wenge ciemne	siwy struktura	czarny struktura	dąb toffi***	kasztan marrone struktura	miedź antyczna	beton oxide	czarna mat	jasna szara mat
	dąb evoke												

Dekor 3D	dąb grand	wiąz	orzech amerykański	heban	dąb polski 3D
----------	-----------	------	--------------------	-------	---------------

\*\* dekor dostępny do wyczerpania zapasów  
 \*\*\* dekor tylko w ustojeniu poziomym

Dekor Malowany	biały	ecru	latte	popielaty
----------------	-------	------	-------	-----------

biały lakier akrylowy UV - RAL 9003  
 ecru - RAL 9001  
 latte - Flugger 4362, NCS S1505-Y50R  
 popielaty - RAL 7035

MODEL

Dekor DRE-Cell i Dekor 3D

Dekor malowany

Kaseta ościeżnicowa PA

1089 zł netto | 1339,47 zł brutto

1486 zł netto | 1827,78 zł brutto

# KASETA OŚCIEŻNICOWA PA

SKRZYDŁA DRZWIOWE PRZESUWNE  
wewnętrzne wewnętrzzłokalne

## KASETA OŚCIEŻNICOWA PA - 125 MM

System przesuwny w kasecie ościeżnicowej PA – to system drzwi przesuwnych chowanych w ścianie przeznaczony do zabudowy lekkiej w ścianie G-K.

### PARAMETRY TECHNICZNE:

Montaż systemu zakłada osadzenie kasety w konstrukcji profili służących do budowy ściany G-K o gr. całkowitej 125 mm (lub innej konstrukcji o grubości 125 mm), następnie zabudowanie szerokich płaszczyzn płytami G-K o grubości 12,5 mm (płyty G-K należy dokupić) i wykończenie tych płaszczyzn a następnie instalację Tunelowej Obudowy Kasety.

### W SKŁAD ZESTAWU WCHODZI:

- » elementy kasety wykonane z elementów aluminiowych oraz akcesoria pozwalające na jej zmontowanie
- » elementy pozwalające na dekoracyjną zabudowę powstałego ościeża – tzw. Tunelowa Obudowa Kasety z kątownikami szerokości 80 mm

Skompletowanie systemu wymaga zakupienie skrzydła w wersji przesuwnej (zalecamy wybór opcji zawierającej naparstek) oraz okuć do tego skrzydła (zamek i/lub uchwyt i naparstek).

**UWAGA:** Do kasety ościeżnicowej PA nie pasują skrzydła VETRO A, VETRO D, a także VETRO B o szerokości „70”.

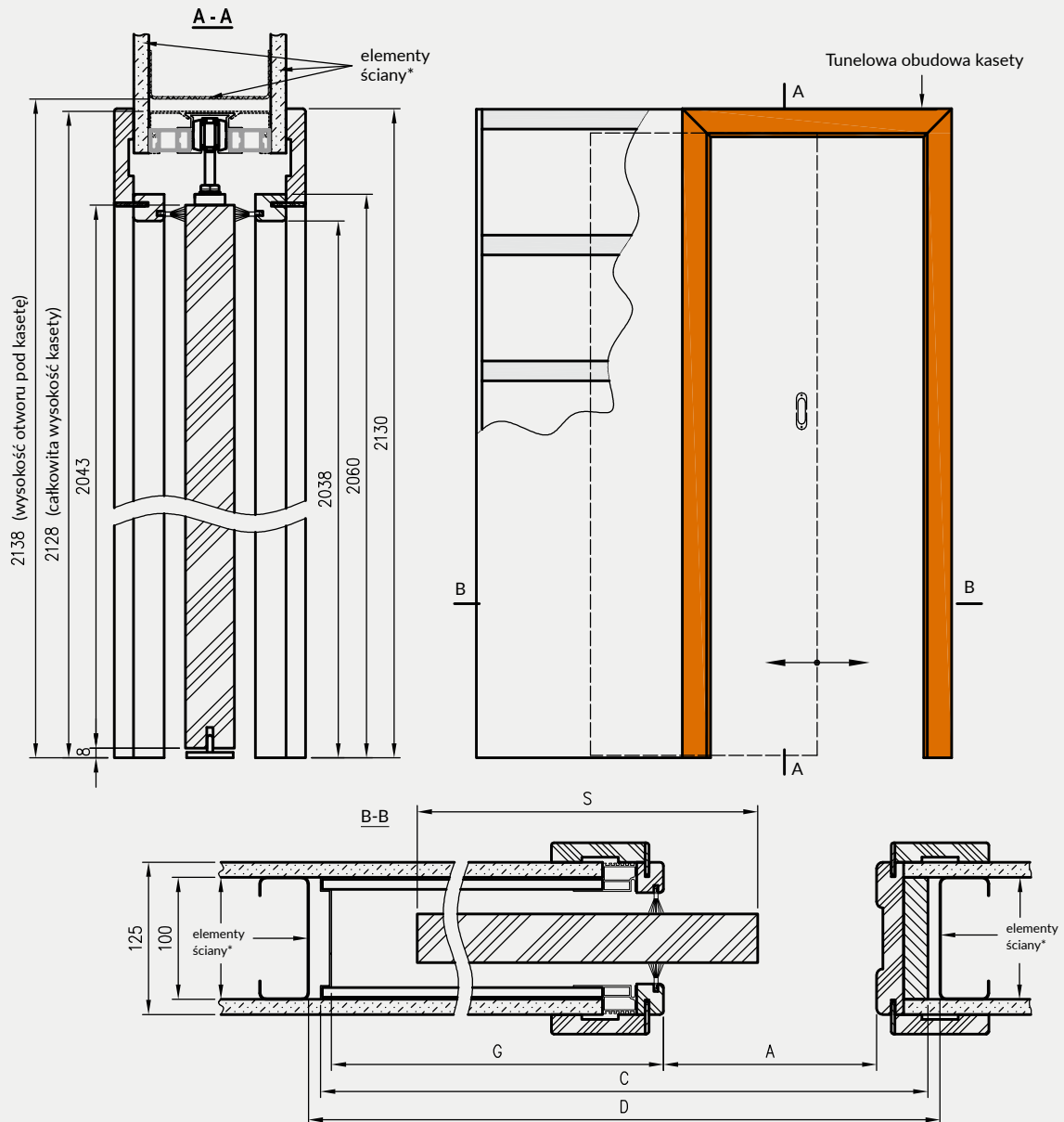

	A	S	C	D	G
60	600	644	1310	1330	659
70	700	744	1510	1530	759
80	800	844	1710	1730	859
90	900	944	1910	1930	959
100	1000	1044	2110	2130	1059

C - całkowita szerokość kasety  
D - szerokość otworu pod kasetę  
G - głębokość gotowej kasety



drzwi składane FOLDE 10 - biała mat

Dekor DRE-Cell 1	biały (struktura)	buk**	olcha**	orzech											
Dekor DRE-Cell 2	biała mat	sosna biała	wiąz syberyjski	srebrna	dąb piaskowy	dąb bielony ryfla	dąb vintage	orzech karmelowy	dąb złoty ryfla	orzech ciemny ryfla	dąb szary ryfla**	wiąz tabac	wiąz antracyt	wenge ciemne	
	siwy struktura	czarny struktura	dąb toffi***	kasztan marrone struktura	dąb evoke	jasna szara mat									
Dekor 3D	dąb grand	wiąz	orzech amerykański	heban	dąb polski 3D										

\*\* dekor dostępny do wyczerpania zapasów

\*\*\* dekor tylko w usłojeniu poziomym

MODEL	Dekor DRE-Cell 1	Dekor DRE-Cell 2	Dekor 3D
FOLDE 10	494 zł netto   607,62 zł brutto	526 zł netto   646,98 zł brutto	504 zł netto   619,92 zł brutto



System drzwi składanych charakteryzuje się tym, że podczas otwierania drzwi, skrzydła składają się do pozycji równoległej względem siebie. System drzwi składanych obejmuje:

- » skrzydło składające się z dwóch części połączonych ze sobą za pomocą 3 zawiasów wpuszczanych (ceny skrzydeł w tabeli na poprzedniej stronie)
- » ościeżnicę regulowaną do drzwi składanych (ceny w tabeli na dole strony)

## W STANDARDZIE

- » rama z drewna iglastego
- » wypełnienie „plaster miodu”
- » krawędź prosta **rys. 1**
- » zamek zasuwkowy na klucz zwykły, blokadę łazienkową, wkładkę patentową lub zamek oszczędnościowy
- » 3 zawiasy wpuszczane ISTAR między częściami skrzydła

rys. 1

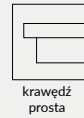

## OPCJE ZA DOPŁATĄ

- » wypełnienie płytą wiórową otworowa 93 zł | 114,39 zł
- » skrzydła „90” i „100” 19 zł | 23,37 zł

Przekrój poprzeczny drzwi składanych w pozycji zamkniętej (drzwi prawe, drzwi lewe to lustrzane odbicie)

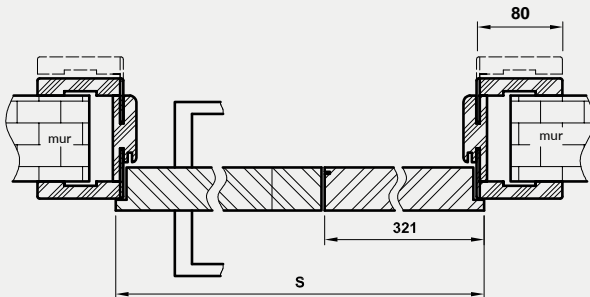

Przekrój poprzeczny drzwi składanych w pozycji otwartej\*

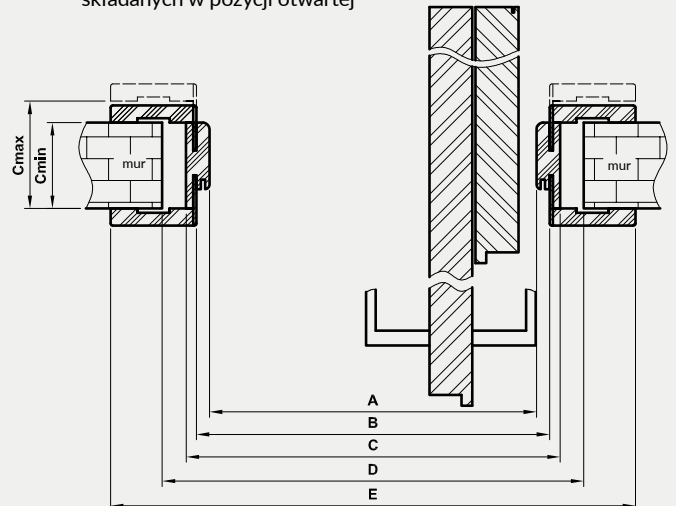

\* **UWAGA:** w pozycji otwartej szerokość w świetle przejścia ościeżnicy jest ograniczona o około 10 cm (wartość nie uwzględnia klamki)

Tab. Wymiary

	S	A	B	C	D	E
„80”	844	806	830	850	880	990
„90”	944	906	930	950	980	1090
„100”	1044	1006	1030	1050	1080	1190

D - wymagana szerokość otworu w murze

**UWAGA:** Brak możliwości skracania drzwi.

## Ceny ościeżnic regulowanych z kątownikiem T80 do drzwi składanych

### Dekor DRE-Cell i 3D



Cmin	Cmax	netto	brutto
95	115	399 zł	490,77 zł
120	140	411 zł	505,53 zł
140	160	423 zł	520,29 zł
160	180	433 zł	532,59 zł
180	200	445 zł	547,35 zł
200	220	457 zł	562,11 zł
220	240	470 zł	578,10 zł
240	260	479 zł	589,17 zł
260	280	490 zł	602,70 zł
280	300	501 zł	616,23 zł

\*\*\*dekor tylko w ustojeniu poziomym

Przekrój pionowy

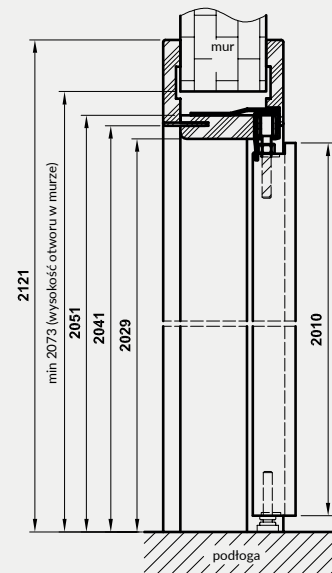



## Sara Eco

Dekor DRE-Cell gr. 1	biały (struktura)	biała mat	sosna biała	wiąz syberyjski	srebrna	dąb piaskowy	dąb bielony ryfla	dąb vintage	buk**	olcha**	orzech karmelowy	jasna szara mat
	dąb złoty ryfla	orzech	orzech ciemny ryfla	dąb szary ryfla***	wiąz tabac	wiąz antracyt	wenge ciemne	siwy struktura	czarny struktura	dąb toffi***	kasztan marmone struktura	dąb evoke

Dekor DRE-Cell gr. 2	beton oxide*	miedz antyczna*
----------------------	--------------	-----------------

\* dekor z krawędzią skrzydła w kolorze czarnym  
 \*\* dekor dostępny do wyczerpania zapasów  
 \*\*\* dekor tylko w usłojeniu poziomym

Dekor 3D	dąb grand	wiąz	orzech amerykański	heban	dąb polski 3D
----------	-----------	------	--------------------	-------	---------------

### Kolory ościeżnic aluminiowych

Dekor	grunt			
Dekor malowany	biały	ecru	latte	popielaty



biały lakier akrylowy UV - RAL 9003  
 ecru - RAL 9001  
 latte - Flugger 4362, NCS S1505-Y50R  
 popielaty - RAL 7035

MODEL	kolor standard (aluminium)		kolor anoda i biała	
ościeżnica bezprzylgowa SARA ECO z 2 zawiasami	819 zł netto	1007,37 zł brutto	1128 zł netto	1387,44 zł brutto
ościeżnica przylgowa SARA ECO z 2 zawiasami	819 zł netto	1007,37 zł brutto	1128 zł netto	1387,44 zł brutto
ościeżnica bezprzylgowa SARA ECO z 3 zawiasami	869 zł netto	1068,87 zł brutto	1219 zł netto	1499,37 zł brutto
ościeżnica przylgowa SARA ECO z 3 zawiasami	869 zł netto	1068,87 zł brutto	1219 zł netto	1499,37 zł brutto

**BEZPRZYLGOWE - OTWIERANE NA ZEWNĄTRZ**

Drzwi Sara Eco to innowacyjne rozwiązanie pozwalające na kreatywne projektowanie wnętrz, z wykorzystaniem niewidocznych drzwi, dające możliwość wykończenia powierzchni skrzydła w kolorach ścian.

**KONSTRUKCJA DRZWI SARA ECO OBEJMUJE:**

Ościeżnicę aluminiową, po zamontowaniu niewidoczną, wmurowaną w ościeże lub obrobioną płytami Gipsowo-Kartonowymi. Po obróbce murarskiej widoczny jedynie wręb ościeżnicy, przygotowany do malowania np. w kolorze ścian.

Skrzydło płytowe bezprzylgowe w dwóch wariantach wykończenia:

- » Szerokie płaszczyzny skrzydła zagruntowane i przygotowane do malowania lub tapetowania (np. w kolorze ścian). Krawędzie skrzydła oklejone obrzeżem umożliwiającym jego pomalowanie. Malowanie należy wykonać we własnym zakresie lub wybrać dekory malowane.
- » Szerokie płaszczyzny skrzydła oklejone foliami z grupy DRE-Cell lub 3D, krawędzie skrzydła oklejone obrzeżem w kolorze folii (oprócz kolorów miedź antyczna i beton oxide).

MODEL	Dekor DRE-Cell gr.1, 3D i grunt*		Dekor DRE-Cell gr.2		Dekor malowany*	
skrzydło Sara Eco	314 zł netto	386,22 zł brutto	371 zł netto	456,33 zł brutto	437 zł netto	537,51 zł brutto

\* dotyczy skrzydła

**OPCJE ZA DOPŁATĄ W GRUNT**

- » podcięcie wentylacyjne 21 zł | 25,83 zł
- » płyta wiórowo otworowa 93 zł | 114,39 zł

**W STANDARDZIE SKRZYDŁA**

- » rama z drewna iglastego
- » gniazda pod 2 lub 3 zawiasy wpuszczane ISTAR
- » wypełnienie „plaster miodu”
- » zamek magnetyczny na klucz zwykły, blokadę łazienkową, wkładkę patentową lub zamek oszczędnościowy

**OPCJE ZA DOPŁATĄ W DRE-CELL, 3D I MALOWANE**

- » podcięcie wentylacyjne 21 zł | 25,83 zł
- » kratka wentylacyjna tworzywowa 21 zł | 25,83 zł
- » kratka wentylacyjna aluminiowa 93 zł | 114,39 zł
- » uszczelka opadająca 145 zł | 178,35 zł
- » płyta wiórowo otworowa 93 zł | 114,39 zł

Cena ościeżnicy zawiera również 2 lub 3 zawiasy wpuszczane.

Uwaga: w opcji z płytą wiórową otworową wymagane 3 zawiasy.

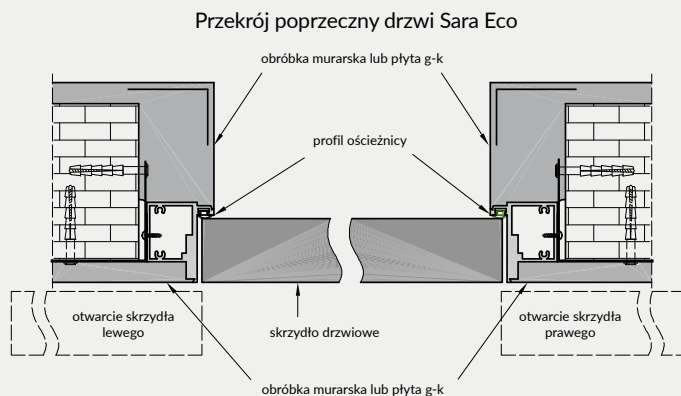

Przekrój poprzeczny drzwi Sara Eco (montaż w ścianie G-K)

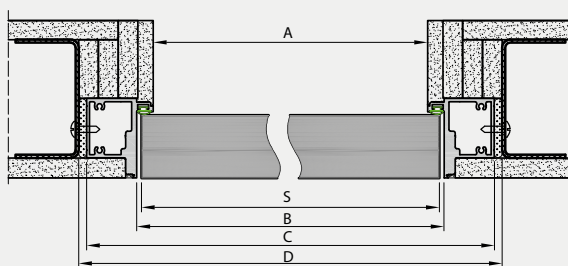

Przekrój pionowy drzwi Sara Eco

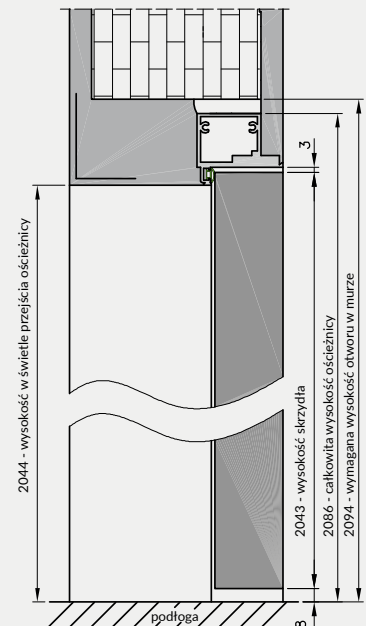

Profil ościeżnicy z uszczelką

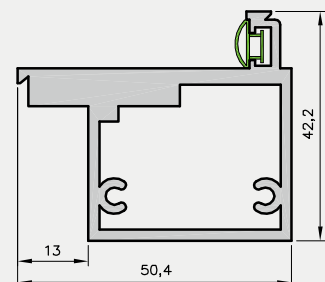

Tab. Wymiary drzwi Sara Eco

	S	A	B	C	D
„60”	644	629	650	714	724
„70”	744	729	750	814	824
„80”	844	829	850	914	924
„90”	944	929	950	1014	1024
„100”	1044	1029	1050	1114	1124

- S - szerokość skrzydła
- A - szerokość w świetle przejścia ościeżnicy
- B - szerokość we wrębie ościeżnicy
- C - szerokość zewnętrzna ościeżnicy
- D - wymagana szerokość otworu w murze

**UWAGA:** Minimalna grubość muru 75 mm. Szerokość skrzydeł: jednoskrzydłowe „60”÷„100”.

## PRZYLGOWE - OTWIERANE DO WEWNĄTRZ

Drzwi Sara Eco to innowacyjne rozwiązanie pozwalające na kreatywne projektowanie wnętrz, z wykorzystaniem niewidocznych drzwi, dające możliwość wykończenia powierzchni skrzydła w kolorach ścian.

Konstrukcja drzwi Sara Eco obejmuje:

- » Ościeżnicę aluminiową, po zamontowaniu niewidoczną, wmurowaną w ościeżę lub obrobioną płytami Gipsowo-Kartonowymi. Po obróbce murarskiej widoczny jedynie wręb ościeżnicy, przygotowany do malowania np. w kolorze ścian.
- » Skrzydło płytowe przylgowe w dwóch wariantach wykończenia:
  - » Szerokie płaszczyzny skrzydła zagruntowane i przygotowane do malowania lub tapetowania (np. w kolorze ścian). Krawędzie skrzydła oklejone obrzeżem umożliwiającym jego pomalowanie. Malowanie należy wykonać we własnym zakresie lub wybrać dekory malowane.
  - » Szerokie płaszczyzny skrzydła oklejone foliami z grupy DRE-Cell lub 3D, krawędzie skrzydła oklejone obrzeżem w kolorze folii (oprócz kolorów miedz antyczna i beton oxide).

MODEL	Dekor DRE-Cell gr.1, 3D i grunt*		Dekor DRE-Cell gr.2		Dekor malowany*	
skrzydło Sara Eco	314 zł netto	386,22 zł brutto	371 zł netto	456,33 zł brutto	437 zł netto	537,51 zł brutto

\* dotyczy skrzydła    Cena ościeżnicy zawiera również dwa lub trzy zawiasy.

### OPCJE ZA DOPŁATĄ W GRUNT

- » podcięcie wentylacyjne 21 zł | 25,83 zł
- » płyta wiórowo otworowa 93 zł | 114,39 zł

### W STANDARDZIE SKRZYDŁA

- » rama z drewna iglastego
- » gniazda pod 2 lub 3 zawiasy wpuszczane ISTAR
- » wypełnienie „plaster miodu”
- » zamek magnetyczny na klucz zwykły, blokadę łazienkową, wkładkę patentową lub zamek oszczędnościowy

### OPCJE ZA DOPŁATĄ W DRE-CELL, 3D I MALOWANE

- » podcięcie wentylacyjne 21 zł | 25,83 zł
- » kratka wentylacyjna tworzywowa 21 zł | 25,83 zł
- » kratka wentylacyjna aluminiowa 93 zł | 114,39 zł
- » uszczelka opadająca 145 zł | 178,35 zł
- » płyta wiórowo otworowa 93 zł | 114,39 zł

Uwaga: w opcji z płytą wiórową otworową wymagane 3 zawiasy.

Przekrój poprzeczny drzwi Sara Eco

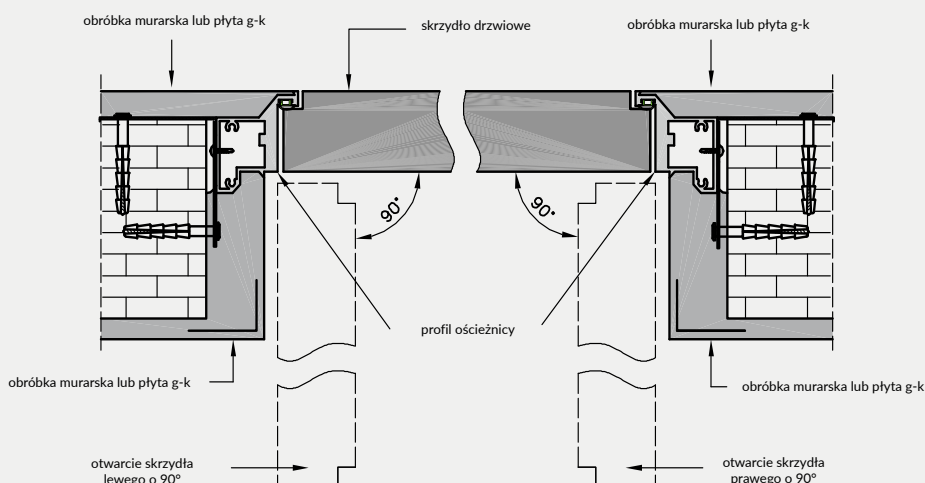

Przekrój pionowy drzwi Sara Eco

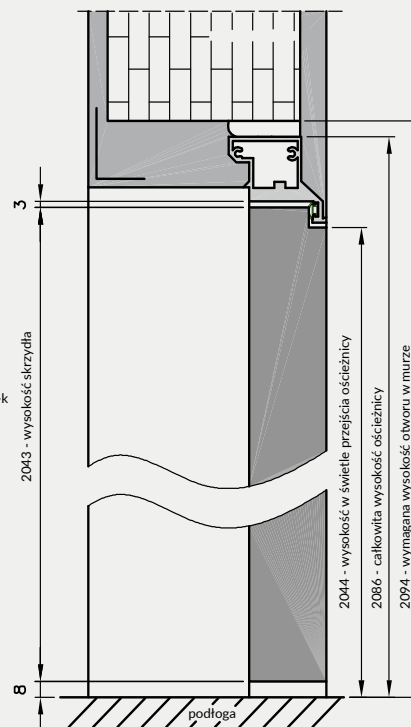

Przekrój poprzeczny drzwi Sara Eco (montaż w ścianie G-K)

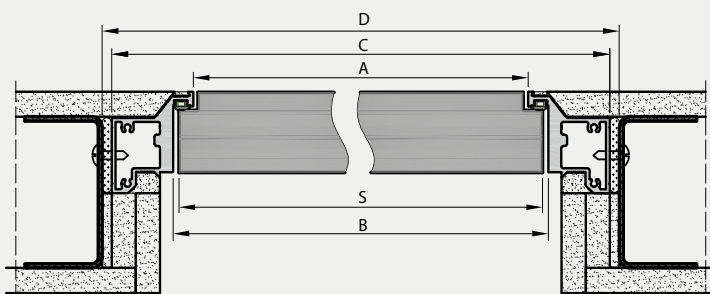

Tab. Wymiary drzwi Sara Eco

	S	A	B	C	D
„60”	644	629	650	714	724
„70”	744	729	750	814	824
„80”	844	829	850	914	924
„90”	944	929	950	1014	1024
„100”	1044	1029	1050	1114	1124

S - szerokość skrzydła  
 A - szerokość w świetle przejścia ościeżnicy  
 B - szerokość we wrębie ościeżnicy  
 C - szerokość zewnętrzna ościeżnicy  
 D - wymagana szerokość otworu w murze

**UWAGA:** Minimalna grubość muru 75 mm.  
 Szerokość skrzydeł: jednoskrzydłowe „60”÷„100”.

Profil ościeżnicy z uszczelką

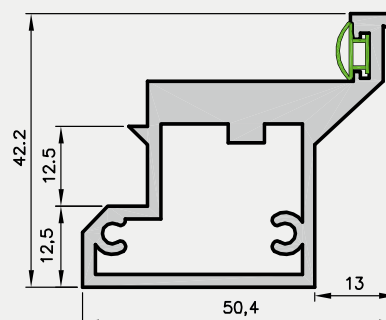



## BEZPRZYLGOWE - OTWIERANE NA ZEWNĄTRZ ORAZ PRZYLGOWE - OTWIERANE DO WEWNĄTRZ

Drzwi Sara Eco to innowacyjne rozwiązanie pozwalające na kreatywne projektowanie wnętrza, z wykorzystaniem niewidocznych drzwi, dające możliwość wykończenia powierzchni skrzydła w kolorach ścian.

### KONSTRUKCJA DRZWI SARA ECO OBEJMUJE:

Ościeżnicę aluminiową, po zamontowaniu niewidoczną, wmurowaną w ościeżce lub obrobioną płytami Gipsowo-Kartonowymi. Po obróbce murarskiej widoczny jedynie wręb ościeżnicy, przygotowany do malowania np. w kolorze ścian.

Skrzydło płytowe bezprzylgowe w dwóch wariantach wykończenia:

- » Szerokie płaszczyzny skrzydła zagruntowane i przygotowane do malowania lub tapetowania (np. w kolorze ścian). Krawędzie skrzydła oklejone obrzeżem umożliwiającym jego pomalowanie. Malowanie należy wykonać we własnym zakresie lub wybrać dekory malowane.
- » Szerokie płaszczyzny skrzydła oklejone foliami z grupy DRE-Cell lub 3D, krawędzie skrzydła oklejone obrzeżem w kolorze folii (oprócz kolorów miedź antyczna i beton oxide).

### OPCJE ZA DOPŁATĄ W GRUNT

» podcięcie wentylacyjne	21 zł   25,83 zł
» płyta wiórowo otworowa w normie 202	93 zł   114,39 zł
» płyta wiórowo otworowa w normie 220	119 zł   146,37 zł
» płyta wiórowo otworowa w normie 240	145 zł   178,35 zł

### W STANDARDZIE SKRZYDŁA

- » rama z drewna iglastego
- » gniazda pod 2, 3 lub 4 zawiasy wpuszczane ISTAR
- » wypełnienie „plaster miodu”
- » zamek magnetyczny na klucz zwykły, blokadę łazienkową, wkładkę patentową lub zamek oszczędnościowy

### OPCJE ZA DOPŁATĄ W DRE-CELL, 3D I MALOWANE

» podcięcie wentylacyjne	21 zł   25,83 zł
» kratka wentylacyjna tworzywowa	21 zł   25,83 zł
» kratka wentylacyjna aluminiowa	93 zł   114,39 zł
» uszczelka opadająca	145 zł   178,35 zł
» płyta wiórowo otworowa w normie 202	93 zł   114,39 zł
» płyta wiórowo otworowa w normie 220	119 zł   146,37 zł
» płyta wiórowo otworowa w normie 240	145 zł   178,35 zł

Cena ościeżnicy zawiera również 2, 3 lub 4 zawiasy wpuszczane.

Uwaga: w opcji z płytą wiórową otworową w normie 202 wymagane 3 zawiasy.

biały (struktura)	biała mat	sosna biała	wiąz syberyjski	siwy struktura	srebrna	dąb piaskowy	dąb bielony ryfla	dąb vintage	orzech karmelowy	buk**	olcha**	dąb złoty ryfla	Dekor DRE-Cell gr. 1
													Dekor DRE-Cell gr. 2
													Dekor 3D
													Dekor malowany

\* dekor z krawędzią skrzydła w kolorze czarnym  
\*\* dekor dostępny do wyczerpania zapasów  
\*\*\* dekor tylko w ustojeniu poziomym

biały lakier akrylowy UV - RAL 9003  
ecru - RAL 9001  
latte - Flugger 4362, NCS S1505-Y50R  
popielaty - RAL 7035

### Ceny skrzydeł

	Dekor DRE-Cell gr. 1, 3D i grunt		Dekor DRE-Cell gr. 2		Dekor malowany	
<b>Norma 202 - 2 i 3 zawiasy</b>	314 zł netto	386,22 zł brutto	371 zł netto	456,33 zł brutto	437 zł netto	537,51 zł brutto
<b>Norma 220 - 4 zawiasy</b>	376 zł netto	462,48 zł brutto	434 zł netto	533,82 zł brutto	525 zł netto	645,75 zł brutto
<b>Norma 240 - 4 zawiasy</b>	439 zł netto	539,97 zł brutto	497 zł netto	611,31 zł brutto	612 zł netto	752,76 zł brutto

### Ceny ościeżnic

	kolor standard (aluminium)		kolor anoda i biała	
<b>Norma 202 - 2 zawiasy</b>	819 zł netto	1007,37 zł brutto	1128 zł netto	1387,44 zł brutto
<b>Norma 202 - 3 zawiasy</b>	869 zł netto	1068,87 zł brutto	1219 zł netto	1499,37 zł brutto
<b>Norma 220 - 4 zawiasy</b>	1201 zł netto	1477,23 zł brutto	1471 zł netto	1809,33 zł brutto
<b>Norma 240 - 4 zawiasy</b>	1247 zł netto	1533,81 zł brutto	1517 zł netto	1865,91 zł brutto

## BEZPRZYLGOWE - OTWIERANE NA ZEWNĄTRZ W NORMIE 202X, 220X, 240X

Przekrój poprzeczny drzwi Sara Eco2 bezprzylgowe - otwierane na zewnątrz

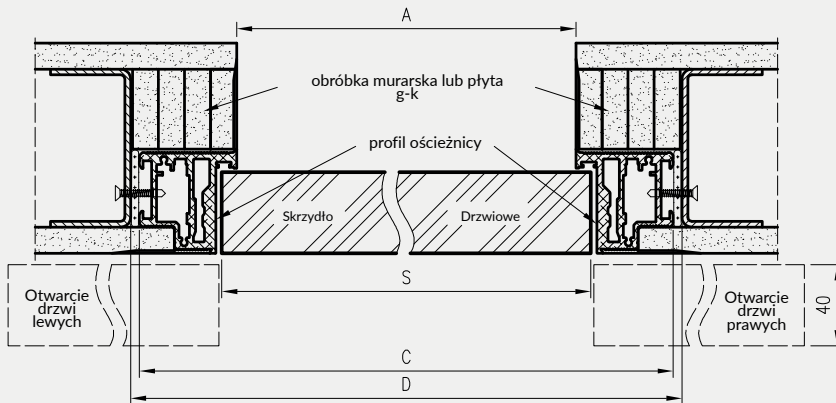

Przekrój pionowy drzwi Sara Eco 2 bezprzylgowe - otwierane na zewnątrz

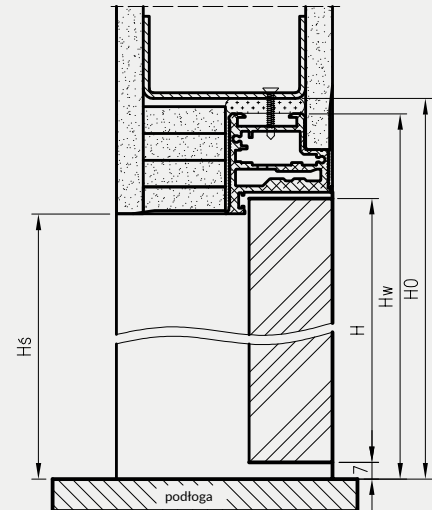

Wymiary wysokości drzwi bezprzylgowych

norma	H	Hs	Hw	H0
202X	2020	2020	2068	2075
220X	2200	2200	2248	2255
240X	2400	2400	2448	2455

Wymiary szerokości drzwi Sara Eco 2

	S	A	C	D
"60"	620	605	701	710
"70"	720	705	801	810
"80"	820	805	901	910
"90"	920	905	1001	1010
"100"	1020	1005	1101	1110

## PRZYLGOWE - OTWIERANE DO WEWNĄTRZ W NORMIE 202X, 220X, 240X

Przekrój poprzeczny drzwi Sara Eco2 przylgowe - otwierane do wewnątrz

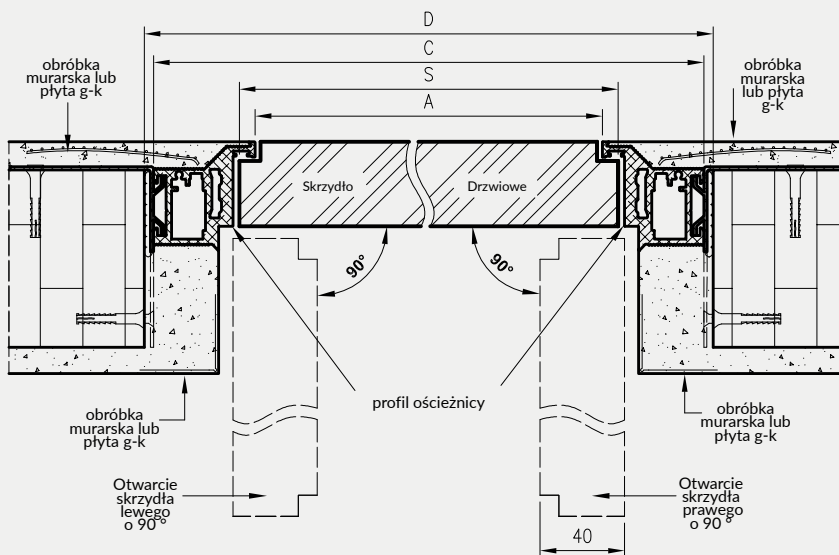

Przekrój pionowy drzwi Sara Eco 2 przylgowe - otwierane do wewnątrz

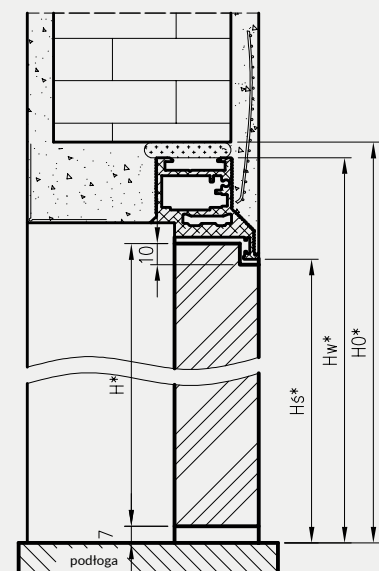

Wymiary wysokości drzwi przylgowych

norma	H*	Hs*	Hw*	H0*
202X	2030	2030	2078	2085
220X	2210	2210	2258	2265
240X	2410	2410	2458	2465

Wymiary szerokości drzwi Sara Eco 2

	S	A	C	D
"60"	620	605	701	710
"70"	720	705	801	810
"80"	820	805	901	910
"90"	920	905	1001	1010
"100"	1020	1005	1101	1110

- S - szerokość skrzydła drzwiowego
- A - szerokość w świetle przejścia ościeżnicy
- C - szerokość zewnętrzna ościeżnicy
- D - wymagana szerokość otworu w murze
- H - wysokość skrzydła drzwiowego
- Hs - wysokość w świetle przejścia ościeżnicy
- Hw - wysokość zewnętrzna ościeżnicy
- H0 - wysokość otworu montażowego

\* - Dotyczy drzwi przylgowych

## BEZPRZYLGOWE - OTWIERANE NA ZEWNĄTRZ W NORMIE 202X OŚCIEŻNICA DRE

Przekrój poprzeczny dla drzwi Sara Eco2 bezprzylgowe - otwierane na zewnątrz

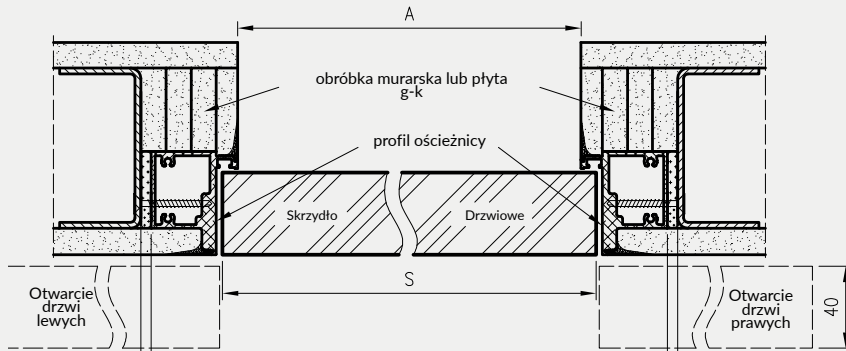

Przekrój pionowy dla drzwi Sara Eco 2 bezprzylgowe - otwierane na zewnątrz

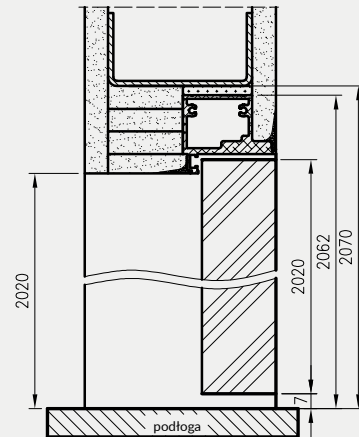

Wymiary wysokości drzwi bezprzylgowych

norma	H	H <sup>ś</sup>	H <sup>w</sup>	H <sup>0</sup>
202X	2020	2020	2068	2075

Wymiary szerokości drzwi Sara Eco 2

	S	A	C	D
"60"	620	605	701	710
"70"	720	705	801	810
"80"	820	805	901	910
"90"	920	905	1001	1010
"100"	1020	1005	1101	1110

## PRZYLGOWE - OTWIERANE DO WEWNĄTRZ W NORMIE 202X OŚCIEŻNICA DRE

Przekrój poprzeczny dla drzwi Sara Eco2 przylgowe - otwierane do wewnątrz

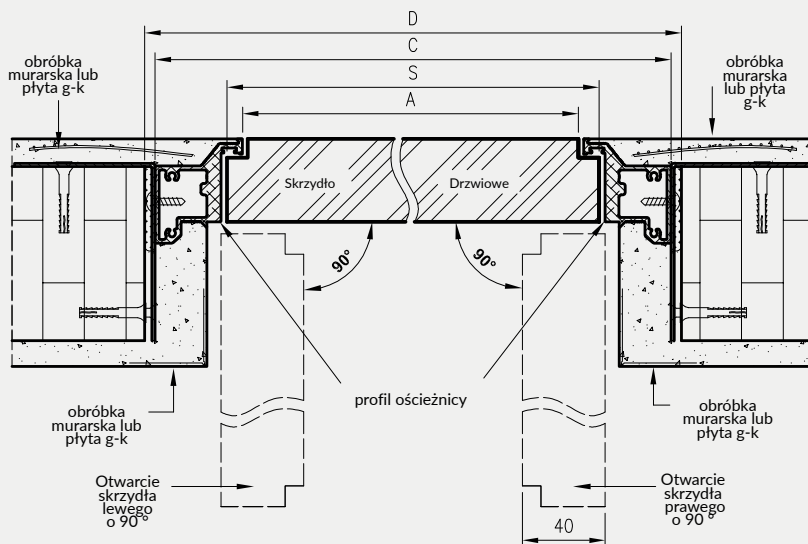

Przekrój pionowy dla drzwi Sara Eco 2 przylgowe - otwierane do wewnątrz

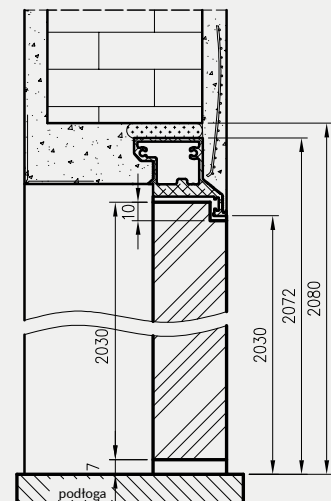

MODEL	kolor standard (aluminium)	
ościeżnica bezprzylgowa DRE z 2 zawiasami	775 zł netto	953,25 zł brutto
ościeżnica przylgowa DRE z 2 zawiasami	775 zł netto	953,25 zł brutto
ościeżnica bezprzylgowa DRE z 3 zawiasami	823 zł netto	1012,29 zł brutto
ościeżnica przylgowa DRE z 3 zawiasami	823 zł netto	1012,29 zł brutto

Wymiary wysokości drzwi przylgowych

norma	H*	H <sup>ś</sup> *	H <sup>w</sup> *	H <sup>0</sup> *
202X	2030	2030	2078	2085

Wymiary szerokości drzwi Sara Eco 2

	S	A	C	D
"60"	620	605	701	710
"70"	720	705	801	810
"80"	820	805	901	910
"90"	920	905	1001	1010
"100"	1020	1005	1101	1110

S - szerokość skrzydła drzwiowego  
A - szerokość w świetle przejścia ościeżnicy  
C - szerokość zewnętrzna ościeżnicy  
D - wymagana szerokość otworu w murze  
H - wysokość skrzydła drzwiowego  
H<sup>ś</sup> - wysokość w świetle przejścia ościeżnicy  
H<sup>w</sup> - wysokość zewnętrzna ościeżnicy  
H<sup>0</sup> - wysokość otworu montażowego

\* - Dotyczy drzwi przylgowych

## W STANDARDZIE

- » rama z drewna iglastego
- » wypełnienie „plaster miodu”
- » szyba gr. 4 mm: kora biała, żaluzja, chinchila, MAT DRE, decormat brąz lub decormat grafit.
- » 2 zawiasy wkręcane koloru srebrnego
- » blacha zaczepowa oraz dwa kantrygle
- » do wyboru: krawędź\* prosta, ramka przyszybowa płaska **rys. 1** lub krawędź „karnies”, ramka przyszybowa zaokrąglona **rys. 2**

## OPCJE BEZ DOPŁATY

- » trzeci zawias

## OPCJE ZA DOPŁATĄ

- » szyba mleczna VSG 22.1 zespolona bezpieczna
 

DOSTAWKA 30	42 zł   51,66 zł
DOSTAWKA 40	47 zł   57,81 zł
DOSTAWKA 41	52 zł   63,96 zł
- » wypełnienie z płyty wiórowej otworowej
 

	47 zł   57,81 zł
--	------------------
- » ościeżnica do drzwi z dostawką +30%

Dostawka to przylgowe skrzydło bierne o szerokości „40” i grubości 40 mm, bez lub z przeszkleniem, w jednolitym usłojeniu, można je zestawiać z drzwiami wewnątrzlokalowymi przylgowymi w następujących kombinacjach: „60+40”; „70+40”; „80+40”; „90+40”; „100+40”.

Dostawka 10 może być zastosowana do drzwi wewnątrzlokalowych przylgowych. Dostawka 30 jest przystosowana do modeli ARTE 10-30 i STANDARD 30. Dostawka 40 jest przystosowana do modeli ARTE 40, 50, 90; STANDARD 40, KANON 30, kolekcji DECO. Dostawka 41 jest przystosowana do modeli MODERN 30, PLUS 30.

Aby dopasowanie dostawki do skrzydła czynnego było jak najlepsze poza modelem należy właściwie dobrać: kolor, krawędź oraz ilość zawiasów.

**UWAGA:** Brak możliwości skracania dostawek.

rys. 1



krawędź prosta



ramka przyszybowa płaska

rys. 2



krawędź „karnies”



ramka przyszybowa zaokrąglona



Dostawka 10      Dostawka 30      Dostawka 40      Dostawka 41

Dekor DRE-Cell 1	biały (struktura)	buk**	olcha**	orzech	Dekor 3D					wiąz	orzech amerykański	heban	dąb polski 3D	dąb grand
	biała mat*	sosna biała	wiąz syberyjski	srebrna	dąb piaskowy	dąb bielony ryfla	dąb vintage	orzech karmelowy	dąb złoty ryfla	orzech ciemny ryfla	dąb szary ryfla***	wiąz tabac	wiąz antracyt	wenge ciemne
Dekor DRE Cell 2	siwy struktura	czarna struktura	dąb toffi***	kasztan marrone struktura	dąb evoke	jasna szara mat*								
Laminat CPL	biały	biały mleczny	popiel	szary ciemny	beton 2	dąb gray	dąb walijski	akacja	orzech celini	orzech	miodowy dąb	kasztan	orzech palony	

\* okleina nie występuje w skrzydłach z krawędzią „karnies”

\*\* dekor dostępny do wyczerpania zapasów

\*\*\* dekor tylko w usłojeniu poziomym

MODEL	Dekor DRE-Cell 1		Dekor DRE-Cell 2		Dekor 3D		Laminat CPL 0,15-0,20	
	netto	brutto	netto	brutto	netto	brutto	netto	brutto
DOSTAWKA 10	199 zł	244,77 zł	231 zł	284,13 zł	221 zł	271,83 zł	289 zł	355,47 zł
DOSTAWKA 30, 40, 41	267 zł	328,41 zł	302 zł	371,46 zł	-	-	-	-

Szerokość dostawek: „40”.

Informacje techniczne: ościeżnice str. 132-144, skrzydła drzwiowe: str. 170-178.



## W STANDARDZIE

- » ramiaki z płyty MDF
- » szyba gr. 4 mm: MAT DRE, decormat brąz, decormat grafit lub przezroczysta
- » 3 zawiasy wkręcane koloru srebrnego
- » blacha zaczepowa oraz dwa kantrygle
- » krawędź prosta **rys. 1**

rys. 1



## OPCJE ZA DOPŁATĄ

- » ościeżnica do drzwi z dostawką +30%

**UWAGA:** Cena dostawki równa jest cenie odpowiedniego modelu skrzydła.

Możliwość wykonania dostawek „40” do wszystkich modeli skrzydeł ramowych znajdujących się w przedstawionych kolekcjach w kombinacji „60+40”; „70+40”; „80+40”; „90+40”; „100+40”

**UWAGA:** Brak możliwości skracania dostawek.



\*\*\* dekor tylko w ustawieniu poziomym

# NAŚWIETLA / DOŚWIETLA



Możliwe konfiguracje naświetli/doświetli



# NAŚWIETLA / DOŚWIETLA

Naświetla / doświetla to nieotwieralne, przeszklone przegrody pomiędzy pomieszczeniami, które mogą stanowić niezależną konstrukcję lub uzupełnienie drzwi wewnątrzlokalowych (oprócz drzwi szklanych) z ościeżnicą prostą. Naświetla / doświetla są produkowane i dostarczane w postaci kompletu elementów przeznaczonych do montażu. Komplet zawiera:

- » dwie pionowe i dwie poziome belki główne
- » komplet listew maskujących i montażowych
- » komplet uszczelek
- » łączniki belek głównych

Naświetla / doświetla stosowane są w drzwiach wewnątrzlokalowych z ościeżnicą stałą w dekorach DRE-Cell, folii 3D, laminacie CPL gr. 0,15-0,20 mm oraz malowane.

**UWAGA:** Oferowany produkt nie zawiera szyby, należy ją samodzielnie dokupić. Zalecamy stosowanie szyby hartowanej o grubości 4 mm. Montaż naświetli / doświetli należy wykonywać po zakończeniu „mokrych” prac budowlanych.

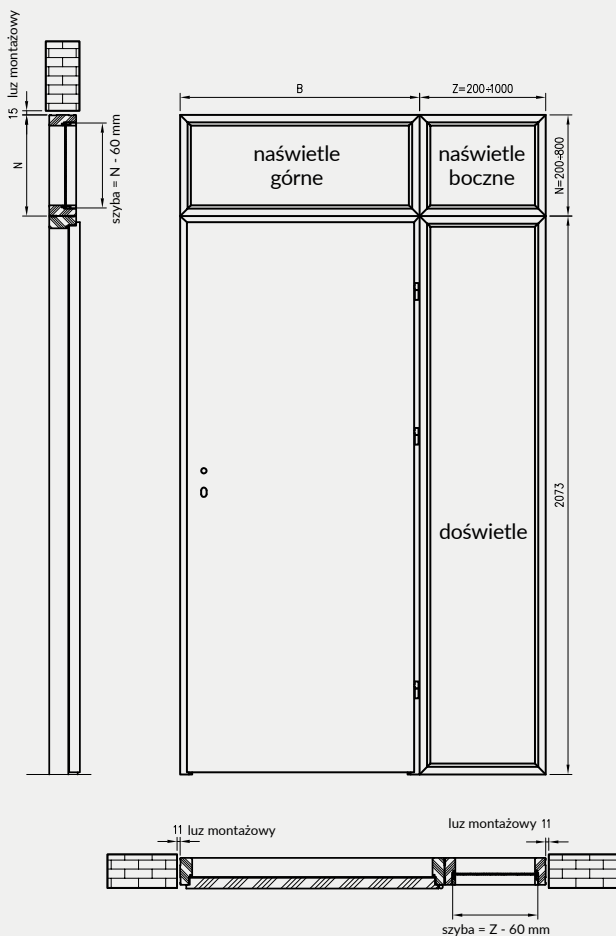

Rys. Przekrój naświetla / doświetla



Tabela wymiarów naświetli / doświetli

asortyment	wysokość całkowita	szerokość całkowita	długość obwodu
doświetle	2073 mm	Z	2*2073+2*Z
naświetle boczne	N	Z	2*N+2*Z
naświetle górne	N	B	2*N+2*B

Dostępne warianty wysokości naświetli

„N” = 200-800 mm.

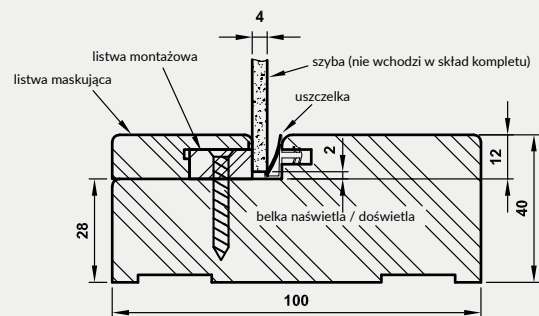
Dostępne warianty szerokości doświetli i naświetli bocznych

„Z” = 200-1000 mm.

Szerokości naświetli górnych „B” dostosowane są do szerokości ościeżnic prostych, dostępne warianty szerokości znajdują się w poniższych tabelach:

Naświetla montowane na ościeżnicy drzwi jednoskrzydłowych

	„60”	„70”	„80”	„90”	„100”	„110”
B	688	788	888	988	1088	1188

Naświetla montowane na ościeżnicy drzwi dwuskrzydłowych

	„100d”	„110d”	„120”	„130”	„140”	„150”	„160”	„170”	„180”	„190”	„200”
B	1123	1223	1323	1423	1523	1623	1723	1823	1923	2023	2123

Cena naświetli / doświetli dotyczy jednego metra bieżącego obwodu mierzonego po zewnętrznej stronie naświetla / doświetla.

Cena 1 metra bieżącego obwodu naświetli / doświetli wynosi **87 zł netto** | **107,01 zł brutto** w dekorach Cell, 3D, CPL oraz **114 zł netto** | **140,22 zł brutto** malowanych. Składając zamówienie wymiary należy określić w mm.

W celu złożenia zamówienia prosimy o kontakt z Działem Kontraktów - tel. 55 236 42 59.

**UWAGA:** Wysokość doświetla dostosowana jest do standardowej wysokości ościeżnicy prostej. W związku z tym nie zalecamy skracania ościeżnicy w konfiguracji z doświetlem.



## ENTER 0 AKUSTIK - CPL szary ciemny



**CENA SKRZYDŁA** (zawiera opcję z uszczelką opadającą i jednym zamkiem)

MODEL	Dekor DRE-Cell 1	Dekor DRE-Cell 2, 3, Dekor 3D, Laminat CPL 0,15-0,20 mm
ENTER 0 AKUSTIK	551 zł netto   677,73 zł brutto	604 zł netto   742,92 zł brutto



## DRZWI TECHNICZNE ENTER AKUSTIK SPEŁNIAJĄ:

- » klasa wytrzymałości mechanicznej: 3
- » klasa izolacyjności akustycznej Rw=32dB

## ZASTOSOWANIE

Drzwi wewnętrzne wejściowe Enter Akustik są przeznaczone do stosowania w budownictwie użyteczności publicznej i mieszkaniowej jako drzwi wewnętrzne i wewnętrzne wejściowe w zakresie wynikającym z właściwości użytkowych drzwi

## W STANDARDZIE SKRZYDŁA:

- » rama z płyty MDF wzmocniona dwoma płaskownikami stalowymi
- » wypełnienie płyta wiórowa otworowa
- » płyta zewnętrzna HDF płaska
- » uszczelka opadająca
- » 3 zawiasy wkręcane koloru srebrnego
- » krawędź R2,5mm (dostępna tylko w laminatach CPL) lub krawędź prosta
- » zamek zasuwkowy dolny na wkładkę patentową,
- » Drzwi dostępne w wymiarze inwestycyjnym „90E”  
( światło przejścia w ościeżnicy ze skrzydłem otwartym pod kątem 90 stopni=900 mm)

## OŚCIEŻNICE:

- » ościeżnica stalowa hybrydowa str. 150
- » ościeżnica stalowa regulowana str. 148
- » ościeżnica stalowa stała str. 146
- » ościeżnica prosta przylgowa str. 132
- » ościeżnica regulowana z kątownikiem T80, T63 str. 134
- » ościeżnica regulowana z kątownikiem K63 str. 135

## OPCJE ZA DOPŁATĄ:

- » wizer - dołączony osobno 14 zł | 17,22 zł
- » skrzydła „110” 38 zł | 46,74 zł



ENTER 0 AKUSTIK

Dekor DRE-Cell 2										Dekor DRE-Cell 1			
jasna szara mat	biała mat	srebrna								biały (struktura)	buk**	olcha**	orzech
sosna biała	wiąz syberyjski	dąb piaskowy	dąb bielony ryfla	dąb vintage	orzech karmelowy	dąb złoty ryfla	orzech ciemny ryfla	dąb szary ryfla**	wiąz tabac	wiąz antracyt	wenge ciemne		
								siwy struktura	czarny struktura	dąb toffi***	kasztan marmone struktura	dąb evoke	
								dąb grand	wiąz	orzech amerykański	heban	dąb polski 3D	Dekor 3D
biały	biały mleczny	popiel	szary ciemny	beton 2	dąb gray	dąb walijski	akacja	orzech celini	orzech	miodowy dąb	kasztan	orzech palony	Laminat CPL

\*\* dekor dostępny do wyczerpania zapasów \*\*\* dekor tylko w uszowaniu poziomym

## Cena kompletu drzwi wejściowych ENTER 0 z ościeżnicą prostą MDF od 680 zł netto



	Skrzydło ENTER 0 z ościeżnicą prostą MDF, progiem stalowym, wizjerem i okuciami*	Skrzydło ENTER 0 z ościeżnicą prostą MDF, progiem stalowym, wizjerem, bez okuć
Dekor DRE-Cell 1	927 zł netto   1140,21 zł brutto	680 zł netto   836,40 zł brutto
Dekor DRE-Cell 2, 3, Dekor 3D	980 zł netto   1205,40 zł brutto	733 zł netto   901,59 zł brutto
Laminat CPL 0,15-0,20 mm	1003 zł netto   1233,69 zł brutto	756 zł netto   929,88 zł brutto

### W STANDARDZIE

- » rama z płyty MDF wzmocniona dwoma płaskownikami stalowymi
- » wypełnienie płyta wiórowa otworowa
- » płyta zewnętrzna HDF płaska bądź z frezem dekoracyjnym.
- » 3 zawiasy wkręcane koloru srebrnego
- » krawędź prosta rys. 1 lub krawędź R 2,5 mm (w laminatach CPL) rys. 2

### SKRZYDŁO PRZYLGOWE ENTER:

- » zamek zasuwkowy dolny na wkładkę patentową
- » zamek zasuwkowy górny na wkładkę patentową
- » Drzwi dostępne w wymiarze inwestycyjnym „90E” (światło przejścia w ościeżnicy ze skrzydłem otwartym pod kątem 90 stopni=900 mm)

### SKRZYDŁO PRZYLGOWE SOLID

- » zamek listwowy wielopunktowy
- » zawiasy wzmocnione ryglami antywyważeniowymi
- » Drzwi dostępne w wymiarze inwestycyjnym „90E” (światło przejścia w ościeżnicy ze skrzydłem otwartym pod kątem 90 stopni=900 mm)

### ZASTOSOWANIE

Drzwi ENTER i SOLID mają zastosowanie jako drzwi wewnętrzne wejściowe w budownictwie mieszkaniowym i użyteczności publicznej.

### KONSTRUKCJA

Rama skrzydła wykonana z płyty MDF dodatkowo wzmocniona dwoma płaskownikami stalowymi. Wypełnienie - płyta wiórowa otworowa. Drzwi mają podwyższoną izolacyjność akustyczną (Rw=32dB). Płyta zewnętrzna HDF uszlachetniona okleiną DRE-Cell Decor - wykończenie płaskie bądź z frezem dekoracyjnym.

**Dla modeli Enter/Solid 0 dostępny również laminat CPL 0,7-0,8 mm - w celu złożenia zamówienia prosimy o kontakt z Działem Kontraktów.**

**UWAGA: Model ENTER 0 i SOLID 0 - skrzydła w laminatach CPL w standardzie z krawędzią z promieniem R 2,5 mm.**

Zalecamy do skrzydeł kolekcji ENTER/SOLID ościeżnicę prostą ENTER/SOLID lub ościeżnice stalowe.

rys. 1



krawędź prosta

rys. 2



krawędź R 2,5

\* klamka i szyld górny METRO, zestaw wkładek systemu jednego klucza



ENTER/SOLID 0



ENTER/SOLID 1



ENTER/SOLID 2



ENTER/SOLID 3



ENTER/SOLID 4



ENTER/SOLID 5



ENTER/SOLID 6



ENTER/SOLID 7



ENTER/SOLID 8



ENTER/SOLID 9



ENTER/SOLID 10



ENTER/SOLID 11

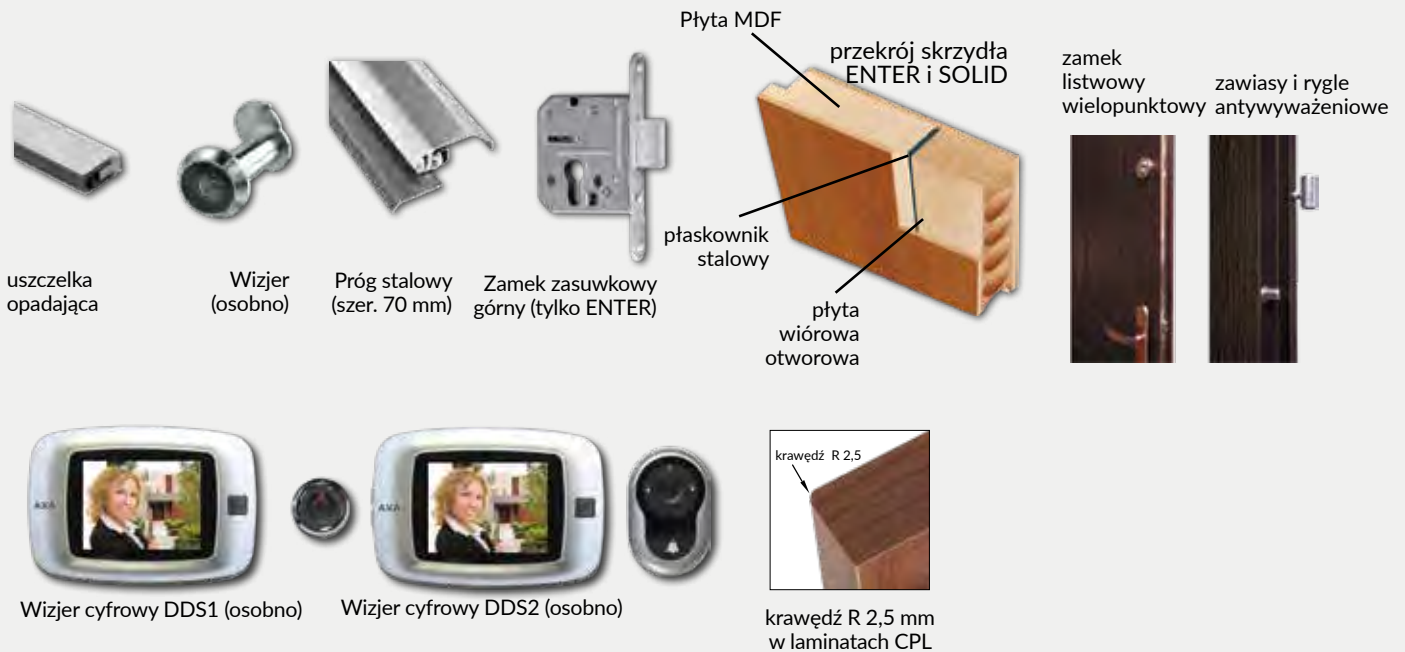

### OPCJE ZA DOPŁATĄ

» Wizjer - dołączony osobno	14 zł   17,22 zł
» Wizjer cyfrowy DDS1 - dołączony osobno	279 zł   343,17 zł
» Wizjer cyfrowy DDS2 - dołączony osobno	377 zł   463,71 zł
» próg ze stali nierdzewnej - szer. 70 mm	72 zł   88,56 zł
» rezygnacja z drugiego zamka (Enter)	-6 zł   -7,38 zł
» uszczelka opadająca	145 zł   178,35 zł

jasna szara mat			Dekor DRE-Cell 2					Dekor DRE-Cell 1							
biała mat			srebrna					biały (struktura)	buk**	olcha**	orzech	Dekor DRE-Cell 1			
sosna biała			wiąz syberyjski	dąb piaskowy	dąb bielony ryfla	dąb vintage	orzech karmelowy	dąb złoty ryfla	orzech ciemny ryfla	dąb szary ryfla***	wiąz tabac	wiąz antracyt	wenge ciemne	Dekor DRE-Cell 3	
								siwy struktura	czarny struktura	dąb toffi***	kasztan marrone struktura	dąb evoke			
								dąb grand	wiąz	orzech amerykański	heban	dąb polski 3D	Dekor 3D		
biały			biały mleczny	popiel	szary ciemny	beton 2	dąb gray	dąb walijski	akacja	orzech celińi	orzech	miodowy dąb	kasztan	orzech palony	Laminat CPL

\*\* dekor dostępny do wyczerpania zapasów  
\*\*\* dekor tylko w ustojeniu poziomym

### CENY SKRZYDEŁ

MODEL	Dekor DRE-Cell 1		Dekor DRE-Cell 2, Dekor 3D, Laminat CPL 0,15-0,20 mm		Dekor DRE-Cell 3	
ENTER 0	416 zł netto	511,68 zł brutto	469 zł netto	576,87 zł brutto	469 zł netto	576,87 zł brutto
ENTER 1-11	533 zł netto	655,59 zł brutto	-	-	582 zł netto	715,86 zł brutto
SOLID 0	608 zł netto	747,84 zł brutto	640 zł netto	787,20 zł brutto	640 zł netto	787,20 zł brutto
SOLID 1-11	745 zł netto	916,35 zł brutto	-	-	777 zł netto	955,71 zł brutto

## Cena kompletu drzwi wejściowych ENTER 0 z ościeżnicą stalową stałą od 822 zł netto



	Skrzydło ENTER 0 z ościeżnicą stalową stałą, progiem stalowym, wizjerem i okuciami***	Skrzydło ENTER 0 z ościeżnicą stalową stałą, progiem stalowym, wizjerem, bez okuc
Dekor DRE-Cell 1	1069 zł netto   1314,87 zł brutto	822 zł netto   1011,06 zł brutto
Dekor DRE-Cell 2, 3, Dekor 3D	1122 zł netto   1380,06 zł brutto	875 zł netto   1076,25 zł brutto
Laminat CPL 0,15-0,20 mm	1122 zł netto   1380,06 zł brutto	875 zł netto   1076,25 zł brutto

\*\*\* klamka i szyld górny METRO, zestaw wkładek systemu jednego klucza

### W STANDARDZIE

- » rama z płyty MDF wzmocniona dwoma płaskownikami stalowymi
- » wypełnienie płyta wiórowa otworowa
- » płyta zewnętrzna HDF płaska bądź z frezem dekoracyjnym.
- » 3 zawiasy wkręcane koloru srebrnego
- » krawędź prosta **rys. 1** lub krawędź R 2,5 mm (w laminatach CPL) **rys. 2**

### SKRZYDŁO PRZYLGOWE ENTER:

- » zamek zasuwkowy dolny na wkładkę patentową
- » zamek zasuwkowy górny na wkładkę patentową
- » Drzwi dostępne w wymiarze inwestycyjnym „90E” (światło przejścia w ościeżnicy ze skrzydłem otwartym pod kątem 90 stopni=900 mm)

### SKRZYDŁO PRZYLGOWE SOLID

- » zamek listwowy wielopunktowy
- » zawiasy wzmocnione ryglami antywyważeniowymi
- » Drzwi dostępne w wymiarze inwestycyjnym „90E” (światło przejścia w ościeżnicy ze skrzydłem otwartym pod kątem 90 stopni=900 mm)

### ZASTOSOWANIE

Drzwi ENTER i SOLID mają zastosowanie jako drzwi wewnętrzne wejściowe w budownictwie mieszkaniowym i użyteczności publicznej.

Zalecamy do skrzydeł kolekcji ENTER/SOLID ościeżnicę prostą ENTER/SOLID lub ościeżnicę stalową.

### KONSTRUKCJA

Rama skrzydła wykonana z płyty MDF dodatkowo wzmocniona dwoma płaskownikami stalowymi. Wypełnienie – płyta wiórowa otworowa. Drzwi mają podwyższoną izolacyjność akustyczną (Rw=32dB). Płyta zewnętrzna HDF uszlachetniona okleiną DRE-Cell Decor - wykończenie płaskie bądź z frezem dekoracyjnym.

rys. 1



krawędź prosta

rys. 2



krawędź R 2,5



ENTER/SOLID 12 ENTER/SOLID 13 ENTER/SOLID 14 ENTER/SOLID 15 ENTER/SOLID 16 ENTER/SOLID 17

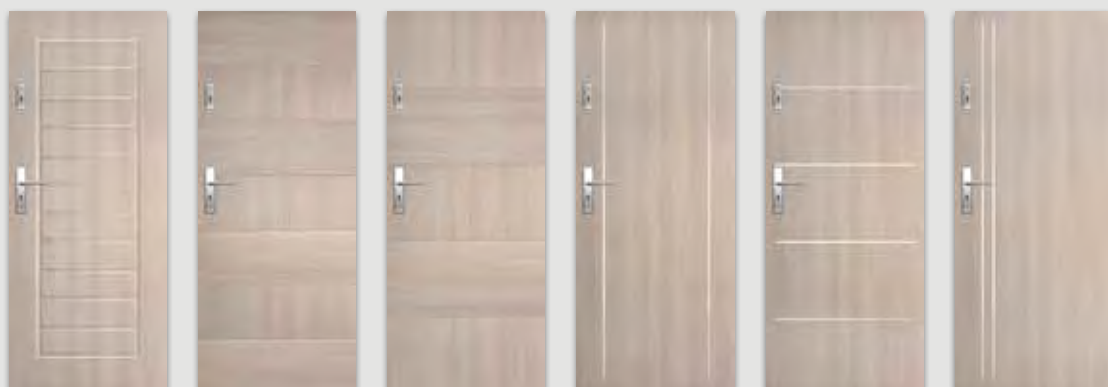

ENTER/SOLID 18 ENTER/SOLID 19\* ENTER/SOLID 20\* ENTER/SOLID 21\*\* ENTER/SOLID 22\*\* ENTER/SOLID 23\*\*

\* W modelach 19 i 20 okładzina sklejana jest w pasy o zmiennym usłojeniu.



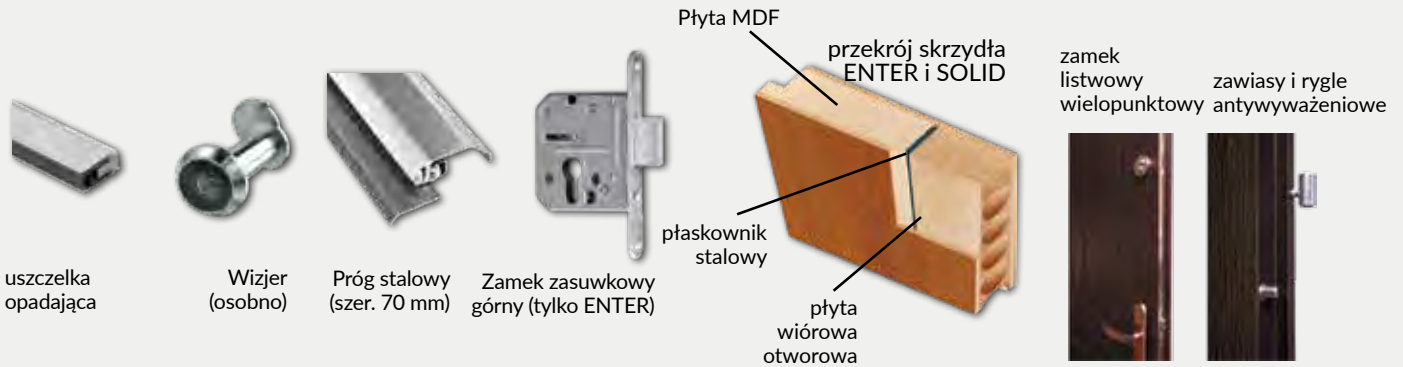

**UWAGA:** Modele ENTER 21-23 i SOLID 21-23 - skrzydła w laminatach CPL w standardzie z krawędzią z promieniem R 2,5 mm.

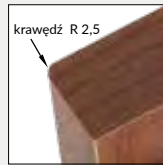
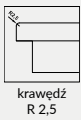

krawędź R 2,5 mm w laminatach CPL



\*\* W modelach 21-23 wykonane są wstawki aluminiowe o szerokości 8 mm umiejscowione w jednej płaszczyźnie z powierzchnią drzwi z obu stron



Wizjer cyfrowy DDS1 (osobno)

Wizjer cyfrowy DDS2 (osobno)

jasna szara mat	biała mat	srebrna	<b>Dekor DRE-Cell 2</b>							biały (struktura)	buk**	olcha**	orzech	<b>Dekor DRE-Cell 1</b>
	sosna biała	wiąz syberyjski	dąb piaskowy	dąb bielony ryfla	dąb vintage	orzech karmelowy	dąb złoty ryfla	orzech ciemny ryfla	dąb szary ryfla***	wiąz tabac	wiąz antracyt	wenge ciemne	<b>Dekor DRE-Cell 3</b>	
									siwy struktura	czarny struktura	dąb toffi***	kasztan marrone struktura	dąb evoke	
									dąb grand	wiąz	orzech amerykański	heban	dąb polski 3D	<b>Dekor 3D</b>
	biały	biały mleczny	popiel	szary ciemny	beton 2	dąb gray	dąb walijski	akacja	orzech celini	orzech	miodowy dąb	kasztan	orzech palony	<b>Laminat CPL</b>

\*\* dekor dostępny do wyczerpania zapasów  
\*\*\* dekor tylko w usłojeniu poziomym

### CENY SKRZYDEŁ

MODEL	Dekor DRE-Cell 1	Dekor DRE-Cell 2, Dekor 3D, Laminat CPL 0,15-0,20 mm	Dekor DRE-Cell 3
ENTER 12-20	533 zł netto   655,59 zł brutto	-	582 zł netto   715,86 zł brutto
ENTER 21-23	498 zł netto   612,54 zł brutto	550 zł netto   676,50 zł brutto	550 zł netto   676,50 zł brutto
SOLID 12-20	745 zł netto   916,35 zł brutto	-	777 zł netto   955,71 zł brutto
SOLID 21-23	696 zł netto   856,08 zł brutto	726 zł netto   892,98 zł brutto	726 zł netto   892,98 zł brutto



SOLID RC2 - dąb gray CPL

## Cena kompletu\* drzwi wejściowych SOLID RC2 od 1294 zł netto

\*skrzydło SOLID RC2, ościeżnica stalowa stała i próg stalowy

MODEL	Laminat CPL 0,15-0,20 mm
skrzydło SOLID RC2	850 zł netto   1045,50 zł brutto
MODEL	Kolor: biały, brąz, szary jasny, szary ciemny, beż, czarny
Ościeżnica stalowa stała	372 zł netto   457,56 zł brutto
Ościeżnica stalowa regulowana	patrz str . 149
Ościeżnica stalowa hybrydowa	patrz str . 151

## W STANDARDZIE SKRZYDŁA:

- » rama z klejunki iglastej
- » wypełnienie płyta wiórowa pełna
- » krawędź prosta
- » zamek listwowy wielopunktowy
- » rygle antywyważeniowe
- » 3 zawiasy trójdzielne
- » płyta zewnętrzna HDF z blachą aluminiową

Drzwi SOLID RC2 posiadają klasę izolacyjności akustycznej  $R_w=32dB$  oraz odporność na włamanie klasy RC2 wg PN-EN 1627:2012 pod warunkiem skompletowania skrzydła z ościeżnicą stalową, progiem stalowym oraz oddzielnie zakupionym dedykowanym kompletem okuć: klamki, rozety i wkładek patentowych. Zdjęcie klamki i rozety str. 157.

## ZASTOSOWANIE

Drzwi SOLID RC2 mają zastosowanie jako drzwi wewnętrzne wejściowe w budownictwie mieszkaniowym i użyteczności publicznej. Mogą być stosowane z ościeżnicami:

- » OSS (ościeżnica stalowa stała) informacje i ceny - str. 146-147
- » OSR (ościeżnica stalowa regulowana) informacje i ceny - str. 148-149
- » OSH (ościeżnica stalowa hybrydowa) informacje i ceny - str. 150-151

## OPCJE ZA DOPŁATĄ

» wizjer - dołączony osobno	14 zł	17,22 zł
» skrzydła „100”	52 zł	63,96 zł
» próg stalowy	72 zł	88,56 zł
» klamka ONTARIO	137 zł	168,51 zł
» rozeta ONTARIO	68 zł	83,64 zł
» wkładka patentowa (cena za 2 szt.)	136 zł	167,28 zł

## OPCJE BEZ DOPŁATY

Drzwi dostępne w wymiarze inwestycyjnym „90E”  
( światło przejścia w ościeżnicy ze skrzydłem otwartym  
pod kątem 90 stopni=900 mm)

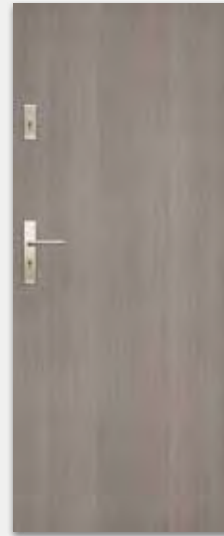

SOLID RC2



zawias trójdzielny E878

biały	biały mleczny	popiel	szary ciemny	beton 2	dąb gray	dąb walijski	akacja	orezech celini	orezech	miodowy dąb	kasztan	orezech palony	Laminat CPL
	biały mat	szara jasna mat	szary ciemny mat	brąz mat	biały półpołysk	szary jasny półpołysk	szary ciemny półpołysk	brąz półpołysk	beż półpołysk	czarny mat	czarny półpołysk		Kolorystyka ościeżnic stalowych
		RAL 9003	RAL 7047	RAL 7024	RAL 8017	RAL 9003	RAL 7047	RAL 7024	RAL 8017	RAL 1001	RAL 9005	RAL 9005	

Kolory ościeżnic w dwóch stopniach połysku (mat/drobna struktura, półpołysk/gładka).

# DRZWI P.POŻ. ATHOS

PRZYLGOWE  
skrzydła drzwiowe wewnętrzne wejściowe



## DRZWI TECHNICZNE ATHOS SPEŁNIAJĄ:

- » klasa odporności ogniowej: EI<sub>2</sub>30 z ościeżnicą stalową
- » klasa odporności ogniowej: EI<sub>1</sub>30 z ościeżnicą drewnianą
- » klasa dymoszczelności: Sa, S<sub>200</sub>
- » klasa wytrzymałości mechanicznej: 3
- » klasa izolacyjności akustycznej: Rw=32 dB
- » klasa izolacyjności akustycznej: Rw=37 dB z ościeżnicą drewnianą i progiem drewnianym

## ZASTOSOWANIE

Drzwi wewnętrzne wejściowe przeciwpożarowe, stosowane w budownictwie mieszkaniowym, użyteczności publicznej oraz budynkach zamieszkania zbiorowego, a także pomieszczeniach gospodarczych i technicznych.

## W STANDARDZIE SKRZYDŁA

- » rama z klejanki iglastej
- » wypełnienie płyta wiórowa pełna
- » krawędź prosta
- » zamek wpuszczany na wkładkę patentową
- » 3 zawiasy trójdzielne

## OŚCIEŻNICE

- » ościeżnica stalowa stała str. 146
- » ościeżnica stalowa regulowana str. 148
- » ościeżnica stalowa hybrydowa str. 150
- » ościeżnica drewniana str. 123

## OPCJE ZA DOPŁATĄ

» samozamykacz DORMA	208 zł	255,84 zł
» samozamykacz GEZE	252 zł	309,96 zł
» skrzydło „100” - „110”	78 zł	95,94 zł
» wizjer	60 zł	73,80 zł
» próg drewniany	88 zł	108,24 zł

W celu spełnienia warunków Krajowej Oceny Technicznej do drzwi o odporności ogniowej EI 30 – należy zastosować samozamykacz.

Cena kompletu już od 1383 zł netto **1701,09 zł brutto** - zawiera: skrzydło, ościeżnicę stalową stałą i uszczelkę opadającą.

**UWAGA:** Do ceny skrzydła należy doliczyć cenę ościeżnicy stalowej lub ościeżnicy drewnianej.

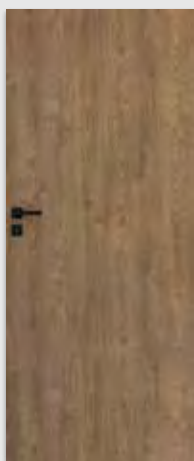

ATHOS 10

Dekor DRE-Cell	biały (struktura)	biała mat	sosna biała	wiąz syberyjski	dąb piaskowy	dąb bielony ryfla	buk**	olcha**	dąb złoty ryfla	orzech karmelowy	wiąz tabac	wiąz antracyt	wenge ciemne	dąb vintage
	kasztan marmone struktura	siwy struktura	czarny struktura	dąb toffi***	srebro	orzech	orzech ciemny ryfla	dąb szary ryfla***	dąb evoke	jasna szara mat				
Dekor 3D	wiąz	orzech amerykański	heban	dąb polski 3D	dąb grand									
laminat CPL	biały	biały mleczny	popiel	szary ciemny	beton 2	dąb gray	dąb walijski	akacja	orzech celini	orzech	miodowy dąb	kasztan	orzech palony	

\*\* dekor dostępny do wyczerpania zapasów

\*\*\* dekor tylko w ustojeniu poziomym

## CENA SKRZYDŁA

### MODEL

dekor DRE-Cell, laminat CPL gr. 0,15-0,20 mm i dekor 3D

ATHOS 10

901 zł netto **1108,23 zł brutto**



## KONSTRUKCJA

Ościeznica OD ATHOS wykonana jest z klejonego drewna sosnowego, od strony ekspozycyjnej pokrytego jednym z dostępnych wykończeń: ekologiczną, drewnopodobną folią dekoracyjną DRE-Cell, folią 3D lub laminatem CPL O, 15-0,2 mm. Belki ościeznicy, o stałej szerokości 100mm, docięte są pod kątem 90°.

W kanale, wyfrezowanym we wrębie belek, wklejona jest uszczelka pęczniająca o właściwościach przeciwpożarowych.

## ZASTOSOWANIE

Ościeznice OD ATHOS dedykowane są do drzwi Athos, wraz z którymi, zamontowane zgodnie z Krajową Oceną Techniczną nr 2018/0633 stanowią przegrodę o odporności ogniowej EI<sub>1</sub> 30. Ponadto, wyposażone w próg stały spełniają kryteria izolacyjności akustycznej zgodnie z klasą Rw = 37 dB, a w konfiguracji z uszczelką opadającą, bez progu stałego, Rw = 32 dB

## ZAWARTOŚĆ KOMPLETU

» Belki główne (nadproże, stojak zaczepowy z zamontowanym zaczepem zamka głównego oraz stojak zawiasowy z otworowaniem pod jarzma i zawiasy trójdzielne oraz zamontowanymi gniazdami bolców antywyważeniowych), uszczelka przylgowa, trzy zawiasy (część środkowa zawiasu trójdzielnego)+ 3 jarzma zawiasowe, komplet elementów przeznaczonych do zmontowania ościeznicy według dołączonej instrukcji. Ościeżnice pakowane są w opakowania kartonowe.



	A	C	D
„80”	802	910	940
„90”	902	1010	1040
„90E”	917	1025	1055
„100”	1002	1110	1140
„110”	1102	1210	1240

D - zalecana szerokość otworu w murze

\* - zgodnie z KOT 2018/0633: maksymalna szczelina pomiędzy ościeżnicą a murem = 20 mm

Przekrój pionowy OD ATHOS

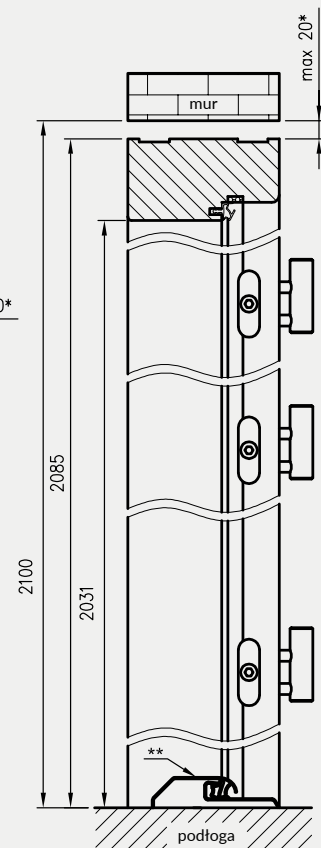

\*\* - zastosowanie progu stałego (opcja) pomniejszy wysokość światła w przejściu ościeżnicy o 20 mm

biały (struktura)	biała mat	sosna biała	wiąz syberyjski	dąb piaskowy	dąb bielony ryfla	dąb vintage	buk**	olcha**	orzech	orzech ciemny ryfla	dąb złoty ryfla	orzech karmelowy	Dekor DRE-Cell
													Dekor 3D
biały	biały mleczny	popiel	szary ciemny	beton 2	dąb gray	dąb walijski	akacja	orzech celini	orzech	miodowy dąb	kasztan	orzech palony	laminat CPL

\*\* dekor dostępny do wyczerpania zapasów

\*\*\* dekor tylko w usłojeniu poziomym

## CENA OD ATHOS

MODEL

dekor DRE-Cell, laminat CPL gr. 0,15-0,20 mm i dekor 3D

OD ATHOS

549 zł netto 675,27 zł brutto

## DRZWI TECHNICZNE FORCA SPEŁNIAJĄ:

- » klasa antywłamaniowości: RC3 (wg PN-EN 1627:2012)
- » klasa odporności ogniowej: EI<sub>2</sub>30
- » klasa dymoszczelności: Sa, S<sub>200</sub>
- » klasa wytrzymałości mechanicznej: 3
- » klasa izolacyjności akustycznej: Rw=32 dB

## ZASTOSOWANIE

Drzwi wewnętrzne wejściowe przeciwpożarowe, antywłamaniowe, stosowane w budownictwie mieszkaniowym, użyteczności publicznej oraz budynkach zamieszkania zbiorowego, a także pomieszczeniach gospodarczych i technicznych. Drzwi sprzedawane są wyłącznie w komplecie z ościeżnicą stalową, progiem stalowym, klamką, rozetą i dwiema wkładkami patentowymi.

## W STANDARDZIE SKRZYDŁA

- » rama z klejonek iglastej
- » wypełnienie płyta wiórowa pełna
- » krawędź prosta
- » linki stalowe
- » zamek listwowy 5-cio punktowy
- » 3 zawiasy trójdzielne

## OŚCIEŻNICE

- » ościeżnica stalowa stała str. 146
- » ościeżnica stalowa regulowana str. 148
- » ościeżnica stalowa hybrydowa str. 150

## OPCJE ZA DOPŁATĄ

» próg stalowy	72 zł	88,56 zł
» klamko-klamka	152 zł	186,96 zł
» rozeta podłużna	59 zł	72,57 zł
» wkładka patentowa x 2 szt.	136 zł	167,28 zł
» samozamykacz DORMA	208 zł	255,84 zł
» samozamykacz GEZE	252 zł	309,96 zł
» skrzydło „100”	103 zł	126,69 zł
» wizjer	60 zł	73,80 zł

W celu spełnienia warunków Krajowej Oceny Technicznej do drzwi o odporności ogniowej EI 30 i antywłamaniowości – należy zastosować samozamykacz i klamkę DIVA z rozetą. Zdjęcie klamki i rozety - str. 157.

Cena kompletu od 2059 zł netto **2532,57 zł brutto** - zawiera: skrzydło, ościeżnicę stalową stałą, próg stalowy, klamko/klamkę i rozetę DIVA bez zabezpieczenia wkładki i dwie wkładki patentowe.

**UWAGA:** Do ceny skrzydła należy doliczyć cenę ościeżnicy stalowej, progu stalowego, klamki, rozety oraz cenę dwóch wkładek patentowych.



FORCA 10

Dekor DRE-Cell	biały (struktura)	biała mat	sosna biała	wiąz syberyjski	dąb piaskowy	dąb bielony ryfla	buk**	olcha**	dąb złoty ryfla	kasztan marrone struktura	srebrna	siwy struktura	czarny struktura	dąb toffi***
	orzech	orzech karmelowy	orzech ciemny ryfla	dąb szary ryfla***	wiąz tabac	wiąz antracyt	wenge ciemne	dąb vintage	dąb evoke	jasna szara mat				
Dekor 3D	wiąz	orzech amerykański	heban	dąb polski 3D	dąb grand									
Laminat CPL	biały	biały mleczny	popiel	szary ciemny	beton 2	dąb gray	dąb walijski	akacja	orzech celini	orzech	miodowy dąb	kasztan	orzech palony	

\*\* dekor dostępny do wyczerpania zapasów

\*\*\* dekor tylko w ustojeniu poziomym

## CENA SKRZYDŁA

MODEL

dekor DRE-Cell, laminat CPL gr. 0,15-0,20 mm lub dekor 3D

FORCA 10

1133 zł netto **1393,59 zł brutto**



## DRZWI TECHNICZNE FORCA B SPEŁNIAJĄ:

- » klasa antywłamaniowości: RC3 (wg PN-EN 1627:2012)
- » klasa wytrzymałości mechanicznej: 3
- » klasa izolacyjności akustycznej: Rw=32 dB

## ZASTOSOWANIE

Drzwi wewnętrzne wejściowe, antywłamaniowe, stosowane w budownictwie mieszkaniowym, użyteczności publicznej oraz budynkach zamieszkania zbiorowego, a także pomieszczeniach gospodarczych i technicznych. Drzwi sprzedawane są wyłącznie w komplecie z ościeżnicą stalową, progiem stalowym, klamką, rozetą i dwiema wkładkami patentowymi.

## W STANDARDZIE SKRZYDŁA

- » rama z klejanki iglastej
- » wypełnienie płyta wiórowa pełna
- » krawędź prosta
- » linki stalowe
- » zamek listwowy 5-cio punktowy
- » 3 zawiasy trójdzielne

## OŚCIEŻNICE

- » ościeżnica stalowa stała str. 146
- » ościeżnica stalowa regulowana str. 148
- » ościeżnica stalowa hybrydowa str. 150

## OPCJE ZA DOPŁATĄ

» próg stalowy	72 zł	88,56 zł
» klamko-klamka	152 zł	186,96 zł
» rozeta podłużna	59 zł	72,57 zł
» wkładka patentowa x 2 szt.	136 zł	167,28 zł
» skrzydło „100”	103 zł	126,69 zł
» wizjer	14 zł	17,22 zł

Cena kompletu od 1954 zł netto **2403,42 zł brutto** zawiera: skrzydło, ościeżnicę stalową stałą, próg stalowy, klamko/klamkę i rozetę DIVA bez zabezpieczenia wkładki i dwie wkładki patentowe.

**UWAGA:** Do ceny skrzydła należy doliczyć cenę ościeżnicy stalowej, progu stalowego, klamki, rozety oraz cenę dwóch wkładek patentowych.



FORCA B 10

biały (struktura)	biała mat	sosna biała	wiąz syberyjski	dąb piaskowy	dąb bielony ryfla	buk**	dąb vintage	olcha**	orzech	orzech karmelowy	dąb złoty ryfla	dąb toffi****	kasztan marmone struktura	Dekor DRE-Cell
				jasna szara mat	dąb evoke	orzech ciemny ryfla	dąb szary ryfla***	wiąz tabac	wiąz antracyt	wenge ciemne	srebrna	siwy struktura	czarny struktura	
									wiąz	orzech amerykański	heban	dąb polski 3D	dąb grand	Dekor 3D
biały	biały mleczny	popiel	szary ciemny	beton 2	dąb gray	dąb walijski	akacja	orzech celini	orzech	miodowy dąb	kasztan	orzech palony		Laminat CPL

\*\* dekor dostępny do wyczerpania zapasów

\*\*\* dekor tylko w usłojeniu poziomym

## CENA SKRZYDŁA

MODEL	dekor DRE-Cell, laminat CPL gr. 0,15-0,20 mm lub dekor 3D
FORCA B 10	1078 zł netto <b>1325,94 zł brutto</b>

Szerokość skrzydeł: jednoskrzydłowe „80”- „100”.  
Informacje techniczne: akcesoria: str. 158, skrzydła drzwiowe: str. 170-178.



## OLIMP 10 - biała mat

Dekor DRE-Cell	biały (struktura)	biała mat	sosna biała	wiąz syberyjski	dąb piaskowy	dąb bielony ryfla	buk**	olcha**	dąb złoty ryfla	orzech	orzech karmelowy	orzech ciemny ryfla	dąb szary ryfla***	wiąz tabac
	wiąz antracyt	wenge ciemne	dąb vintage	srebrna	siwy struktura	czarny struktura	dąb toffi***	kasztan marrone struktura	dąb evoke	jasna szara mat				
Dekor 3D	wiąz	orzech amerykański	heban	dąb polski 3D	dąb grand									
Laminat CPL	biały	biały mleczny	popiel	szary ciemny	beton 2	dąb gray	dąb walijski	akacja	orzech celini	orzech	miodowy dąb	kasztan	orzech palony	

\*\* dekor dostępny do wyczerpania zapasów  
 \*\*\* dekor tylko w ustawieniu poziomym

### dekor DRE-Cell, laminat CPL gr. 0,15-0,20 mm lub dekor 3D

MODEL	EI30				EI60			
	szerokość „80” - „90”		szerokość „100” - „110”		szerokość „80” - „90”		szerokość „100” - „110”	
	netto	brutto	netto	brutto	netto	brutto	netto	brutto
OLIMP 10	1 039 zł	1 277,97 zł	1 333 zł	1 639,59 zł	1 297 zł	1 595,31 zł	1 802 zł	2 216,46 zł
OLIMP 20	1 928 zł	2 371,44 zł	2 389 zł	2 938,47 zł	2 243 zł	2 758,89 zł	2 905 zł	3 573,15 zł
OLIMP 30	2 348 zł	2 888,04 zł	2 925 zł	3 597,75 zł	2 873 zł	3 533,79 zł	3 651 zł	4 490,73 zł
OLIMP 40	2 243 zł	2 758,89 zł	2 547 zł	3 132,81 zł	2 768 zł	3 404,64 zł	3 284 zł	4 039,32 zł



### W STANDARDZIE

- » wypełnienie płyta wiórowa Halspan 44 mm w EI30 lub 54 mm w EI60 z doklejonymi po obwodzie listwami z klejonki iglastej
- » krawędź prosta, ramka przyszybowa zaokrąglona **rys. 1**
- » szyba ognioodporna przezroczysta (zmienna szerokość zależna od rozmiaru skrzydła)
- » uszczelki pęczniące – dymoszczelne
- » 3 zawiasy
- » zamek na wkładkę patentową
- » próg opadający

rys. 1



Wskaźnik izolacyjności akustycznej drzwi jednoskrzydłowych  $R_w = 32$  dB  
Wskaźnik izolacyjności akustycznej drzwi dwuskrzydłowych  $R_w = 27$  dB



kratka wentylacyjna p.poż.

### OPCJE ZA DOPŁATĄ

» wizjer	60 zł	73,80 zł
» samozamykacz DORMA	208 zł	255,84 zł
» samozamykacz GEZE	252 zł	309,96 zł
» kratka wentylacyjna p.poż.	876 zł	1077,48 zł
» dopłata do skrzydła biernego	217 zł	266,91 zł

### ZASTOSOWANIE

Drzwi przeciwpożarowe mają zastosowanie jako drzwi wewnętrzne wejściowe w budownictwie mieszkaniowym, użyteczności publicznej oraz budynkach zamieszkania zbiorowego.

W celu spełnienia warunków Krajowej Oceny Technicznej do drzwi o odporności ogniowej EI 30 i EI60 - należy zastosować samozamykacz.

Drzwi sprzedawane są wyłącznie w komplecie z ościeżnicą metalową przeciwpożarową



SAMOZAMYKACZ DORMA



SAMOZAMYKACZ GEZE

**UWAGA:** W skrzydłach EI30 występują 3 zawiasy trójdzielne, natomiast w skrzydłach EI60 od szerokości „100” występują 3 zawiasy VX7939.



OLIMP 10



OLIMP 20



OLIMP 30



OLIMP 40

# OŚCIEŻNICA STALOWA P.POŻ.

## KONSTRUKCJA

Ościeżnica metalowa wykonana z blachy ze stali węglowej konstrukcyjnej o grubości co najmniej 1,5 mm, konstrukcja spawana, malowana proszkowo na kolor brąz lub biały.

## ZASTOSOWANIE

Ościeżnica ma zastosowanie do drzwi wewnętrznych wejściowych przeciwpożarowych OLIMP EI60.

## W STANDARDZIE

- » 3 zawiasy
- » uszczelka o podwyższonych właściwościach ogniochronnych

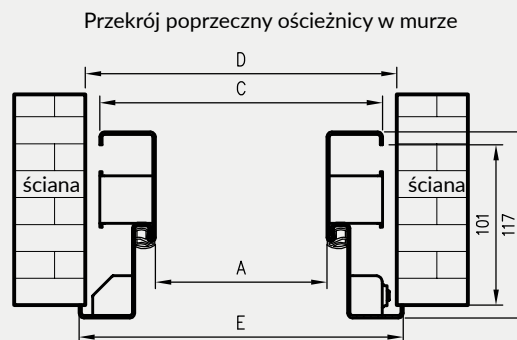
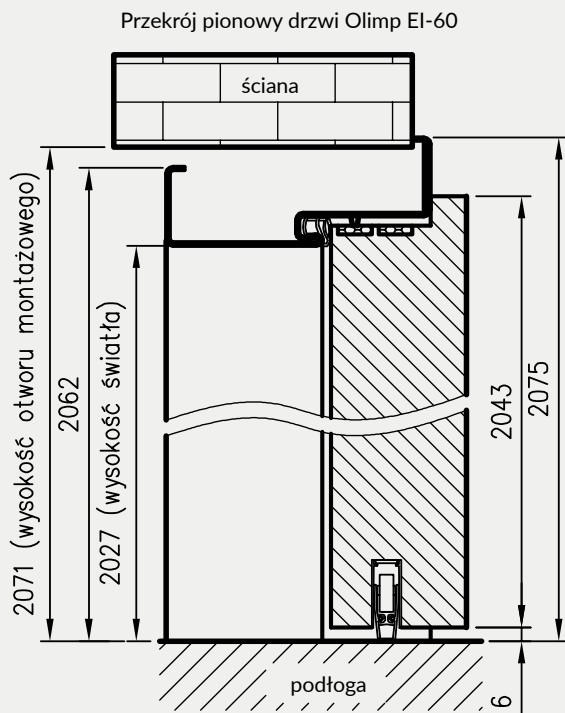

D - szerokość otworu montażowego

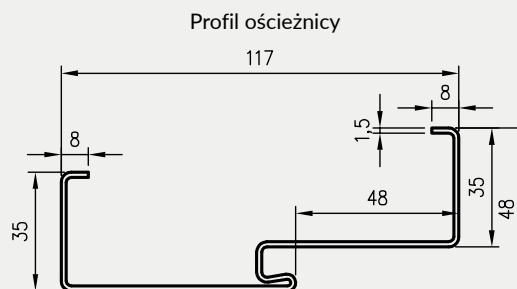

Wymiary OSPP EI60 dla drzwi jednoskrzydłowych

	A	C	D	E
„80”	801	871	889	897
„90”	901	971	989	997
„90E”	926	996	1014	1022
„100”	1001	1071	1089	1097
„110”	1101	1171	1189	1197



Zawias trójdzielny

Zawias SIMONSWERK VX 7939/160 (do drzwi o szerokości „100” i „110”)

Wymiary OSPP EI60 dla drzwi dwuskrzydłowych

	A	C	D	E
„160”	1636	1706	1724	1732
„170”	1736	1806	1824	1832
„180”=„90”+„90”	1836	1906	1924	1932
„200”=„100”+„100”	2036	2106	2124	2132
„210”	2136	2206	2224	2232
„220”	2236	2306	2324	2332

## CENY OŚCIEŻNIC OSPP EI60

szerokość drzwi		
„80” - „90”, „90E”	482 zł netto	592,86 zł brutto
„100” - „110”	749 zł netto	921,27 zł brutto
„160” - „180”	828 zł netto	1018,44 zł brutto
„200”	1270 zł netto	1562,10 zł brutto
„210” - „220”	1480 zł netto	1820,40 zł brutto



GALLA 1  
przezroczysta



GALLA 1  
decormat



GALLA 1  
decormat brąz



GALLA 1  
decormat grafit



GALLA 2  
szkło piaskowane  
paski przezroczyste



GALLA 3  
szkło piaskowane  
paski przezroczyste



GALLA 10  
szyba decormat  
wzór sitodruk



GALLA 10  
szyba przezroczysta  
wzór sitodruk



GALLA 11  
szyba decormat  
wzór sitodruk



GALLA 11  
szyba przezroczysta  
wzór sitodruk



GALLA 12  
szyba decormat  
wzór sitodruk



GALLA 13  
szyba decormat  
wzór sitodruk

Skrzydła w postaci tafli szklanej ze szkła hartowanego o gr. 8 mm.

#### OPCJE ZA DOPŁATĄ

» podcięcie wentylacyjne w drzwiach rozwiernych 53 zł | 65,19 zł  
(w „80” i „90” spełnia wymogi wentylacyjności)

MODEL	szerokość „60”, „70”, „80”		szerokość „90”	
GALLA 1 decormat, przezroczysta	613 zł netto	753,99 zł brutto	676 zł netto	831,48 zł brutto
GALLA 1 decormat brąz, grafit	708 zł netto	870,84 zł brutto	771 zł netto	948,33 zł brutto
GALLA 2-3	613 zł netto	753,99 zł brutto	676 zł netto	831,48 zł brutto
GALLA 10-13	702 zł netto	863,46 zł brutto	776 zł netto	954,48 zł brutto

UWAGA: ceny dotyczą drzwi rozwiernych i przesuwnych.

# OKUCIA DRZWI SZKLANYCH

ROZWIERNYCH

rys. 1. drzwi prawe / blokada na zewnątrz

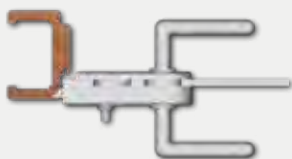

rys. 2. drzwi lewe / blokada na zewnątrz

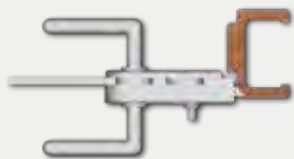

rys. 3. drzwi prawe / blokada wewnątrz

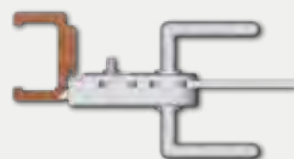

rys. 4. drzwi lewe / blokada wewnątrz

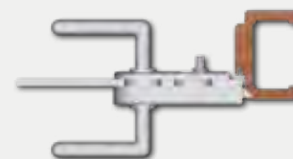

zamki firmy Geze - wybrać zamek wc prawy zew.  
pozostałe zamki - wybrać zamek lewy\*

zamki firmy Geze - wybrać zamek wc lewy zew.  
pozostałe zamki - wybrać zamek lewy\*

zamki firmy Geze - wybrać zamek wc prawy wew.  
pozostałe zamki - wybrać zamek prawy\*

zamki firmy Geze - wybrać zamek wc lewy wew.  
pozostałe zamki - wybrać zamek prawy\*

\* W zamkach wc, z wyłączeniem zamków firmy Geze, określenie „lewy”, „prawy” odnosi się do ułożenia blokady wc: określenie „zamek lewy” oznacza, że blokada będzie po zewnętrznej stronie drzwi, natomiast w „zamku prawym” - blokada łazienkowa będzie po wewnętrznej stronie drzwi.

## OKUCIA



zamek GEZE



zamek GEZE łazienkowy\*\*\*



zamek GEZE na klucz zwykły



zamek GEZE na wkładkę\*\*



zawias GEZE



zamek stal



zamek stal łazienkowy\*\*\*



zamek stal na klucz zwykły



zamek stal na wkładkę\*\*



zawias stal



zamek czarny



zamek czarny łazienkowy\*\*\*



zamek czarny na klucz zwykły



zamek czarny na wkładkę\*\*



zawias czarny

Cennik okuć	stal nierdzewna		srebrna Anoda GEZE		czarny DORMA	
	656 zł	806,88 zł	644 zł	792,12 zł	850 zł	1045,50 zł
zamek oszczędnościowy + klamka + zawiasy + nasadki	656 zł	806,88 zł	644 zł	792,12 zł	850 zł	1045,50 zł
zamek na klucz + klamka + zawiasy + nasadki	656 zł	806,88 zł	644 zł	792,12 zł	850 zł	1045,50 zł
zamek na wkładkę** + klamka + zawiasy + nasadki	656 zł	806,88 zł	644 zł	792,12 zł	850 zł	1045,50 zł
wkładka patentowa 21/26	66 zł	81,18 zł	66 zł	81,18 zł	66 zł	81,18 zł
zamek WC* + klamka + zawiasy + nasadki	753 zł	926,19 zł	841 zł	1034,43 zł	1025 zł	1260,75 zł

\*\* Wkładkę patentową 21/26 należy zakupić oddzielnie (patrz tabela powyżej)

\*\*\* zamek WC - dobór zamka WC patrz wyżej

$$\boxed{\text{cena kompletu}} = \boxed{\text{cena tafli szklanej}} + \boxed{\text{cena ościeżnicy}} + \boxed{\text{cena kpl. okuć}}$$



## WYMIARY SKRZYDEŁ I ROZMIESZCZENIE OKUCI

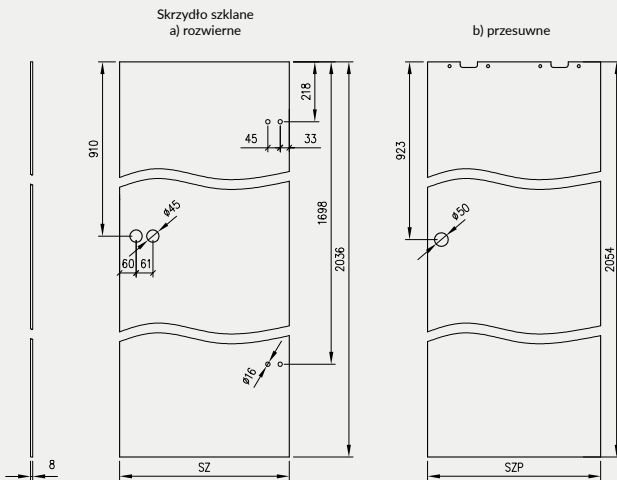

Skrzydło stanowi tafła szklana, z bezpiecznego, jednolitego lub klejonego, szkła hartowanego o grubości 8 mm, w której znajdują się otwory pozwalające na zamocowanie:

- » zawiasów i zamka w drzwiach rozwiernych
- » uchwyty muszcelkowe oraz górnych uchwyty montażowych w drzwiach przesuwnych

## ZASTOSOWANIE

Drzwi szklane mają zastosowanie jako drzwi wewnętrzne w budynkach mieszkalnych jedno i wielorodzinnych, budynkach zamieszkania zbiorowego oraz budynkach użyteczności publicznej.

## STRONY SKRZYDEŁ SZKLANYCH

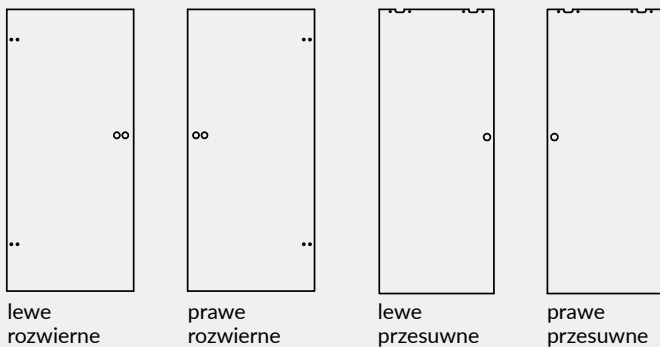

Drzwi Galla posiadają różniące się od siebie strony tafli (nie dotyczy Galla 1 przezroczysta).

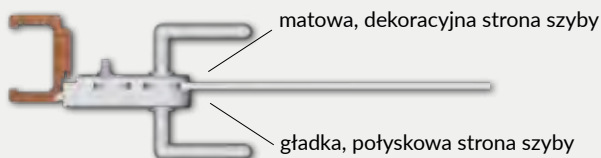

## DOBÓR ZAMKÓW DO DRZWI SZKLANYCH

Ze względu na stronę drzwi (lewe / prawe):

- zamki firmy Geze w wersji WC są skonfigurowane, do drzwi lewych należy zamówić zamek lewy, do drzwi prawych należy zamówić zamek prawy
- zamki pozostałych firm są uniwersalne (można je skonfigurować na lewy lub prawy).

W przypadku drzwi z zamkiem łazienkowym należy wybrać jedną z poniższych kombinacji (różniących się stroną drzwi i/lub rozmieszczeniem blokady wc) odzwierciedlającą sytuację w miejscu montażu:

## SZEROKOŚĆ SKRZYDEŁ

Symbol wym. drzwi	SZ	SZP
„60”	617	630
„70”	717	730
„80”	817	830
„90”	917	930

SZ – szerokość skrzydła szklanego rozwiernego

SZP – szerokość skrzydła szklanego przesuwne

## WYSOKOŚĆ SKRZYDEŁ

2036 mm – wysokość skrzydeł szklanych rozwiernych

2054 mm – wysokość skrzydeł szklanych przesuwnych

**UWAGA:** Nie można skracać skrzydeł szklanych.

## SZCZELINY PROGOWE

Standardowa wysokość szczeliny pomiędzy skrzydłem a gotową podłogą wynosi 8 mm.

## UWAGI DOTYCZĄCE ZAWIASÓW

Ościeżnice do skrzydeł szklanych rozwiernych powinny posiadać 2 zawiasy czopowe  $\varnothing 15$  mm.

Zapewnienie powierzchni wentylacyjnej w drzwiach szklanych rozwiernych

Symbol wym. drzwi	drzwi rozwiernie z podcięciem wentylacyjnym	
	powierzchnia wentylacyjna podcięcia i prześwitu 8 mm [m <sup>2</sup> ]	wymagany prześwit dla spełnienia wymogu wentylacyjności [w mm]
„90”	0,027	2
„80”	0,024	5,5
„70”	0,021	10*
„60”	0,017	16*

\* - drzwi „60” i „70” nie spełniają wymogów wentylacyjności.

Podcięcia wentylacyjne (tylko drzwi rozwiernie)

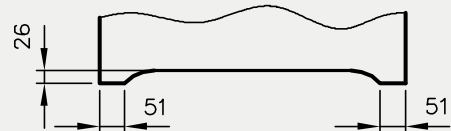

Zastosowanie podcięcia wentylacyjnego w drzwiach szklanych rozwiernych o szerokości „80”-„90” oraz standardowego prześwitu (8 mm) zapewni spełnienie wymogu wentylacyjności - 0,022 m<sup>2</sup> całkowitej powierzchni wentylacyjnej.

# OŚCIEŻNICE PROSTE

PRZYLGOWE

## KONSTRUKCJA

Ościeznica prosta wykonana jest z wysokogatunkowej płyty MDF i oklejona jest ekologiczną, drewnopodobną folią dekoracyjną DRE-Cell, folią 3D, laminatem CPL 0,15 - 0,2 mm, folią Finish lub malowane.

Ościeznica posiada stałą szerokość 100 mm.

## ZASTOSOWANIE

Ościeznica prosta ma zastosowanie do drzwi:

- » wejściowych ENTER (wyposażona w 3 zawiasy  $\varnothing$  13,5 mm i dodatkowy zaczep górny)
- » wejściowych SOLID (wyposażona w 3 zawiasy  $\varnothing$  13,5 mm i 4 zaczepy pod zapadkę i zasuwki zamka listwowego)
- » szklanych „OPC” wyposażone w 2 zawiasy  $\varnothing$  15 mm, specjalny zaczep i uszczelkę)
- » pozostałych drzwi przylgowych (z zastosowaniem 2 lub 3 zawiasów  $\varnothing$  13,5 mm, 3 zawiasy do drzwi ramowych oraz płytowych o szerokości „90” i szerszych)

Do ościeżnicy prostej i prostej SOFT stosujemy opaski maskujące, a do ościeżnicy prostej SOFT natura kątowniki maskujące.

## ZAWARTOŚĆ KOMPLETU

Belka główna (element poziomy i dwa elementy pionowe), uszczelka drzwiowa, zestaw zawiasów, komplet elementów przeznaczonych do zmontowania ościeżnicy wg dołączonej instrukcji. Ościeżnice pakowane są w opakowania kartonowe.



profil OP

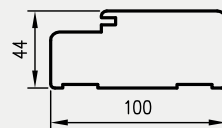

profil OP SOFT

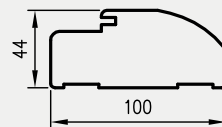

Przekrój pionowy OP do drzwi przylgowych

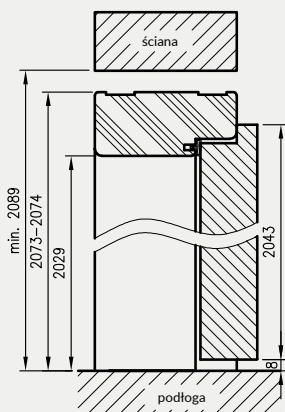

Przekrój pionowy OP do drzwi szklanych

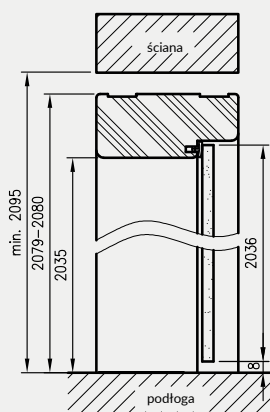

wymagana wysokość otworu w murze 2089 mm (2095 mm dla drzwi szklanych)

Przekrój poziomy OP

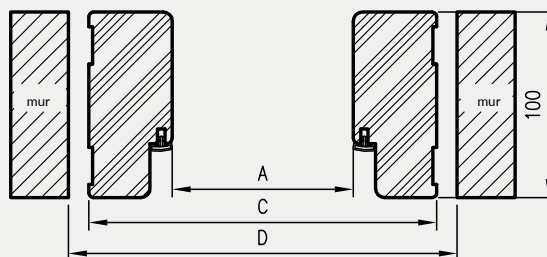

## CENY OŚCIEŻNIC PROSTYCH

grupa dekorów	model	netto	brutto
	prosta	140 zł	172,20 zł
	prosta SOFT	157 zł	193,11 zł
	prosta	157 zł	193,11 zł
	prosta SOFT	172 zł	211,56 zł
	prosta	180 zł	221,40 zł
	prosta SOFT	197 zł	242,31 zł
	prosta	306 zł	376,38 zł
	prosta SOFT	328 zł	403,44 zł

do drzwi jednoskrzydłowych \*

	A	C**	D
„60”	600	688	712
„70”	700	788	812
„80”	800	888	912
„90”	900	988	1012
„90E”	904	992	1016
„100”	1000	1088	1112
„110”	1100	1188	1212

\* ościeżnice do drzwi szklanych szerokość „60”-„90”  
D - wymagana szerokość otworu w murze

do drzwi przylgowych dwuskrzydłowych

	A	C**	D
„100d”	1035	1123	1147
„110d”	1135	1223	1247
„120”	1235	1323	1347
„130”	1335	1423	1447
„140”	1435	1523	1547
„150”	1535	1623	1647
„160”	1635	1723	1747
„170”	1735	1823	1847
„180”	1835	1923	1947
„190”	1935	2023	2047
„200”	2035	2123	2147

## OPCJE ZA DOPŁATĄ

- » ościeznica ENTER (z zaczepem zasuwkowym) 21 zł netto | 25,83 zł brutto
- » ościeznica SOLID 42 zł netto | 51,66 zł brutto
- » ościeznica do drzwi dwuskrzydłowych: +30%

# OŚCIEŻNICE PROSTE

BEZPRZYLGOWE

## KONSTRUKCJA

Ościeżnica prosta bezprzylgowa wykonana jest z wysokogatunkowej płyty MDF i oklejona jest ekologiczną, drewnopodobną folią dekoracyjną DRE-Cell, folią 3D, laminatem CPL 0,15 - 0,2 mm lub malowane.

Ościeżnica posiada stałą szerokość 100 mm.

## ZASTOSOWANIE

Ościeżnica prosta bezprzylgowa ma zastosowanie do wszystkich kolekcji DRE w wersji bezprzylgowej rozwiernej.

## ZAWARTOŚĆ KOMPLETU

Belka główna (element poziomy i dwa pionowe), uszczelka drzwiowa, zestaw zawiasów, komplet elementów przeznaczonych do zmontowania ościeżnicy wg dołączonej instrukcji. Ościeżnice pakowane są w opakowania kartonowe.

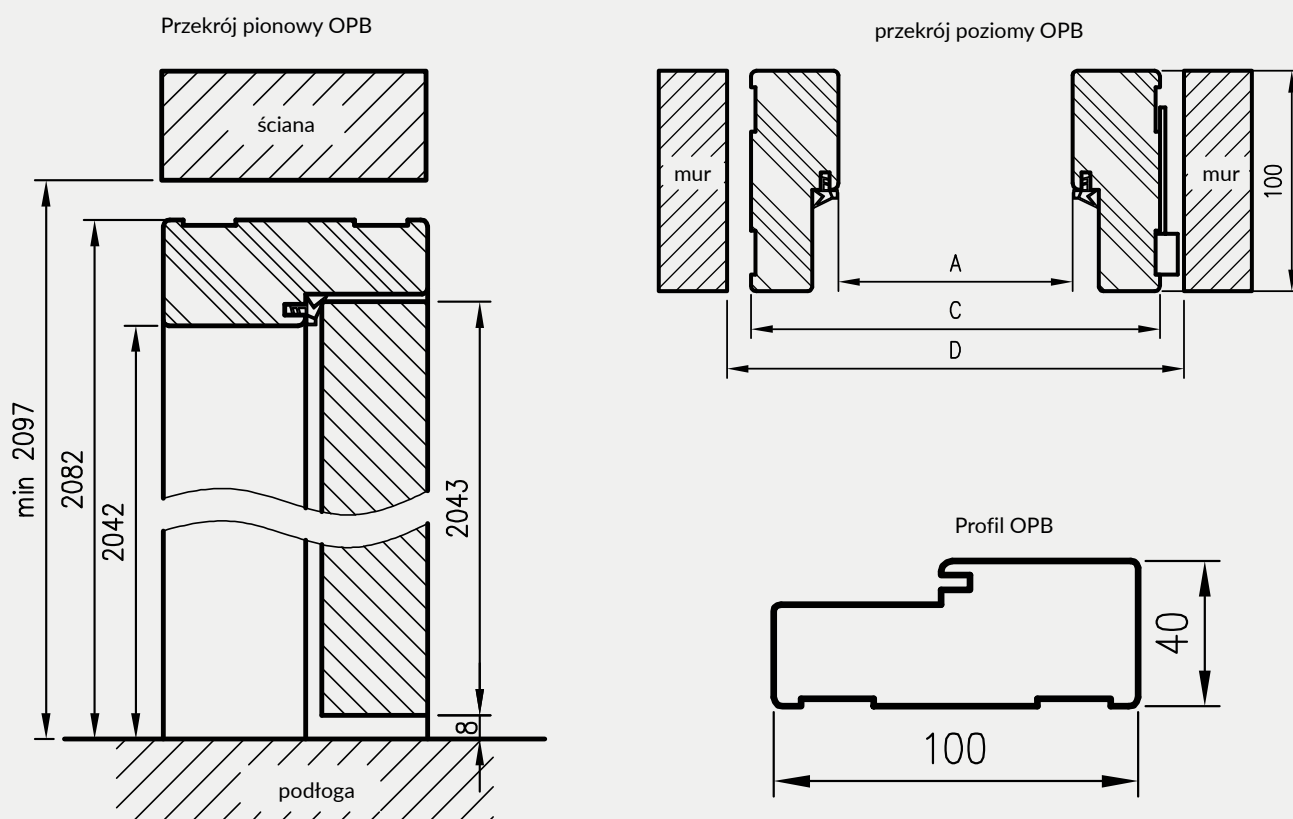

wymagana wysokość otworu w murze 2097 mm

D - wymagana szerokość otworu w murze

do drzwi jednoskrzydłowych

	A	C	D
„60”	627	707	730
„70”	727	807	830
„80”	827	907	930
„90”	927	1007	1030
„100”	1027	1107	1130

do drzwi dwuskrzydłowych

	A	C	D
„120”	1274	1354	1380
„130”	1374	1454	1480
„140”	1474	1554	1580
„150”	1574	1654	1680
„160”	1674	1754	1780
„170”	1774	1854	1880
„180”	1874	1954	1980

## CENYOŚCIEŻNICPROSTYCHBEZPRZYLGOWYCH

grupa dekorów	netto	brutto
3D 3D  CELL CELL	456 zł	560,88 zł
CPL	521 zł	640,83 zł
MALOWANE MALOWANE	713 zł	876,99 zł

Ceny zawierają 2 zawiasy z płytkami mocującymi.

Cena ościeżnicy do drzwi dwuskrzydłowych: +50% (w przypadku użycia 3 zawiasów dopłata dodatkowa

» Dopłata za trzeci zawias Estetic 80

186 zł | 228,78 zł)

93 zł | 114,39 zł

# OŚCIEŻNICE REGULOWANE

Z KĄTOWNIKIEM T80 LUB T63

## KONSTRUKCJA

Ościeżnica regulowana z kątownikiem T80 lub T63 wyposażona jest w kątowniki z małymi promieniami zaokrąglenia profilu poprzecznego. Wykonana jest z wysokogatunkowej płyty drewnopochodnej. Od strony ekspozycyjnej pokryta jest w całości drewnopodobną folią dekoracyjną DRE-Cell Decor, folią 3D, laminatem CPL gr. 0,15 - 0,2 mm lub jest malowana \*\*. Jej konstrukcja pozwala na zastosowanie do ścian o grubości od 75 - 320 mm.

\*\* Dla zapewnienia wysokiej jakości ościeżnic malowanych, przed lakierowaniem są one oklejone specjalnym materiałem stanowiącym jednolity podkład.

## ZASTOSOWANIE

Ościeżnica regulowana ma zastosowanie do:  
 » drzwi wewnętrzno-lokalowych - przylgowych oraz do drzwi szklanych (ORC)  
 » drzwi wejściowych ENTER (zawiera 3 zawiasy  $\varnothing$  13, 5 mm, dodatkowy zaczep - dopłata 21 zł netto)

## ZAWARTOŚĆ KOMPLETU

Belka główna (element poziomy i dwa pionowe wraz z elementami maskującymi), uszczelka drzwiowa, zestaw zawiasów, komplet elementów przeznaczonych do zmontowania ościeżnicy wg dołączonej instrukcji. Ościeżnice pakowane są w opakowania kartonowe. Wszystkie ościeżnice do kolekcji drzwi ramowych oraz ościeżnice 90 i szersze powinny być wyposażone w 3 zawiasy. Ościeżnice do drzwi szklanych wyposażone są w 2 zawiasy  $\varnothing$  15 mm, specjalny zaczep i uszczelkę.

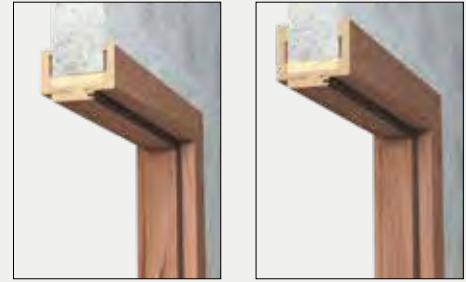

Przekrój OR/ORC z ką. T63

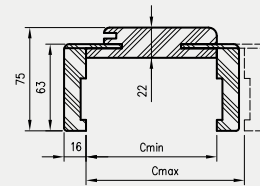

Przekrój OR/ORC z ką. T80

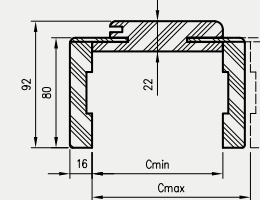

Przekrój poziomy OR/ORC

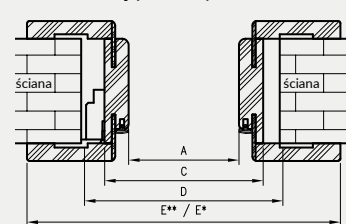

D - wymagana szerokość otworu w murze

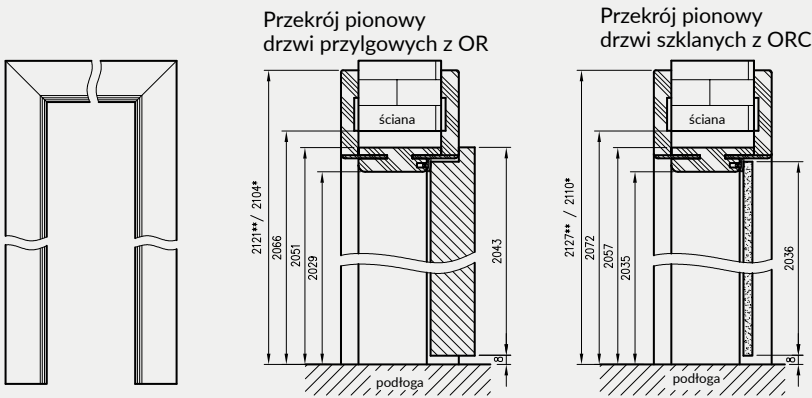

wymagana wysokość otworu w murze 2066 mm (2072 mm dla drzwi szklanych)

## CENY OŚCIEŻNIC REGULOWANYCH Z KĄTOWNIKIEM T80 I T63

Grubość muru									
	Cmin	Cmax	netto	brutto	netto	brutto	netto	brutto	
75	95	304 zł	373,92 zł	308 zł	378,84 zł	451 zł	554,73 zł		
95	115	314 zł	386,22 zł	323 zł	397,29 zł	469 zł	576,87 zł		
120	140	326 zł	400,98 zł	334 zł	410,82 zł	487 zł	599,01 zł		
140	160	340 zł	418,20 zł	348 zł	428,04 zł	502 zł	617,46 zł		
160	180	350 zł	430,50 zł	356 zł	437,88 zł	518 zł	637,14 zł		
180	200	363 zł	446,49 zł	371 zł	456,33 zł	536 zł	659,28 zł		
200	220	374 zł	460,02 zł	384 zł	472,32 zł	553 zł	680,19 zł		
220	240	389 zł	478,47 zł	396 zł	487,08 zł	570 zł	701,10 zł		
240	260	398 zł	489,54 zł	407 zł	500,61 zł	585 zł	719,55 zł		
260	280	410 zł	504,30 zł	417 zł	512,91 zł	599 zł	736,77 zł		
280	300	422 zł	519,06 zł	433 zł	532,59 zł	618 zł	760,14 zł		
300	320	434 zł	533,82 zł	441 zł	542,43 zł	635 zł	781,05 zł		

Cena ościeżnicy do drzwi dwuskrzydłowych: +30%

do drzwi jednoskrzydłowych

	A	C	D	E**	E*
60	600	644	680	784	750
70	700	744	780	884	850
80	800	844	880	984	950
90	900	944	980	1084	1050
100	1000	1044	1080	1184	1150
110	1100	1144	1180	1284	1250

do drzwi dwuskrzydłowych

	A	C	D	E**	E*
100d	1035	1079	1115	1219	1185
110d	1135	1179	1215	1319	1285
120	1235	1279	1315	1419	1385
130	1335	1379	1415	1519	1485
140	1435	1479	1515	1619	1585
150	1535	1579	1615	1719	1685
160	1635	1679	1715	1819	1785
170	1735	1779	1815	1919	1885
180	1835	1879	1915	2019	1985
190	1935	1979	2015	2119	2085
200	2035	2079	2115	2219	2185

\* wymiar dotyczy ościeżnicy z kątownikiem T63

\*\* wymiar dotyczy ościeżnicy z kątownikiem T80



# OŚCIEŻNICE REGULOWANE

Z KĄTOWNIKIEM K63

## KONSTRUKCJA

Ościeżnica regulowana jest wykonana z wysokogatunkowej płyty drewnopochodnej. Od strony ekspozycyjnej pokryta jest w całości drewnopodobną folią dekoracyjną DRE-Cell Decor, folią 3D, folią Finish, malowane\*\* - w konfiguracji z kątownikiem K63. Jej konstrukcja pozwala na zastosowanie do ścian o grubości od 75 - 320 mm.

\*\* Dla zapewnienia wysokiej jakości ościeżnic malowanych, przed lakierowaniem są one oklejone specjalnym materiałem stanowiącym jednolity podkład.

## ZASTOSOWANIE

Ościeżnica regulowana ma zastosowanie do:

- » drzwi wewnątrzlokalowych przylgowych (do wszystkich kolekcji ramowych oraz płytowych o szerokości „90” i szerszych, ościeżnica powinna posiadać 3 zawiasy  $\varnothing$  13,5 mm).
- » drzwi wejściowych ENTER (zawiera 3 zawiasy  $\varnothing$  13, 5 mm, dodatkowy zaczep - dopłata 21 zł netto)
- » drzwi szklanych („ORC” wyposażone w 2 zawiasy  $\varnothing$  15 mm, specjalny zaczep i uszczelkę).

## ZAWARTOŚĆ KOMPLETU

Belka główna (element poziomy i dwa pionowe wraz z elementami maskującymi), uszczelka drzwiowa, zestaw zawiasów, komplet elementów przeznaczonych do zmontowania ościeżnicy wg dołączonej instrukcji. Ościeżnice pakowane są w opakowania kartonowe.

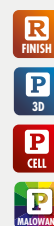

Przekrój OR/ORC z ką. K63

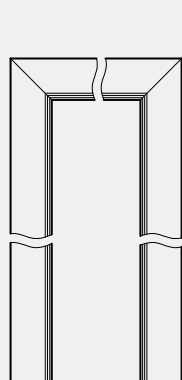
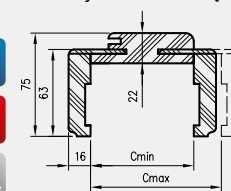

Przekrój pionowy drzwi przylgowych OR

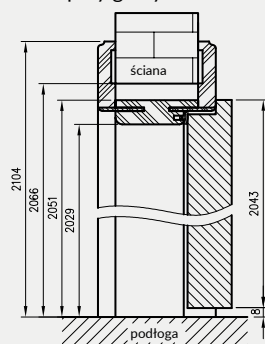

Przekrój pionowy drzwi szklanych ORC

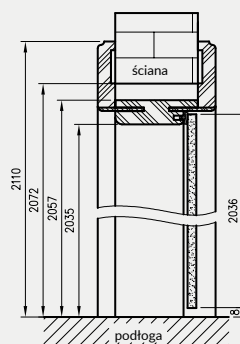

wymagana wysokość otworu w murze 2066 mm (2072 mm dla drzwi szklanych)

Przekrój poziomy OR/ORC

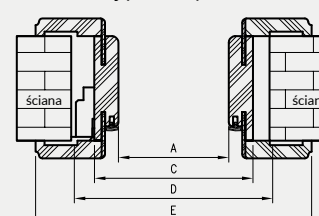

D - wymagana szerokość otworu w murze

## CENY OŚCIEŻNIC REGULOWANYCH Z KĄTOWNIKIEM K63

Grubość muru		OR Finish z ką. K63		OR/ORC Cell i 3D z ką. K63		OR/ORC malowane z ką. K63	
Cmin	Cmax	netto	brutto	netto	brutto	netto	brutto
75	95	231 zł	284,13 zł	282 zł	346,86 zł	429 zł	527,67 zł
95	115	242 zł	297,66 zł	293 zł	360,39 zł	444 zł	546,12 zł
120	140	251 zł	308,73 zł	306 zł	376,38 zł	461 zł	567,03 zł
140	160	258 zł	317,34 zł	317 zł	389,91 zł	480 zł	590,40 zł
160	180	266 zł	327,18 zł	330 zł	405,90 zł	496 zł	610,08 zł
180	200	277 zł	340,71 zł	342 zł	420,66 zł	512 zł	629,76 zł
200	220	285 zł	350,55 zł	355 zł	436,65 zł	531 zł	653,13 zł
220	240	294 zł	361,62 zł	366 zł	450,18 zł	545 zł	670,35 zł
240	260	305 zł	375,15 zł	375 zł	461,25 zł	560 zł	688,80 zł
260	280	312 zł	383,76 zł	390 zł	479,70 zł	579 zł	712,17 zł
280	300	321 zł	394,83 zł	401 zł	493,23 zł	595 zł	731,85 zł
300	320	331 zł	407,13 zł	413 zł	507,99 zł	612 zł	752,76 zł

Cena ościeżnicy do drzwi dwuskrzydłowych: +30%

do drzwi jednoskrzydłowych

	A	C	D	E
60	600	644	680	750
70	700	744	780	850
80	800	844	880	950
90	900	944	980	1050
100	1000	1044	1080	1150
110	1100	1144	1180	1250

do drzwi dwuskrzydłowych

	A	C	D	E
100d	1035	1079	1115	1185
110d	1135	1179	1215	1285
120	1235	1279	1315	1385
130	1335	1379	1415	1485
140	1435	1479	1515	1585
150	1535	1579	1615	1685
160	1635	1679	1715	1785
170	1735	1779	1815	1885
180	1835	1879	1915	1985
190	1935	1979	2015	2085
200	2035	2079	2115	2185

# OŚCIEŻNICE REGULOWANE

O ZMIENNYCH WYSOKOŚCIACH Z KĄTOWNIKIEM T80

W związku z zainteresowaniem Klientów drzwiami w wymiarach niestandardowych wprowadziliśmy do oferty kolekcje Modern, Plus oraz model skrzydła Standard 10 z ościeżnicą regulowaną z kątownikiem T80 w 3 dodatkowych wariantach wysokości.

## ZASTOSOWANIE

Ościeżnica regulowana o zmiennych wysokościach z kątownikiem T80 może być zastosowana do skrzydeł przylgowych Standard 10, Modern, Plus w trzech dodatkowych opcjach wysokości skrzydła: 1983 mm, 2110 mm i 2240 mm.

## ZAWARTOŚĆ KOMPLETU

Belka główna (element poziomy i dwa pionowe wraz z elementami maskującymi), uszczelka drzwiowa, zestaw zawiasów, komplet elementów przeznaczonych do zmontowania ościeżnicy wg dołączonej instrukcji. Ościeżnice pakowane są w opakowania kartonowe.

Wszystkie ościeżnice przylgowe w 3 dodatkowych opcjach wysokości powinny być wyposażone w 3 zawiasy.



Przekrój pionowy OR

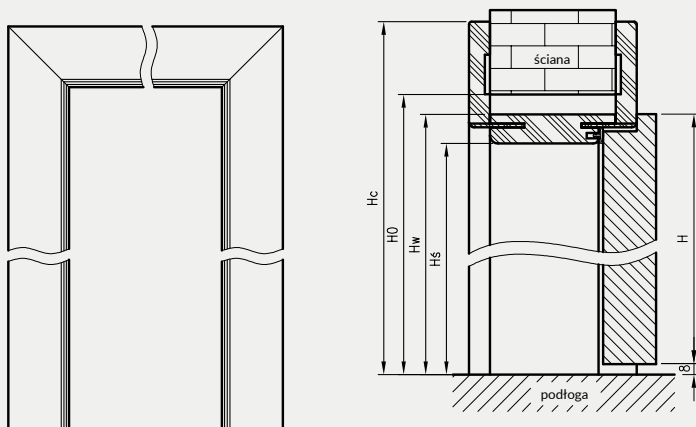

H	Hs	Hw	HO	Hc
1983	1969	1991	2006	2061
2110	2096	2118	2133	2188
2240	2226	2248	2263	2318

Przekrój OR z ką. T80

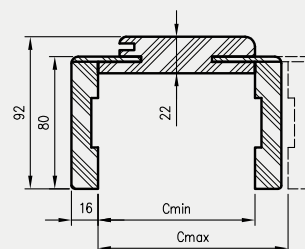

Przekrój poziomy OR

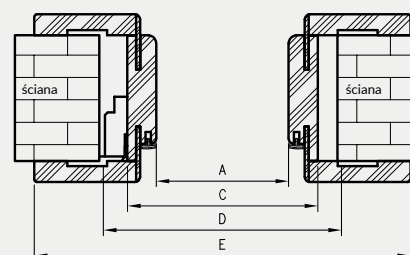

D - wymagana szerokość otworu w murze  
H - wysokość skrzydła  
HO - wymagana wysokość otworu w murze

## CENY OŚCIEŻNIC REGULOWANYCH O ZMIENNYCH WYSOKOŚCIACH Z KĄTOWNIKIEM T80

Grubość muru	P CELL				P CPL				
	Cmin	Cmax	wysokość skrzydła 1983 i 2043		wysokość skrzydła 2110 i 2240		wysokość skrzydła 1983 i 2043		wysokość skrzydła 2110 i 2240
netto			brutto	netto	brutto	netto	brutto	netto	brutto
75	95	304 zł	373,92 zł	363 zł	446,49 zł	308 zł	378,84 zł	367 zł	451,41 zł
95	115	314 zł	386,22 zł	376 zł	462,48 zł	323 zł	397,29 zł	384 zł	472,32 zł
120	140	326 zł	400,98 zł	392 zł	482,16 zł	334 zł	410,82 zł	397 zł	488,31 zł
140	160	340 zł	418,20 zł	408 zł	501,84 zł	348 zł	428,04 zł	412 zł	506,76 zł
160	180	350 zł	430,50 zł	419 zł	515,37 zł	356 zł	437,88 zł	426 zł	523,98 zł
180	200	363 zł	446,49 zł	437 zł	537,51 zł	371 zł	456,33 zł	440 zł	541,20 zł
200	220	374 zł	460,02 zł	451 zł	554,73 zł	384 zł	472,32 zł	457 zł	562,11 zł
220	240	389 zł	478,47 zł	464 zł	570,72 zł	396 zł	487,08 zł	470 zł	578,10 zł
240	260	398 zł	489,54 zł	478 zł	587,94 zł	407 zł	500,61 zł	485 zł	596,55 zł
260	280	410 zł	504,30 zł	492 zł	605,16 zł	417 zł	512,91 zł	498 zł	612,54 zł
280	300	422 zł	519,06 zł	507 zł	623,61 zł	433 zł	532,59 zł	514 zł	632,22 zł
300	320	434 zł	533,82 zł	520 zł	639,60 zł	441 zł	542,43 zł	527 zł	648,21 zł

do drzwi jednoskrzydłowych

	A	C	D	E
60	600	644	680	784
70	700	744	780	884
80	800	844	880	984
90	900	944	980	1084
100	1000	1044	1080	1184

do drzwi dwuskrzydłowych

	A	C	D	E
120	1235	1279	1315	1419
130	1335	1379	1415	1519
140	1435	1479	1515	1619
150	1535	1579	1615	1719
160	1635	1679	1715	1819
170	1735	1779	1815	1919
180	1835	1879	1915	2019
190	1935	1979	2015	2119
200	2035	2079	2115	2219

# OŚCIEŻNICE REGULOWANE

BEZPRZYLGOWE

## KONSTRUKCJA

Ościeżnica regulowana bezprzylgowa wykonana jest z wysokogatunkowej płyty drewnopochodnej. Od strony ekspozycyjnej pokryta jest w całości drewnopodobną folią dekoracyjną DRE-Cell Decor, folią 3D, laminatem CPL lub malowane\*\*. Jej konstrukcja przystosowana jest do grubości skrzydła 40 mm i pozwala na zastosowanie do ścian o grubości od 75 - 320 mm. W kolorze **biała mat, czarna mat, biały malowany akrylowy UV, sosna biała, dąb piaskowy, dąb polski 3D, biały lakierowany, czarny lakierowany, dekory z kolekcji LUX i WOOD** możliwy wybór kąta łączenia belek 90°.

\*\* Dla zapewnienia wysokiej jakości ościeżnic malowanych i lakierowanych, przed operacją lakierowania lub malowania są one oklejone specjalnym materiałem stanowiącym jednolity podkład.

## ZASTOSOWANIE

Ościeżnica regulowana bezprzylgowa ma zastosowanie do wszystkich kolekcji DRE w wersji bezprzylgowej rozwiernej.

## ZAWARTOŚĆ KOMPLETU

Belka główna (element poziomy i dwa pionowe) wraz z szerokim kątownikiem (80 mm) o małych promieniach zaokrąglenia przekroju poprzecznego (R2), uszczelka drzewiowa, zestaw zawiasów, komplet elementów przeznaczonych do zmontowania ościeżnicy wg dołączonej instrukcji. Ościeżnice pakowane są w opakowania kartonowe.

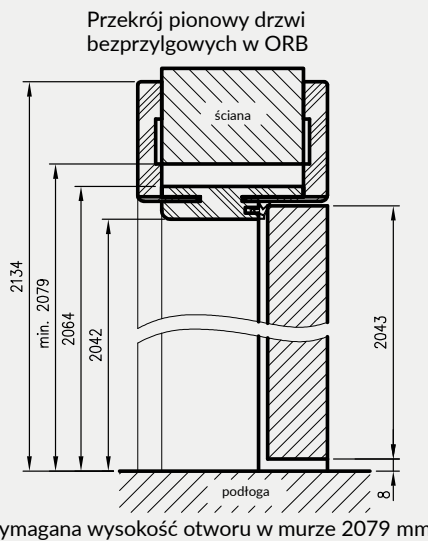
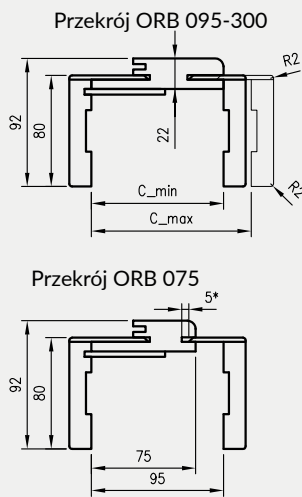

wymagana wysokość otworu w murze 2079 mm

do drzwi dwuskrzydłowych

	A	C	D	E
120	1274	1318	1378	1458
130	1374	1418	1478	1558
140	1474	1518	1578	1658
150	1574	1618	1678	1758
160	1674	1718	1778	1858
170	1774	1818	1878	1958
180	1874	1918	1978	2058

do drzwi jednoskrzydłowych

	A	C	D	E
60	627	671	711	811
70	727	771	811	911
80	827	871	911	1011
90	927	971	1011	1111
100	1027	1071	1111	1211

ORB łączenie pod kątem 45°

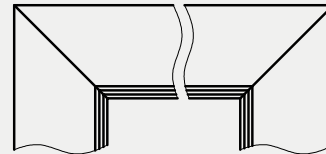

ORB łączenie pod kątem 90°\*\*

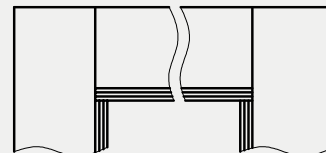

\*\* łączenie pod kątem 90° dostępne w kolorze biała mat, czarna mat, biały malowany akrylowy UV, sosna biała, dąb piaskowy, dąb polski 3D, biały lakier, czarny lakier i dekory z kolekcji LUX i WOOD

Przekrój poziomy ORB

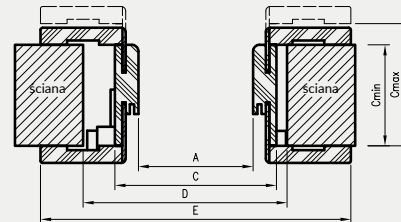

D - wymagana szerokość otworu w murze

\* Ościeżnica 075-095 ma odmienny przekrój, dla grubości muru 75-89 mm konieczne będzie samodzielne skrócenie pióra kątownika ruchomego.

## CENY OŚCIEŻNIC REGULOWANYCH BEZPRZYLGOWYCH

Cmin	Cmax	DRE-CELL		DRE-3D		DRE-CPL		KOLEKCJA GRAFI, CLARO, LUX, WOOD	
		netto	brutto	netto	brutto	netto	brutto	netto	brutto
75	95	586 zł	720,78 zł	790 zł	971,70 zł	599 zł	736,77 zł	879 zł	1 081,17 zł
95	115	597 zł	734,31 zł	806 zł	991,38 zł	612 zł	752,76 zł	896 zł	1 102,08 zł
120	140	605 zł	744,15 zł	822 zł	1 011,06 zł	622 zł	765,06 zł	913 zł	1 122,99 zł
140	160	617 zł	758,91 zł	837 zł	1 029,51 zł	634 zł	779,82 zł	930 zł	1 143,90 zł
160	180	626 zł	769,98 zł	852 zł	1 047,96 zł	644 zł	792,12 zł	947 zł	1 164,81 zł
180	200	638 zł	784,74 zł	866 zł	1 065,18 zł	656 zł	806,88 zł	963 zł	1 184,49 zł
200	220	647 zł	795,81 zł	882 zł	1 084,86 zł	667 zł	820,41 zł	980 zł	1 205,40 zł
220	240	657 zł	808,11 zł	897 zł	1 103,31 zł	677 zł	832,71 zł	997 zł	1 226,31 zł
240	260	667 zł	820,41 zł	911 zł	1 120,53 zł	687 zł	845,01 zł	1 014 zł	1 247,22 zł
260	280	677 zł	832,71 zł	924 zł	1 136,52 zł	697 zł	857,31 zł	1 031 zł	1 268,13 zł
280	300	687 zł	845,01 zł	939 zł	1 154,97 zł	709 zł	872,07 zł	1 046 zł	1 286,58 zł
300	320	697 zł	857,31 zł	956 zł	1 175,88 zł	717 zł	881,91 zł	1 063 zł	1 307,49 zł

Ceny zawierają 2 zawiasy z płytkami mocującymi.

Cena ościeżnicy do drzwi dwuskrzydłowych: +50% (w przypadku użycia 3 zawiasów dopłata dodatkowa 186 zł | 228,78 zł)

» Dopłata za trzeci zawias Estetic 80 93 zł | 114,39 zł

» Dopłata za kąt łączenia 90° w kolorze biała mat, czarna mat, biały lakier akrylowy UV, sosna biała, dąb piaskowy, dąb polski 3D, biały lakier, czarny lakier i dekory z kolekcji LUX i WOOD 31 zł | 38,13 zł

# OŚCIEŻNICE REGULOWANE

## BEZPRZYLGOWE O ZMIENNYCH WYSOKOŚCIACH

W związku z zainteresowaniem Klientów drzwiami bezprzylgowymi w wymiarach niestandardowych wprowadziliśmy do oferty kolekcje Modern, Plus oraz model skrzydła Standard 10 z ościeżnicą regulowaną bezprzylgową w 3 dodatkowych wariantach wysokości. Konstrukcja ościeżnicy jest taka sama jak ościeżnicy regulowanej bezprzylgowej (różnią się tylko wysokością).

### ZASTOSOWANIE

Ościeżnica regulowana bezprzylgowa o zmiennych wysokościach może być zastosowana do skrzydeł bezprzylgowych Standard 10, Modern, Plus w trzech dodatkowych opcjach wysokości skrzydła: 1983 mm, 2110 mm i 2240 mm.

### ZAWARTOŚĆ KOMPLETU

Belka główna (element poziomy i dwa pionowe wraz z elementami maskującymi), uszczelka drzwiowa, zestaw zawiasów, komplet elementów przeznaczonych do zmontowania ościeżnicy wg dołączonej instrukcji.

Ościeżnice pakowane są w opakowania kartonowe.

Wszystkie ościeżnice w 3 dodatkowych opcjach wysokości mogą być wyposażone w 2 lub 3 zawiasy.

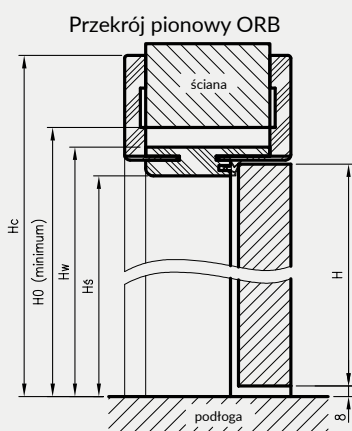
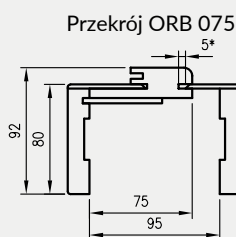
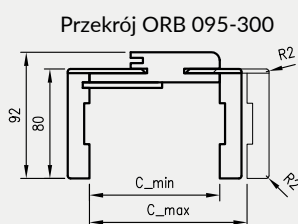

H	Hs	Hw	H0	Hc
1983	1982	2004	2019	2074
2110	2109	2131	2146	2201
2240	2239	2261	2276	2331

H0 - wymagana wysokość otworu w murze

### Przekrój poziomy ORB

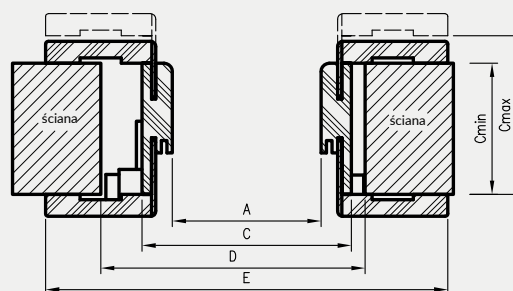

\* **UWAGA:** ościeżnica 075-095 ma odmienny przekrój, dla grubości muru 75-89 mm konieczne będzie samodzielne skrócenie pióra kątownika ruchomego

### CENY OŚCIEŻNIC REGULOWANYCH BEZPRZYLGOWYCH O ZMIENNYCH WYSOKOŚCIACH

Grubość muru		P GBL				P GL			
		wysokość skrzydła 1983 i 2043		wysokość skrzydła 2110 i 2240		wysokość skrzydła 1983 i 2043		wysokość skrzydła 2110 i 2240	
Cmin	Cmax	netto	brutto	netto	brutto	netto	brutto	netto	brutto
75	95	586 zł	720,78 zł	640 zł	787,20 zł	599 zł	736,77 zł	652 zł	801,96 zł
95	115	597 zł	734,31 zł	653 zł	803,19 zł	612 zł	752,76 zł	667 zł	820,41 zł
120	140	605 zł	744,15 zł	664 zł	816,72 zł	622 zł	765,06 zł	678 zł	833,94 zł
140	160	617 zł	758,91 zł	677 zł	832,71 zł	634 zł	779,82 zł	693 zł	852,39 zł
160	180	626 zł	769,98 zł	688 zł	846,24 zł	644 zł	792,12 zł	706 zł	868,38 zł
180	200	638 zł	784,74 zł	702 zł	863,46 zł	656 zł	806,88 zł	718 zł	883,14 zł
200	220	647 zł	795,81 zł	714 zł	878,22 zł	667 zł	820,41 zł	734 zł	902,82 zł
220	240	657 zł	808,11 zł	725 zł	891,75 zł	677 zł	832,71 zł	743 zł	913,89 zł
240	260	667 zł	820,41 zł	738 zł	907,74 zł	687 zł	845,01 zł	757 zł	931,11 zł
260	280	677 zł	832,71 zł	749 zł	921,27 zł	697 zł	857,31 zł	769 zł	945,87 zł
280	300	687 zł	845,01 zł	763 zł	938,49 zł	709 zł	872,07 zł	783 zł	963,09 zł
300	320	697 zł	857,31 zł	772 zł	949,56 zł	717 zł	881,91 zł	794 zł	976,62 zł

### do drzwi jednoskrzydłowych

	A	C	D	E
60	627	671	711	811
70	727	771	811	911
80	827	871	911	1011
90	927	971	1011	1111
100	1027	1071	1111	1211

### do drzwi dwuskrzydłowych

	A	C	D	E
120	1274	1318	1378	1458
130	1374	1418	1478	1558
140	1474	1518	1578	1658
150	1574	1618	1678	1758
160	1674	1718	1778	1858
170	1774	1818	1878	1958
180	1874	1918	1978	2058

D - wymagana szerokość otworu w murze

Ceny zawierają 2 zawiasy z płytkami mocującymi.

Cena ościeżnicy do drzwi dwuskrzydłowych: +50% (w przypadku użycia 3 zawiasów dopłata dodatkowa

» Dopłata za trzeci zawias Estetic 80

186 zł | 228,78 zł

93 zł | 114,39 zł



# OŚCIEŻNICE REGULOWANE

DO DRZWI Z ODWRÓCONĄ PRZYLGĄ

## KONSTRUKCJA

Ościeżnica regulowana z odwróconą przylgą wykonana jest z wysokogatunkowej płyty drewnopochodnej. Od strony ekspozycyjnej malowana najwyższej jakości lakierami akrylowymi UV. Dla zapewnienia wysokiej jakości ościeżnic malowanych, przed lakierowaniem są one oklejone specjalnym materiałem stanowiącym jednolity podkład. Jej konstrukcja przystosowana jest do grubości skrzydła 40 mm i pozwala na zastosowanie do ścian o grubości od 90 - 290 mm.

## ZASTOSOWANIE

Ościeżnica ma zastosowanie do drzwi z odwróconą przylgą, z kolekcji: Uni, Binito, Fargo.

## ZAWARTOŚĆ KOMPLETU

Belka główna (element poziomy i dwa pionowe), kątownik T80 (poziomy i dwa pionowe), uszczelka drzwiowa, zestaw dwóch zawiasów TECTUS 240 3D, zaczep zamka magnetycznego, komplet elementów przeznaczonych do zmontowania ościeżnicy wg dotychczasowej instrukcji. Ościeżnice pakowane są w opakowania kartonowe.



Profil ościeżnicy

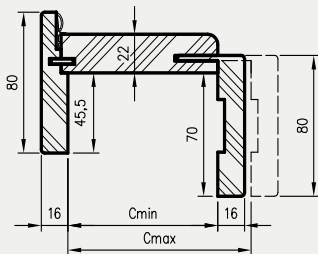

Przekrój pionowy ORO

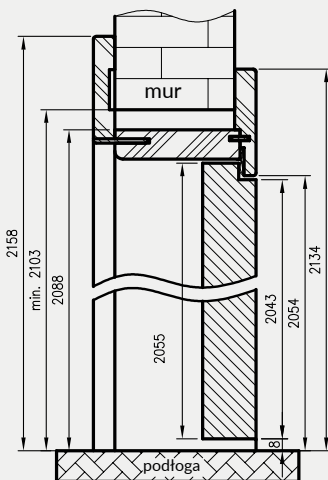

Wymagana wysokość otworu w murze = 2103 mm

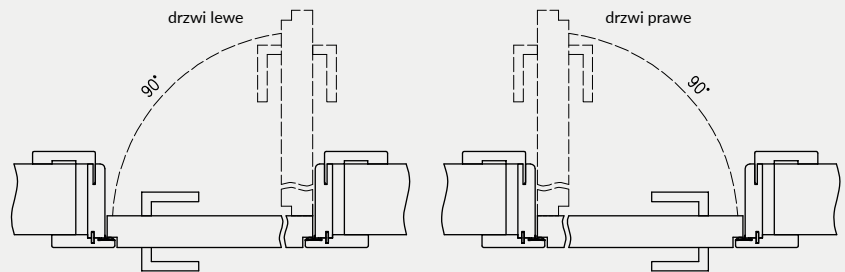

Przekrój poziomy ORO

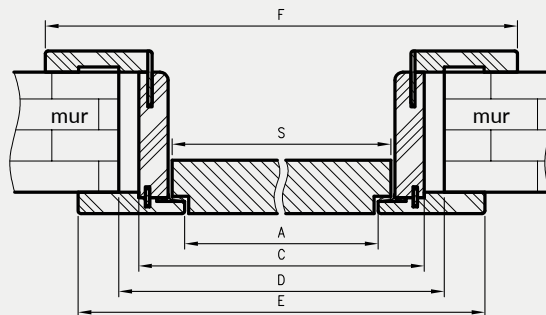

D - wymagana szerokość otworu w murze



zawias TECTUS 240 3D

## CENY OŚCIEŻNIC REGULOWANYCH Z ODWRÓCONĄ PRZYLGĄ

	A	C	D	E	F	S
60	625	694	724	785	834	644
70	725	794	824	885	934	744
80	825	894	924	985	1034	844
90	925	994	1024	1085	1134	944
100	1025	1094	1124	1185	1234	1044

Dekor

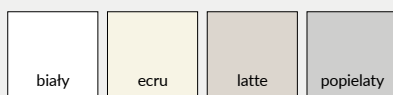

biały lakier akrylowy UV - RAL 9003  
 ecru - RAL 9001  
 latte - Flugger 4362, NCS S1505-Y50R  
 popielaty - RAL 7035

Cmin	Cmax	netto	brutto
90	110	1 050 zł	1 291,50 zł
110	130	1 066 zł	1 311,18 zł
130	150	1 081 zł	1 329,63 zł
150	170	1 095 zł	1 346,85 zł
170	190	1 108 zł	1 362,84 zł
190	210	1 124 zł	1 382,52 zł
210	230	1 138 zł	1 399,74 zł
230	250	1 151 zł	1 415,73 zł
250	270	1 164 zł	1 431,72 zł
270	290	1 178 zł	1 448,94 zł



## UNI 10 - biały

Ceny dwóch belek pionowych

Grubość muru			
Cmin	Cmax	netto	brutto
75	95	711,00 zł	874,53 zł
95	115	726,00 zł	892,98 zł
120	140	740,00 zł	910,20 zł
140	160	753,00 zł	926,19 zł
160	180	767,00 zł	943,41 zł
180	200	780,00 zł	959,40 zł
200	220	793,00 zł	975,39 zł
220	240	808,00 zł	993,84 zł
240	260	821,00 zł	1 009,83 zł
260	280	833,00 zł	1 024,59 zł
280	300	846,00 zł	1 040,58 zł
300	320	860,00 zł	1 057,80 zł

Ceny zawierają 2 zawiasy z płytkami mocującymi.  
Dopłata za trzeci zawias Estetic 80 93 zł | **114,39 zł**

Ceny belek górnych z panelami kątowymi

Wielkość paneli górnych	Strona A	Strona B	Cena netto	Cena brutto
80 mm(x2)	80	80	146,00 zł	179,58 zł
180 mm(x2)	180	180	209,00 zł	257,07 zł
900 mm(x2)	900	900	419,00 zł	515,37 zł
80/180 mm (1/1)	80	180	178,00 zł	218,94 zł
180/80 mm (1/1)	180	80	178,00 zł	218,94 zł
80/900 mm (1/1)	80	900	283,00 zł	348,09 zł
900/80 mm (1/1)	900	80	283,00 zł	348,09 zł
180/900 mm (1/1)	180	900	314,00 zł	386,22 zł
900/180 mm (1/1)	900	180	314,00 zł	386,22 zł

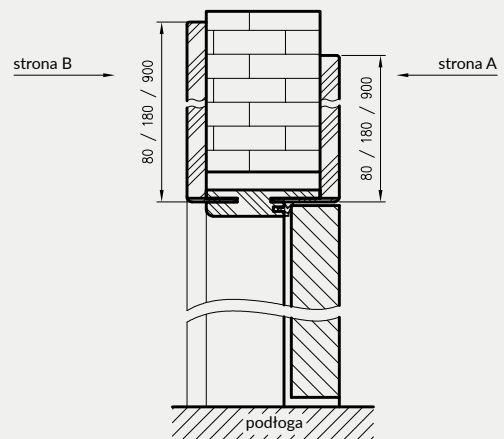

Dekor



biały lakier akrylowy UV - RAL 9003  
ecru - RAL 9001  
latte - Flugger 4362, NCS S1505-Y50R  
popielaty - RAL 7035

cena kompletu

= cena dwóch belek pionowych

+ cena belki górnej z panelami kątowymi

# OŚCIEŻNICE REGULOWANE

BEZPRZYLGOWE Z PANELAMI KĄTOWYMI

## KONSTRUKCJA

Ościeżnica regulowana bezprzylgowa wykonana jest z wysokogatunkowej płyty drewnopochodnej. Od strony ekspozycyjnej pokryta jest w całości specjalną folią i następnie malowana. Jej konstrukcja przystosowana jest do grubości skrzydła 40 mm i pozwala na zastosowanie do ścian o grubości od 75 - 320 mm. W nadprożu po obu stronach ościeżnicy wykonane są specjalne panele kątowe o wymiarach do wyboru: 80 mm, 180 mm lub 900 mm.

## ZASTOSOWANIE

Ościeżnica regulowana bezprzylgowa z panelami kątowymi ma zastosowanie do kolekcji malowanych DRE w wersji bezprzylgowej rozwiernej.

## ZAWARTOŚĆ KOMPLETU

Belki pionowe z szerokim kątownikiem (80 mm) o małych promieniach zaokrąglenia profilu przekroju poprzecznego (R2), belka górna z panelami kątowymi do wyboru, uszczelka drzwiowa, zestaw zawiasów, komplet elementów przeznaczonych do zmontowania ościeżnicy wg dołączonej instrukcji. Ościeżnice pakowane są w opakowania kartonowe.

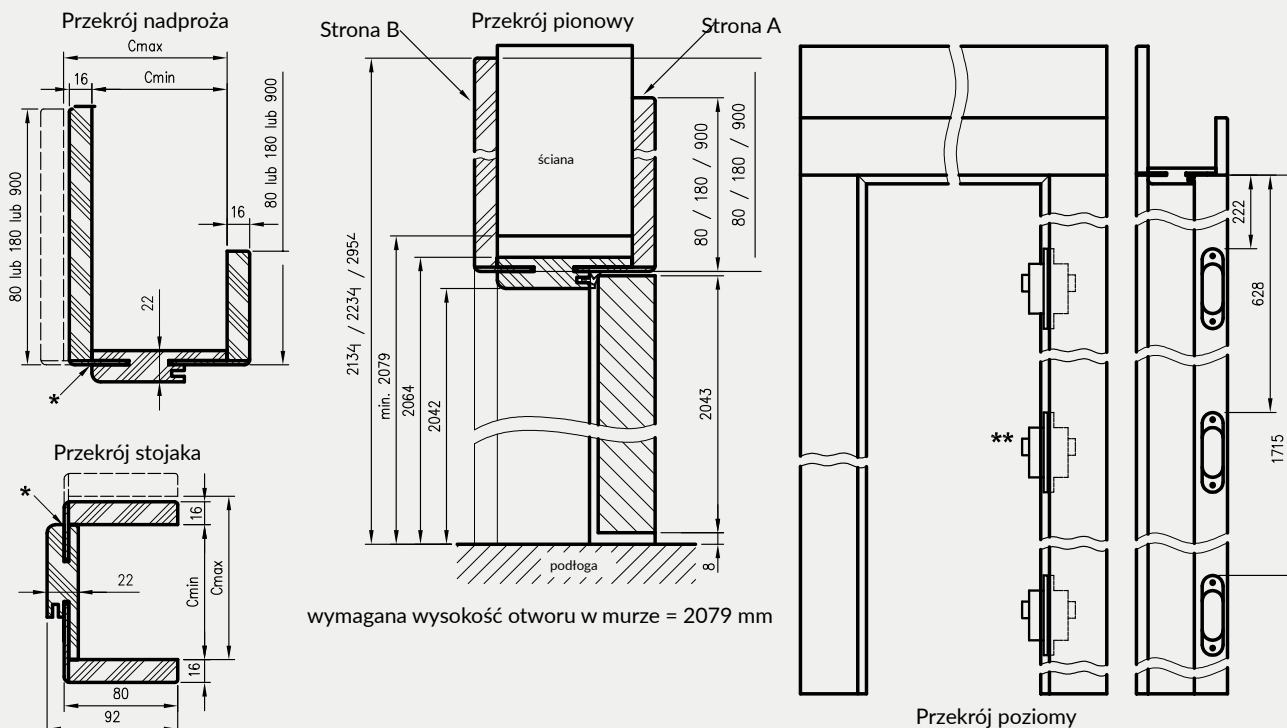

\* Uwaga - ościeżnica 075-095 ma płytszy wpust pod kątownik ruchomy, dla grubości muru 75-89 mm konieczne będzie samodzielne skrócenie kątownika ruchomego.

\*\* - trzeci zawias, opcja za dopłatą

Przekrój poziomy

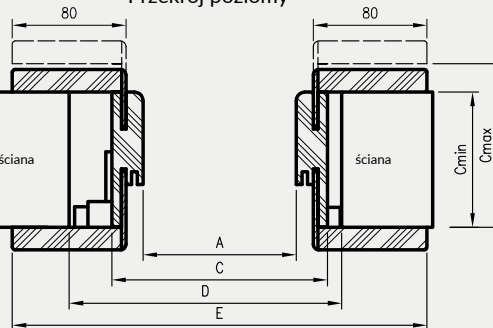

D - wymagana szerokość otworu w murze

do drzwi jednoskrzydłowych

	A	C	D	E
60	627	671	711	811
70	727	771	811	911
80	827	871	911	1011
90	927	971	1011	1111
100	1027	1071	1111	1211

# TUNEL REGULOWANY

Z KĄTOWNIKIEM K63, T63, T80

Tunel regulowany to ozdobna zabudowa przejścia w murze. Może być stosowany jako samodzielne rozwiązanie lub jako integralna część systemu przesuwnego naściennego NT.

Tunel regulowany jest produktem wizualnie zbliżonym do ościeżnicy regulowanej, z kilkoma różnicami:

- » brak możliwości zamontowania zawiasów
- » brak blachy zaczepowej
- » brak frezowania pod uszczelkę różna wysokość i rozpiętość kątowników przednich i tylnych (wartość E i F w tabelach)



Przekrój TUN z ką. K63

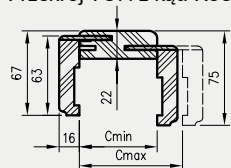

Przekrój TUN z ką. T80

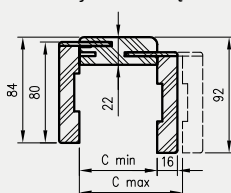

Przekrój TUN z ką. T63

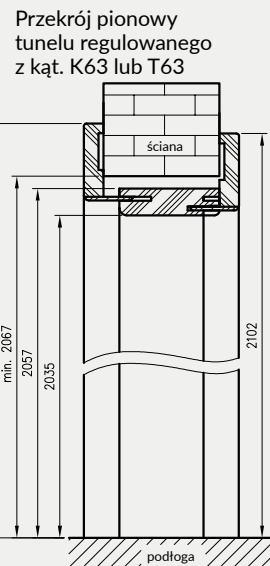
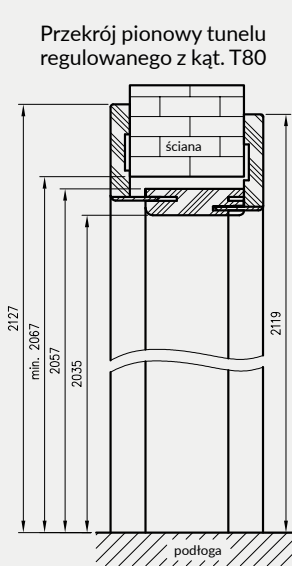
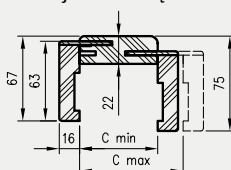

wymagana wysokość otworu w murze 2067 mm

Przekrój poprzeczny TUN

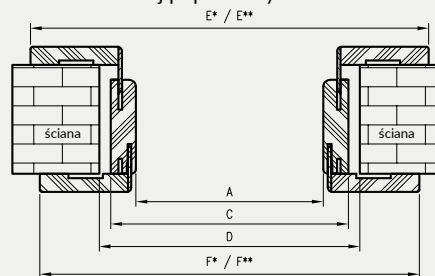

**UWAGA:** Dla zapewnienia wysokiej jakości tuneli malowanych, przed lakierowaniem są one oklejone specjalnym materiałem stanowiącym jednolity podkład.

## Tunel regulowany pojedynczy

symbol	60	70	80	90	100
A	600	700	800	900	1000
C	644	744	844	944	1044
D	664	764	864	964	1064
E*	750	850	950	1050	1150
E**	784	884	984	1084	1184
F*	734	834	934	1034	1134
F**	768	868	968	1068	1168

## Tunel regulowany podwójny

symbol	120	130	140	150	160	170	180	190	200
A	1200	1300	1400	1500	1600	1700	1800	1900	2000
C	1244	1344	1444	1544	1644	1744	1844	1944	2044
D	1264	1364	1464	1564	1664	1764	1864	1964	2064
E*	1350	1450	1550	1650	1750	1850	1950	2050	2150
E**	1384	1484	1584	1684	1784	1884	1984	2084	2184
F*	1334	1434	1534	1634	1734	1834	1934	2034	2134
F**	1368	1468	1568	1668	1768	1868	1968	2068	2168

D - wymagana szerokość otworu w murze

\* dotyczy Tunelu Regulowanego z ką. T63, K63

\*\* dotyczy Tunelu Regulowanego z ką. T80



## CENY TUNELU REGULOWANEGO

		TUN Malowane z ką. K63		TUN CPL z ką. T63, T80		TUN malowane z ką. T63, T80		TUN Finish z ką. K63	
Grubość muru									
Cmin	Cmax	netto	brutto	netto	brutto	netto	brutto	netto	brutto
62	82	429 zł	527,67 zł	308 zł	378,84 zł	451 zł	554,73 zł	231 zł	284,13 zł
82	102	444 zł	546,12 zł	323 zł	397,29 zł	469 zł	576,87 zł	242 zł	297,66 zł
107	127	461 zł	567,03 zł	334 zł	410,82 zł	487 zł	599,01 zł	251 zł	308,73 zł
127	147	480 zł	590,40 zł	348 zł	428,04 zł	502 zł	617,46 zł	258 zł	317,34 zł
147	167	496 zł	610,08 zł	356 zł	437,88 zł	518 zł	637,14 zł	266 zł	327,18 zł
167	187	512 zł	629,76 zł	371 zł	456,33 zł	536 zł	659,28 zł	277 zł	340,71 zł
187	207	531 zł	653,13 zł	384 zł	472,32 zł	553 zł	680,19 zł	285 zł	350,55 zł
207	227	545 zł	670,35 zł	396 zł	487,08 zł	570 zł	701,10 zł	294 zł	361,62 zł
227	247	560 zł	688,80 zł	407 zł	500,61 zł	585 zł	719,55 zł	305 zł	375,15 zł
247	267	579 zł	712,17 zł	417 zł	512,91 zł	599 zł	736,77 zł	312 zł	383,76 zł
267	287	595 zł	731,85 zł	433 zł	532,59 zł	618 zł	760,14 zł	321 zł	394,83 zł
287	307	612 zł	752,76 zł	441 zł	542,43 zł	635 zł	781,05 zł	331 zł	407,13 zł

## CENY TUNELU REGULOWANEGO

		TUN Cell i 3D z ką. K63		TUN Cell i 3D z ką. T80, T63	
Grubość muru					
Cmin	Cmax	netto	brutto	netto	brutto
62	82	282 zł	346,86 zł	304 zł	373,92 zł
82	102	293 zł	360,39 zł	314 zł	386,22 zł
107	127	306 zł	376,38 zł	326 zł	400,98 zł
127	147	317 zł	389,91 zł	340 zł	418,20 zł
147	167	330 zł	405,90 zł	350 zł	430,50 zł
167	187	342 zł	420,66 zł	363 zł	446,49 zł
187	207	355 zł	436,65 zł	374 zł	460,02 zł
207	227	366 zł	450,18 zł	389 zł	478,47 zł
227	247	375 zł	461,25 zł	398 zł	489,54 zł
247	267	390 zł	479,70 zł	410 zł	504,30 zł
267	287	401 zł	493,23 zł	422 zł	519,06 zł
287	307	413 zł	507,99 zł	434 zł	533,82 zł

## OPCJE ZA DOPŁATĄ

tunel do drzwi podwójnych: +30%

# PANELE POSZERZAJĄCE

## ZASTOSOWANIE

Panel poszerzający to składowa ozdobnej zabudowy przejścia w murze lub powiększenie możliwości instalowania ościeżnic przy grubych ścianach powyżej 320 mm. Panel jest poszerzeniem środkowych części ościeżnic regulowanych i tuneli regulowanych. Znajduje zastosowanie przy użyciu kątowników regulowanych, z wcześniej zamówionych ościeżnic lub tuneli z kątem łączenia 45°.

Panele poszerzające o zmiennych wysokościach występują tylko w grupie oklein Cell i CPL.

## ZAWARTOŚĆ KOMPLETU

- » dwie belki pionowe
- » belka pozioma
- » trzy pióra łączące
- » akcesoria do łączenia belek

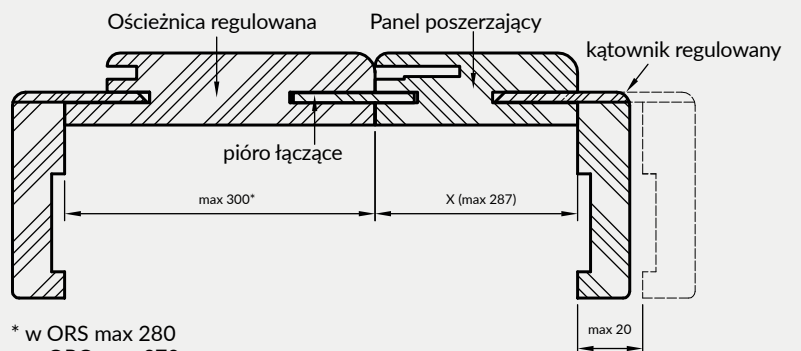
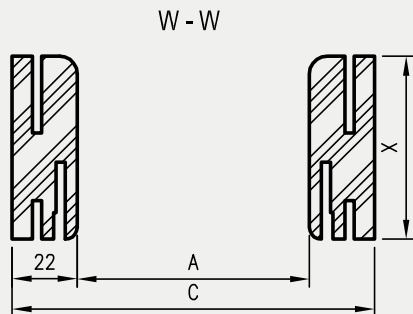
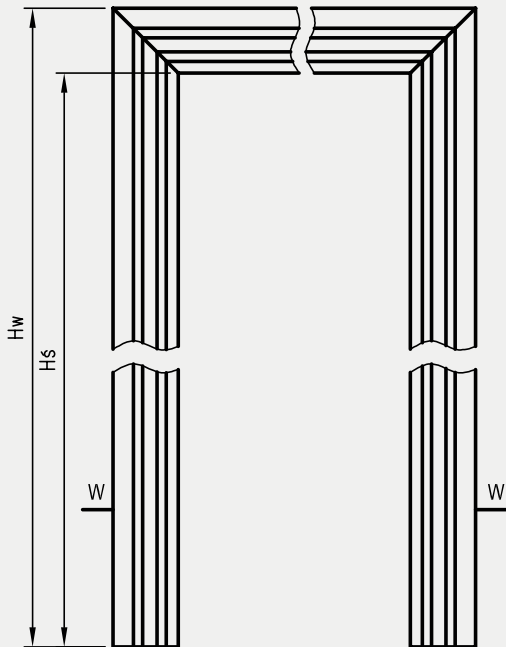

\* w ORS max 280  
w ORO max 270  
w TUN max 287

warianty szerokości przekroju panela

X	062	082	107	127	147	167	187	207	227	247	267	287
---	-----	-----	-----	-----	-----	-----	-----	-----	-----	-----	-----	-----

# PANELE POSZERZAJĄCE

Wymiary paneli poszerzających OR - ościeżnice regulowane do drzwi przylgowych

warianty wysokości					do drzwi jednoskrzydłowych						do drzwi dwuskrzydłowych											
	PL	198X	211X	224X	„60”	„70”	„80”	„90”	„100”	„110”	„100d”	„110d”	„120”	„130”	„140”	„150”	„160”	„170”	„180”	„190”	„200”	
Hś	2029	1969	2096	2226	A	600	700	800	900	1000	1100	1035	1135	1235	1335	1435	1535	1635	1735	1835	1935	2035
Hw	2051	1991	2118	2248	C	644	744	844	944	1044	1144	1079	1179	1279	1379	1479	1579	1679	1779	1879	1979	2079

Wymiary paneli poszerzających ORB\_45° - ościeżnice regulowane do drzwi bezprzylgowych 45°

warianty wysokości					do drzwi jednoskrzydłowych					do drzwi dwuskrzydłowych						
	PL	198X	211X	224X	„60”	„70”	„80”	„90”	„100”	„120”	„130”	„140”	„150”	„160”	„170”	„180”
Hś	2042	1982	2109	2239	A	627	727	827	927	1027	1274	1374	1474	1574	1674	1774
Hw	2064	2004	2131	2261	C	671	771	871	971	1071	1318	1418	1518	1618	1718	1818

Wymiary paneli poszerzających TUN - tunele regulowane

		do drzwi jednoskrzydłowych					do drzwi dwuskrzydłowych									
	PL	„60”	„70”	„80”	„90”	„100”	„120”	„130”	„140”	„150”	„160”	„170”	„180”	„190”	„200”	
Hś	2035	A	600	700	800	900	1000	1200	1300	1400	1500	1600	1700	1800	1900	2000
Hw	2057	C	644	744	844	944	1044	1244	1344	1444	1544	1644	1744	1844	1944	2044

Wymiary paneli poszerzających ORC - ościeżnice regulowane do drzwi szklanych

		„60”	„70”	„80”	„90”	
Hś	2035	A	600	700	800	900
Hw	2057	C	644	744	844	944

Wymiary paneli poszerzających ORS - ościeżnice regulowane do drzwi składanych

		„80”	„90”	„100”	
Hś	2029	A	806	906	1006
Hw	2051	C	850	950	1050

Wymiary paneli poszerzających ORO - ościeżnice regulowane do drzwi z odwróconą przylgą

		„60”	„70”	„80”	„90”	„100”	
Hś	2066	A	650	750	850	950	1050
Hw	2088	C	694	794	894	994	1094

## CENY PANELE POSZERZAJĄCYCH

Szerokość panelu X	Panel Cell i 3D		Panel Finish		Panel Malowane		Panel CPL	
	netto	brutto	netto	brutto	netto	brutto	netto	brutto
62	227 zł	279,21 zł	174 zł	214,02 zł	338 zł	415,74 zł	233 zł	286,59 zł
82	236 zł	290,28 zł	181 zł	222,63 zł	352 zł	432,96 zł	242 zł	297,66 zł
107	245 zł	301,35 zł	188 zł	231,24 zł	364 zł	447,72 zł	250 zł	307,50 zł
127	255 zł	313,65 zł	194 zł	238,62 zł	376 zł	462,48 zł	262 zł	322,26 zł
147	263 zł	323,49 zł	200 zł	246,00 zł	389 zł	478,47 zł	268 zł	329,64 zł
167	272 zł	334,56 zł	208 zł	255,84 zł	403 zł	495,69 zł	279 zł	343,17 zł
187	282 zł	346,86 zł	214 zł	263,22 zł	414 zł	509,22 zł	288 zł	354,24 zł
207	291 zł	357,93 zł	222 zł	273,06 zł	428 zł	526,44 zł	299 zł	367,77 zł
227	298 zł	366,54 zł	228 zł	280,44 zł	439 zł	539,97 zł	305 zł	375,15 zł
247	307 zł	377,61 zł	235 zł	289,05 zł	450 zł	553,50 zł	313 zł	384,99 zł
267	317 zł	389,91 zł	242 zł	297,66 zł	464 zł	570,72 zł	325 zł	399,75 zł
287	326 zł	400,98 zł	248 zł	305,04 zł	477 zł	586,71 zł	331 zł	407,13 zł

## CENY PANELE POSZERZAJĄCYCH O ZMIENNYCH WYSOKOŚCIACH

Szerokość panelu X	Panel Cell		Panel CPL	
	netto	brutto	netto	brutto
62	272 zł	334,56 zł	277 zł	340,71 zł
82	284 zł	349,32 zł	288 zł	354,24 zł
107	294 zł	361,62 zł	299 zł	367,77 zł
127	306 zł	376,38 zł	308 zł	378,84 zł
147	314 zł	386,22 zł	319 zł	392,37 zł
167	328 zł	403,44 zł	330 zł	405,90 zł
187	338 zł	415,74 zł	343 zł	421,89 zł
207	349 zł	429,27 zł	352 zł	432,96 zł
227	357 zł	439,11 zł	363 zł	446,49 zł
247	370 zł	455,10 zł	374 zł	460,02 zł
267	381 zł	468,63 zł	387 zł	476,01 zł
287	391 zł	480,93 zł	396 zł	487,08 zł

### OPCJE ZA DOPLATĄ

panel do drzwi podwójnych: +30%

# OŚCIEŻNICE STALOWE STAŁE

## KONSTRUKCJA

Ościeżnice stalowe wykonane są z blachy stalowej niskowęglowej o grubości 1,5 mm, zabezpieczonej lakierową, organiczną powłoką ochronną. Ościeżnica składa się z dwóch stojaków: zaczepowego i zawiasowego ( w ościeżnicy do drzwi dwuskrzydłowych oba stojaki zawiasowe) oraz nadproża, połączonych ze sobą na stałe metodą spawania. Stojaki zawiasowe wyposażone są w gniazda zawiasowe, natomiast stojaki zaczepowe posiadają wycięcia pod język i zasuwki zamka dedykowanego skrzydła drzwiowego (zestaw zawiera uszczelkę przemykową). Profil ościeżnicy, jej wymiary, wyposażenie oraz kolorystyka, zależne są od wybranego wariantu - rodzaju drzwi do których ościeżnica ma być zastosowana.

## ZASTOSOWANIE / RODZAJE OŚCIEŻNIC OSS (OŚCIEŻNIC STALOWYCH STAŁYCH)

OSS_STAND	OSS do drzwi wewnątrzlokalowych przylgowych
OSS_SZKLANE	OSS do drzwi szklanych wewnątrzlokalowych
OSS_ENTER	OSS do drzwi Enter, Enter Akustik, Revos
OSS_SOLID	OSS do drzwi Solid
OSS_SOLID_RC2	OSS do drzwi Solid RC2
OSS_ATHOS	OSS do drzwi Athos
OSS_FORCA	OSS do drzwi do drzwi Forca lub Forca B
OSS_OLIMP_EI30	OSS do drzwi Olimp EI-30

Wszystkie ościeżnice przeznaczone są do montażu na gotowej podłodze.

### W STANDARDZIE OSS STAND

- » gniazda pod 2, 3, 4 lub 6 zawiasów
- » gniazdo zaczepu zamka głównego

### W STANDARDZIE OSS SZKLANE

- » gniazda pod 2 zawiasy
- » gniazdo zaczepu zamka

### W STANDARDZIE OSS ENTER

- » gniazda na 3 zawiasy
- » gniazdo zaczepu zamka głównego lub dodatkowo zamka górnego

### W STANDARDZIE OSS SOLID

- » gniazda na 3 zawiasy
- » dodatkowe gniazda na bolce antywyważeniowe
- » gniazda zaczepów zamka listwowego SOLID

### W STANDARDZIE OSS SOLID RC2

- » gniazda na 3 zawiasy trójdzielne
- » dodatkowe gniazda na bolce antywyważeniowe
- » gniazda zaczepów zamka listwowego SOLID

### W STANDARDZIE OSS ATHOS, FORCA, FORCA B

- » gniazda na 3 zawiasy trójdzielne
- » dodatkowe gniazda na bolce antywyważeniowe
- » gniazda zaczepów zamka listwowego 5-punktowego (FORCA, FORCA B)
- » gniazdo zaczepu zamka głównego (ATHOS)

### W STANDARDZIE OSS OLIMP EI30

- » gniazdo zaczepu zamka głównego
- » gniazda na 3 lub 6 zawiasów trójdzielnych (6 dla ościeżnic dwuskrzydłowych)



## KOLORYSTYKA

Ościeżnice malowane są proszkowo w dwóch stopniach połysku: mat/drobna struktura lub półpołysk/gładka, dostępne w kolorach:

biały mat	szara jasna mat	szary ciemny mat	brąz mat	biały półpołysk	szary jasny półpołysk	szary ciemny półpołysk	brąz półpołysk	beż półpołysk***	czarny mat	czarny półpołysk
RAL 9003	RAL 7047	RAL 7024	RAL 8017	RAL 9003	RAL 7047	RAL 7024	RAL 8017	RAL 1001	RAL 9005	RAL 9005

Kolory w dwóch stopniach połysku (mat/drobna struktura, półpołysk/gładka).

\*\*\* kolor beż dostępny tylko w półpołysku



# OŚCIEŻNICE STALOWE STAŁE

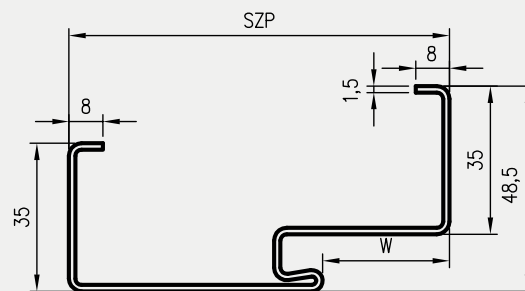
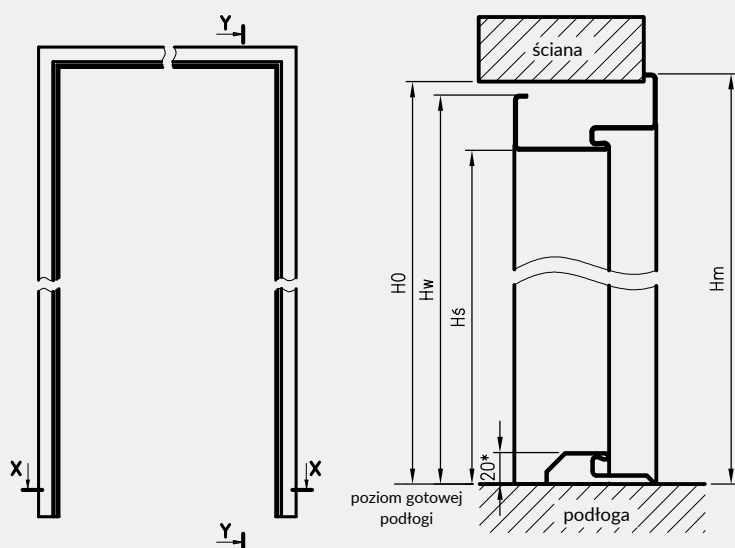

rodzaj ościeżnicy	H0	Hs	Hw	Hm	W	SZP
OSS STAND						
OSS ENTER	2071	2027,5*	2062,5	2076	30	90
OSS SOLID						
OSS SOLID RC2						
OSS SZKLANE	2077	2033,5	2068,5	2082	30	90
OSS ATHOS	2073	2029,5*	2064,5	2078	38	117
OSS FORCA						
OSS OLIMP EI30	2070	2025,5	2060,5	2074		

H0 - wysokość otworu montażowego

Hs - wysokość w świetle przejścia w ościeżnicy

\* - przy zastosowaniu progu stalowego - faktyczna wysokość w świetle przejścia zmniejszy się o 20mm od podanej

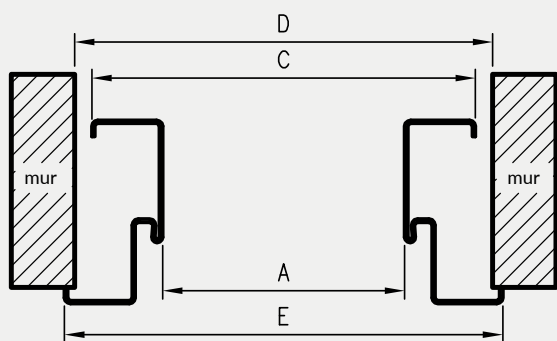

D - szerokość otworu montażowego

OSS OLIMP EI30  
dla drzwi dwuskrzydłowych

symbol szer.	A	C	D	E
„160”	1634	1704	1721	1731
„170”	1734	1804	1821	1831
„180”	1834	1904	1921	1931
„190”	1934	2004	2021	2031
„200”	2034	2104	2121	2131
„210”	2134	2204	2221	2231
„220”	2234	2304	2321	2331

Wymiary szerokości OSS

symbol szer.	A	C	D	E	OSS STAND	OSS SZKLANE	OSS ENTER	OSS SOLID	OSS SOLID RC2	OSS ATHOS	OSS OLIMP EI30	OSS FORCA
„60”	600	670	687	697	•	•						
„70”	700	770	787	797	•	•	•					
„80”	800	870	887	897	•	•	•	•	•	•	•	•
„90”	900	970	987	997	•	•	•	•	•	•	•	•
„90E” ****	904	974	991	1001	•		•	•	•			
„90E” ****	915	985	1002	1012						•	•	•
„100”	1000	1070	1087	1097	•		•	•	•	•	•	•
„110”	1100	1170	1187	1197	•		•			•	•	

\*\*\*\* - wymiar inwestycyjny „90E” odmienny dla drzwi technicznych i pozostałych

Wymiary OSS STAND  
dla drzwi dwuskrzydłowych

symbol szer.	A	C	D	E
„100d”	1032	1102	1119	1129
„110d”	1132	1202	1219	1229
„120”	1232	1302	1319	1329
„130”	1332	1402	1419	1429
„140”	1432	1502	1519	1529
„150”	1532	1602	1619	1629
„160”	1632	1702	1719	1729
„170”	1732	1802	1819	1829
„180”	1832	1902	1919	1929
„190”	1932	2002	2019	2029
„200”	2032	2102	2119	2129

Ceny ościeżnic

rodzaj ościeżnicy	cena netto	cena brutto	Dopłata za wzmocnienie pod samozamykacz
OSS STAND szer. „60” - „110” szer. „100d” - „200” *	299 zł 399 zł	367,77 zł 490,77 zł	
OSS SZKLANE szer. „60” - „90”	299 zł	367,77 zł	+30 zł netto / 36,90 zł brutto
OSS ENTER OSS SOLID	299 zł	367,77 zł	
OSS SOLID RC2	372 zł	457,56 zł	
OSS ATHOS	482 zł	592,86 zł	w standardzie / brak dopłaty
OSS FORCA	507 zł	623,61 zł	
OSS FORCA B**	457 zł	562,11 zł	

Ceny ościeżnic OSS OLIMP EI30

szerokość	cena netto	cena brutto
„80”, „90”, „90E”	482 zł	592,86 zł
„100”, „110”	504 zł	619,92 zł
„160” - „200”	749 zł	921,27 zł
„210” - „220”	828 zł	1018,44 zł

\*\* - OSS FORCA B - to wariant OSS FORCA do drzwi Forca B (bez ognioodporności)

\* - ościeżnice OSS STAND do drzwi dwuskrzydłowych szer. „100d” - „200”

# OŚCIEŻNICE STALOWE REGULOWANE

Istotą ościeżnicy regulowanej jest to że umożliwia finalną zabudowę ościeża, bez konieczności wykonywania obróbek murarskich. Wysunięcie kątownika domykającego ościeżnice pozwala na regulację w zakresie +30mm

## ZASTOSOWANIE / RODZAJE OŚCIEŻNIC OSR (OŚCIEŻNIC STALOWYCH REGULOWANYCH)

OSR_STAND	OSR do drzwi wewnątrzlokalowych przylgowych
OSR_SZKLANE	OSR do drzwi szklanych wewnątrzlokalowych
OSR_ENTER	OSR do drzwi Enter, Enter Akustik, Revos
OSR_SOLID	OSR do drzwi Solid
OSR_SOLID_RC2	OSR do drzwi Solid RC2
OSR_ATHOS	OSR do drzwi Athos
OSR_FORCA	OSR do drzwi Forca lub Forca B
OSR_OLIMP	OSR do drzwi Olimp EI 30

Wszystkie ościeżnice przeznaczone są do montażu na gotowej podłodze. Ościeżnice mają zastosowanie do ścian o grubości 95-305mm lub 103-313mm w przypadku OSR FORCA, OSR ATHOS i OSR OLIMP. Dla danej grubości ściany należy wybrać właściwy wariant ościeżnicy, którego zakres Cmin - Cmax zawierać będzie grubość gotowej ściany

## KONSTRUKCJA

Ościeżnice stalowe wykonane są z blachy stalowej niskowęglowej o grubości 1,5 mm, malowanej proszkowo. Ościeżnica składa się z dwóch stojaków: zaczepowego i zawiasowego ( w ościeżnicy do drzwi dwuskrzydłowych oba stojaki zawiasowe) oraz nadproża, połączonych ze sobą na stałe metodą spawania. Stojaki zawiasowe wyposażone są w gniazda zawiasowe, natomiast stojaki zaczepowe posiadają wycięcia pod język i zasuwki zamka dedykowanego skrzydła drzwiowego (zestaw zawiera uszczelkę przymykową). Zewnętrzna oraz wewnętrzna strona ościeżnicy zabezpieczona jest lakierową, organiczną powłoką ochronną. Profil ościeżnicy, jej wymiary oraz wyposażenie zależne są od wybranego wariantu - rodzaju drzwi do których ościeżnica ma być zastosowana

## W STANDARDZIE OSR STAND

- » gniazda pod 2, 3, 4 lub 6 zawiasów
- » gniazdo zaczepu zamka głównego

## W STANDARDZIE OSR SZKLANE

- » gniazda pod 2 zawiasy
- » gniazdo zaczepu zamka

## W STANDARDZIE OSR ENTER

- » gniazda na 3 zawiasy
- » gniazdo zaczepu zamka głównego lub dodatkowo zamka górnego

## W STANDARDZIE OSR SOLID

- » gniazda na 3 zawiasy
- » dodatkowe gniazda na bolce antywyważeniowe
- » gniazda zaczepów zamka listwowego SOLID

## W STANDARDZIE OSR SOLID RC2

- » gniazda na 3 zawiasy trójdzielne
- » dodatkowe gniazda na bolce antywyważeniowe
- » gniazda zaczepów zamka listwowego SOLID

## W STANDARDZIE OSR ATHOS, FORCA, FORCA B

- » gniazda na 3 zawiasy trójdzielne
- » dodatkowe gniazda na bolce antywyważeniowe
- » gniazda zaczepów zamka listwowego 5-punktowego (FORCA, FORCA B)
- » gniazdo zaczepu zamka głównego (ATHOS)

## W STANDARDZIE OSR OLIMP EI 30

- » gniazda pod 3 zawiasy trójdzielne
- » gniazdo zaczepu zamka głównego

## KOLORYSTYKA

Ościeżnice malowane są proszkowo w dwóch stopniach połysku: mat/drobna struktura lub półpołysk/gładka, dostępne w kolorach:

Kolory w dwóch stopniach połysku (mat/drobna struktura, półpołysk/gładka).

\*\*\* kolor beż dostępny tylko w półpołysku

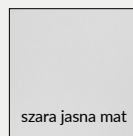
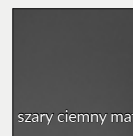
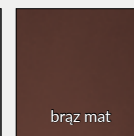
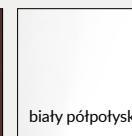
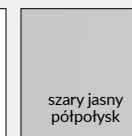
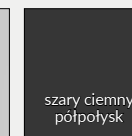
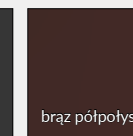
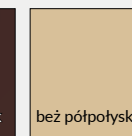
								
biały mat	szara jasna mat	szary ciemny mat	brąz mat	biały półpołysk	szary jasny półpołysk	szary ciemny półpołysk	brąz półpołysk	beż półpołysk***
RAL 9003	RAL 7047	RAL 7024	RAL 8017	RAL 9003	RAL 7047	RAL 7024	RAL 8017	RAL 1001

	
czarny mat	czarny półpołysk
RAL 9005	RAL 9005

# OŚCIEŻNICE STALOWE REGULOWANE

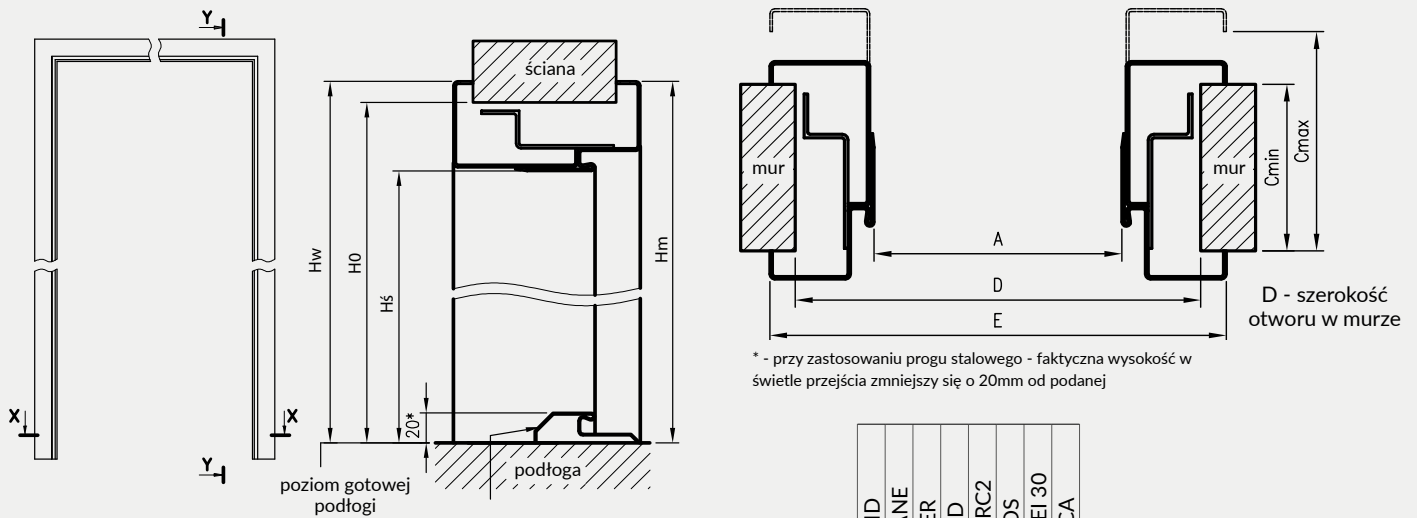

Profil ościeżnicy OSR z kątownikiem domykającym T57

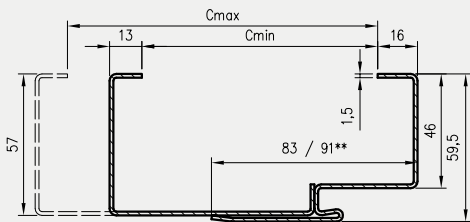

\*\* 91 dla OSS ATHOS, OSR FORCA, OSR FORCA B i OSR OLIMP EI 30

Wymiary szerokości OSR

symbol szer.	A	D	E	OSR STAND	OSR SZKLANE	OSR ENTER	OSR SOLID	OSR SOLID RC2	OSR ATHOS	OSR OLIMP EI 30	OSR FORCA
„60”	600	690	719	•	•						
„70”	700	790	819	•	•	•					
„80”	800	890	919	•	•	•	•	•	•	•	•
„90”	900	990	1019	•	•	•	•	•	•	•	•
„90E”****	904	994	1023	•		•	•	•			
„90E”****	915	1005	1034						•	•	•
„100”	1000	1090	1119	•		•	•	•	•	•	•
„110”	1100	1190	1219	•		•	•	•	•	•	•

\*\*\*\* - wymiar inwestycyjny „90E” odmienny dla drzwi technicznych i pozostałych

Wymiary OSR STAND dla drzwi dwuskrzydłowych

symbol szer.	A	D	E
„100d”	1032	1122	1151
„110d”	1132	1222	1251
„120”	1232	1322	1351
„130”	1332	1422	1451
„140”	1432	1522	1551
„150”	1532	1622	1651
„160”	1632	1722	1751
„170”	1732	1822	1851
„180”	1832	1922	1951
„190”	1932	2022	2051
„200”	2032	2122	2151

Wzmocnienie pod samozamykacz - dopłata

rodzaj ościeżnicy	netto	brutto
OSR STAND	30 zł	36,90 zł
OSR ENTER		
OSR SOLID		
OSR SOLID RC2		
OSR ATHOS		
OSR OLIMP EI 30	w standardzie / brak dopłaty	
OSR FORCA	w standardzie / brak dopłaty	

rodzaj ościeżnicy	H0	Hs	Hw	Hm	W
OSR STAND	2073	2027,5*	2088	2087	30
OSR ENTER					
OSR SOLID					
OSR SOLID RC2					
OSS SZKLANE	2079	2033,5	2094	2093	30
OSR ATHOS	2073	2027,5*	2088	2087	38
OSR FORCA					
OSR OLIMP EI30	2073	2027,5	2088	2087	

H0 - wysokość otworu montażowego  
Hs - wysokość w świetle przejścia w ościeżnicy  
\* - przy zastosowaniu progu stalowego - faktyczna wysokość w świetle przejścia zmniejszy się o 20mm od podanej

## Ceny ościeżnic

grubość muru	OSR ENTER, OSR SOLID, OSR STAND***, OSR SZKLANE				OSR SOLID RC2				OSR STAND do drzwi dwuskrzydłowych		
	szerokość 60-90E		szerokość 100 i 110		szerokość 80-90E		szerokość 100		100d, 110d, 120-200		
Cmin	Cmax	netto	brutto	netto	brutto	netto	brutto	netto	brutto	netto	brutto
95	125	460 zł	565,80 zł	524 zł	644,52 zł	533 zł	655,59 zł	597 zł	734,31 zł	660 zł	811,80 zł
125	155	488 zł	600,24 zł	551 zł	677,73 zł	561 zł	690,03 zł	624 zł	767,52 zł	698 zł	858,54 zł
155	185	514 zł	632,22 zł	578 zł	710,94 zł	587 zł	722,01 zł	651 zł	800,73 zł	736 zł	905,28 zł
185	215	567 zł	697,41 zł	631 zł	776,13 zł	640 zł	787,20 zł	704 zł	865,92 zł	774 zł	952,02 zł
215	245	594 zł	730,62 zł	657 zł	808,11 zł	667 zł	820,41 zł	730 zł	897,90 zł	812 zł	998,76 zł
245	275	620 zł	762,60 zł	684 zł	841,32 zł	693 zł	852,39 zł	757 zł	931,11 zł	850 zł	1045,50 zł
275	305	647 zł	795,81 zł	710 zł	873,30 zł	720 zł	885,60 zł	783 zł	963,09 zł	888 zł	1092,24 zł

\*\*\* OSR ENTER „70” - „110”; OSR SOLID „80” - „100”  
OSR SZKLANE „60” - „90”

grubość muru	OSR FORCA				OSR FORCA B				OSR ATHOS, OSR OLIMP EI 30				
	szerokość 80 - 90E		szerokość 100		szerokość 80 - 90E		szerokość 100		szerokość 80-90E		szerokość 100 i 110		
Cmin	C max	netto	brutto	netto	brutto	netto	brutto	netto	brutto	netto	brutto	netto	brutto
103	133	725 zł	891,75 zł	789 zł	970,47 zł	675 zł	830,25 zł	739 zł	908,97 zł	700 zł	861,00 zł	764 zł	939,72 zł
133	163	753 zł	926,19 zł	816 zł	1003,68 zł	703 zł	864,69 zł	766 zł	942,18 zł	728 zł	895,44 zł	791 zł	972,93 zł
163	193	779 zł	958,17 zł	843 zł	1036,89 zł	729 zł	896,67 zł	793 zł	975,39 zł	754 zł	927,42 zł	818 zł	1006,14 zł
193	223	832 zł	1023,36 zł	896 zł	1102,08 zł	782 zł	961,86 zł	846 zł	1040,58 zł	807 zł	992,61 zł	871 zł	1071,33 zł
223	253	859 zł	1056,57 zł	922 zł	1134,06 zł	809 zł	995,07 zł	872 zł	1072,56 zł	834 zł	1025,82 zł	897 zł	1103,31 zł
253	283	885 zł	1088,55 zł	949 zł	1167,27 zł	835 zł	1027,05 zł	899 zł	1105,77 zł	860 zł	1057,80 zł	924 zł	1136,52 zł
283	313	912 zł	1121,76 zł	975 zł	1199,25 zł	862 zł	1060,26 zł	925 zł	1137,75 zł	887 zł	1091,01 zł	950 zł	1168,50 zł

# OŚCIEŻNICE STALOWE HYBRYDOWE

## KONSTRUKCJA:

Ościeżnice stalowe hybrydowe to rozwiązanie łączące solidność konstrukcji metalowej z dodatkową funkcjonalnością pozwalającą na pełną zabudowę ościeża z zastosowaniem elementów ościeżnicy drewnopochodnej, wykończonych laminatem CPL. Ościeżnica hybrydowa to połączenie ościeżnicy metalowej o stałej szerokości, panela drewnopochodnego występującego w 11 wariantach szerokości oraz kątownika maskującego. Rozwiązanie to pozwala na zabudowę ościeża o grubości 137-337 mm (145-345 dla drzwi technicznych) oraz na regulację kątownikiem do 20mm.

Profil ościeżnicy, jej wymiary oraz wyposażenie zależne są od wybranego wariantu - rodzaju drzwi do których ościeżnica ma być zastosowana.

## ZASTOSOWANIE / RODZAJE OŚCIEŻNIC OSH (OŚCIEŻNIC STALOWYCH HYBRYDOWYCH)

OSH_STAND	OSH do drzwi wewnątrzlokalowych przylgowych
OSH_SZKLANE	OSH do drzwi szklanych wewnątrzlokalowych
OSH_ENTER	OSH do drzwi Enter, Enter Akustik, Revos
OSH_SOLID	OSH do drzwi Solid
OSH_SOLID_RC2	OSH do drzwi Solid RC2
OSH_ATHOS	OSH do drzwi Athos
OSH_FORCA	OSH do drzwi Forca lub Forca B
OSH_OLIMP	OSH do drzwi Olimp EI 30

Wszystkie ościeżnice przeznaczone są do montażu na gotowej podłodze.

### W STANDARDZIE OSH STAND

- » gniazda pod 2 lub 3 zawiasy
- » gniazdo zaczepu zamka głównego
- W ościeżnicy do drzwi dwuskrzydłowych - gniazda pod 4 lub 6 zawiasów

### W STANDARDZIE OSH SZKLANE

- » gniazda pod 2 zawiasy
- » gniazdo zaczepu zamka

### W STANDARDZIE OSH ENTER

- » gniazda na 3 zawiasy
- » gniazdo zaczepu zamka głównego lub dodatkowo zamka górnego

### W STANDARDZIE OSH SOLID

- » gniazda na 3 zawiasy
- » dodatkowe gniazda na bolce antywyważeniowe
- » gniazda zaczepów zamka listwowego SOLID

### W STANDARDZIE OSH SOLID RC2

- » gniazda na 3 zawiasy trójdzielne
- » dodatkowe gniazda na bolce antywyważeniowe
- » gniazda zaczepów zamka listwowego SOLID

### W STANDARDZIE OSH ATHOS, FORCA

- » gniazda na 3 zawiasy trójdzielne
- » dodatkowe gniazda na bolce antywyważeniowe
- » gniazda zaczepów zamka listwowego 5-punktowego (FORCA, FORCA B)
- » gniazdo zaczepu zamka głównego (ATHOS)

### W STANDARDZIE OSH OLIMP EI30

- » gniazdo zaczepu zamka głównego
- » gniazda na 3 zawiasy trójdzielne



## Kolorystyka

Część metalowa ościeżnicy malowana jest proszkowo w dwóch stopniach połysku: mat/drobna struktura lub półpołysk/gładka, dostępne w kolorach:

RAL 9003	RAL 7047	RAL 7024	RAL 8017	RAL 9003	RAL 7047	RAL 7024	RAL 8017	RAL 1001

RAL 9005	RAL 9005

\*\*\* kolor beż dostępny tylko w półpołysku

Panel regulowany z kątownikiem maskującym oklejony laminatem CPL z poniższej listy:

Laminat CPL							



# OŚCIEŻNICE STALOWE HYBRYDOWE

## Ościeżnice Stalowe Hybrydowe - wymiary

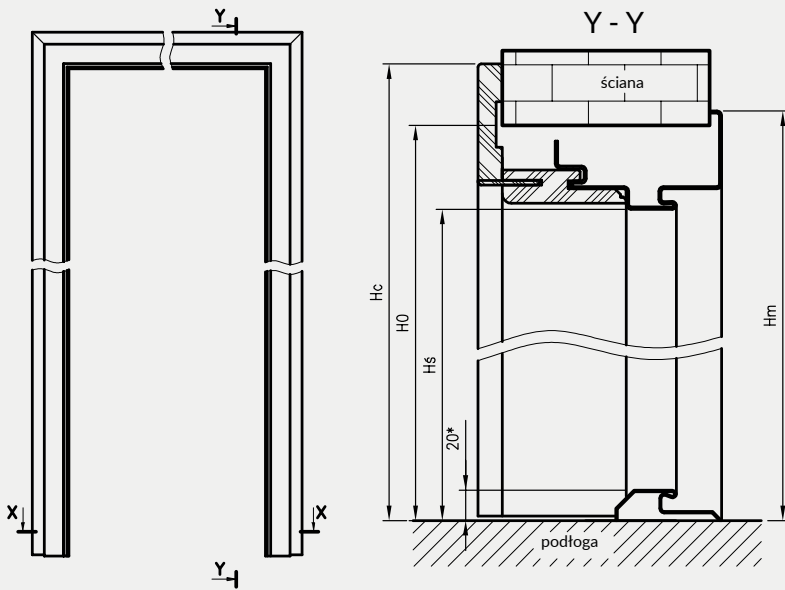

rodzaj ościeżnicy.	H0	Hs	Hm	Hc
OSH STAND	2083	2027,5*	2092,5	2124
OSH ENTER				
OSH SOLID				
OSH SZKLANE				
OSH ATHOS	2085	2029,5*	2094,5	2126
OSH FORCA				
OSH OLIMP	2081	2025,5	2090	2122

H0 - wysokość otworu montażowego

Hs - wysokość w świetle przejścia w ościeżnicy

\* - przy zastosowaniu progu stalowego - faktyczna wysokość w świetle przejścia zmniejszy się o 20mm od podanej

### X - X

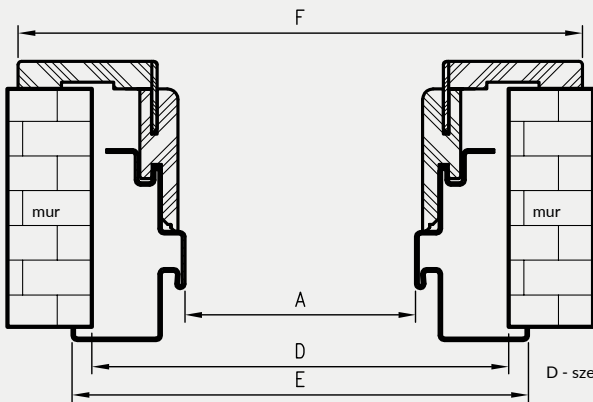

### Wymiary szerokości ościeżnic

symbol szer.	A	D	E	F	OSH STAND	OSH SZKLANE	OSH ENTER	OSH SOLID	OSH SOLID RC2	OSH ATHOS	OSH FORCA	OSH OLIMP EI 30
„60”	600	710	730	792	•	•						
„70”	700	810	830	892	•	•	•					
„80”	800	910	930	992	•	•	•	•	•	•	•	•
„90”	900	1010	1030	1092	•	•	•	•	•	•	•	•
„90E” ****	904	1014	1034	1096	•		•	•				
„90E” ****	915	1025	1045	1107						•	•	•
„100”	1000	1110	1130	1192			•	•	•	•	•	•
„110”	1100	1210	1230	1292	•	•				•	•	•

\*\*\*\* - wymiar inwestycyjny „90E” odmienny dla drzwi technicznych i pozostałych

### Wymiary OSH STAND dla drzwi dwuskrzydłowych

symbol szer.	A	D	E	F
„100d”	1032	1142	1162	1224
„110d”	1132	1242	1262	1324
„120”	1232	1342	1362	1424
„130”	1332	1442	1462	1524
„140”	1432	1542	1562	1624
„150”	1532	1642	1662	1724
„160”	1632	1742	1762	1824
„170”	1732	1842	1862	1924
„180”	1832	1942	1962	2024
„190”	1932	2042	2062	2124
„200”	2032	2142	2162	2224

### Profil ościeżnicy

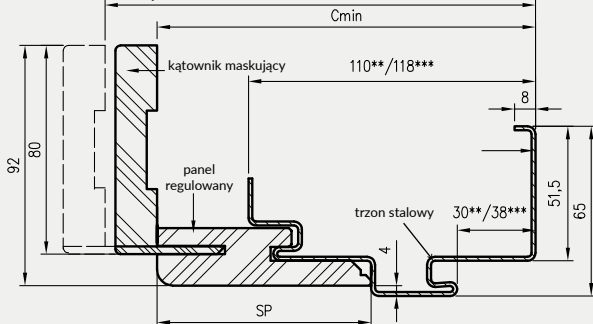

Dla określonej grubości ściany należy wybrać właściwy wariant panela regulowanego z kątownikiem maskującym (Cmin)

\*\*\* - wymiary dla OSH ATHOS, OSH FORCA i OSH OLIMP EI 30

\*\* - wymiary dla pozostałych ościeżnic OSH

### ceny części metalowej ościeżnicy

rodzaj ościeżnicy	cena netto	cena brutto	dopłata za wzmocnienie pod samozamykacz
OSH STAND szer. „60” - „100” szer. „100d” - „200”	317 zł 417 zł	389,91 zł 512,91 zł	+30 zł netto / 36,90 zł brutto
OSH SZKLANE szer. „60” - „90”	317 zł	389,91 zł	
OSH ENTER OSH SOLID	317 zł	389,91 zł	w standardzie / brak dopłaty
OSH SOLID RC2	372 zł	457,56 zł	
OSH ATHOS, OSH OLIMP EI 30	482 zł	592,86 zł	
OSH FORCA	507 zł	623,61 zł	
OSH FORCA B	457 zł	562,11 zł	

### Ceny panelu regulowanego z kątownikiem maskującym

zakres grubości muru				SP	cena	
OSH ATHOS OSH FORCA OSH OLIMP EI 30		OSH STAND OSH SZKLANE OSH ENTER OSH SOLID OSH SOLID RC2			netto	brutto
wariant=Cmin	Cmax	wariant=Cmin	Cmax			
145	165	137	157	82	202 zł	248,46 zł
165	185	157	177	102	213 zł	261,99 zł
185	205	177	197	122	224 zł	275,52 zł
205	225	197	217	142	233 zł	286,59 zł
225	245	217	237	162	244 zł	300,12 zł
245	265	237	257	182	256 zł	314,88 zł
265	285	257	277	202	266 zł	327,18 zł
285	305	277	297	222	276 zł	339,48 zł
305	325	297	317	242	285 zł	350,55 zł
325	345	317	337	262	298 zł	366,54 zł
345	365	337	357	282	306 zł	376,38 zł

Cena dla drzwi dwuskrzydłowych: +30%

Ceny ościeżnicy = cena części metalowej + cena panelu regulowanego z kątownikiem maskującym

OSH FORCA B - to wariant OSH FORCA bez określonej ognioodporności



klamka MEDA - chrom błyszczący  
 wstawki w kolorach DRE-Cell, 3D i CPL  
 67 zł | 82,41 zł

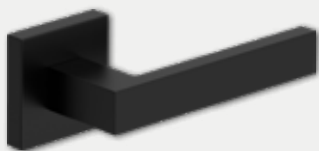

klamka QUBIK - czarny z powłoką antybakteryjną \*  
 83 zł | 102,09 zł



klamka CUBE SLIM - chrom szczotkowany  
 136 zł | 167,28 zł



klamka CUBE SLIM - mosiądz błyszczący  
 150 zł | 184,50 zł



klamka TOTAL - nikiel szczotkowany mat  
 126 zł | 154,98 zł



klamka IBIZA - czarny mat  
 58 zł | 71,34 zł



klamka CUBE - chrom błyszczący  
 109 zł | 134,07 zł



klamka CUBE - nikiel szczotkowany  
 109 zł | 134,07 zł



szydł na klucz  
 23 zł | 28,29 zł



szydł na patent  
 23 zł | 28,29 zł



szydł łazienkowy  
 36 zł | 44,28 zł



szydł na klucz  
 34 zł | 41,82 zł



szydł na patent  
 34 zł | 41,82 zł



szydł łazienkowy\*  
 54 zł | 66,42 zł



szydł na klucz  
 47 zł | 57,81 zł



szydł na patent  
 47 zł | 57,81 zł



szydł łazienkowy  
 78 zł | 95,94 zł



szydł na klucz  
 49 zł | 60,27 zł



szydł na patent  
 49 zł | 60,27 zł



szydł łazienkowy  
 80 zł | 98,40 zł



szydł na klucz  
 37 zł | 45,51 zł



szydł na patent  
 37 zł | 45,51 zł



szydł łazienkowy  
 63 zł | 77,49 zł



szydł na klucz  
 31 zł | 38,13 zł



szydł na patent  
 31 zł | 38,13 zł



szydł łazienkowy  
 43 zł | 52,89 zł



szydł na klucz  
 37 zł | 45,51 zł



szydł na patent  
 37 zł | 45,51 zł



szydł łazienkowy  
 63 zł | 77,49 zł



szydł na klucz  
 37 zł | 45,51 zł



szydł na patent  
 37 zł | 45,51 zł



szydł łazienkowy  
 63 zł | 77,49 zł

\* - rękojeść klamki oraz pokrętła WC pokryte są powłoką antybakteryjną



klamka CUBE - czarny mat  
115 zł | 141,45 zł



szyld na klucz  
39 zł | 47,97 zł



szyld na patent  
39 zł | 47,97 zł



szyld łazienkowy  
70 zł | 86,10 zł



klamka MONDO - nikiel satyna  
56 zł | 68,88 zł



szyld na klucz  
26 zł | 31,98 zł



szyld na patent  
26 zł | 31,98 zł



szyld łazienkowy  
41 zł | 50,43 zł



klamka TREND - nikiel satyna  
57 zł | 70,11 zł



szyld na klucz  
26 zł | 31,98 zł



szyld na patent  
26 zł | 31,98 zł



szyld łazienkowy  
41 zł | 50,43 zł



klamka PRIMA - nikiel satyna  
47 zł | 57,81 zł



szyld na klucz  
26 zł | 31,98 zł



szyld na patent  
26 zł | 31,98 zł



szyld łazienkowy  
41 zł | 50,43 zł



klamka LINEA - chrom błyszczący  
58 zł | 71,34 zł



szyld na klucz  
23 zł | 28,29 zł



szyld na patent  
23 zł | 28,29 zł



szyld łazienkowy  
36 zł | 44,28 zł



klamka LINEA - nikiel satyna  
58 zł | 71,34 zł



szyld na klucz  
26 zł | 31,98 zł



szyld na patent  
26 zł | 31,98 zł



szyld łazienkowy  
41 zł | 50,43 zł



klamka BELLA SLIM - chrom błyszczący  
129 zł | 158,67 zł



szyld na klucz  
47 zł | 57,81 zł



szyld na patent  
47 zł | 57,81 zł



szyld łazienkowy  
78 zł | 95,94 zł



klamka BELLA SLIM - miedź błyszcząca  
142 zł | 174,66 zł



szyld na klucz  
49 zł | 60,27 zł



szyld na patent  
49 zł | 60,27 zł

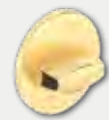

szyld łazienkowy  
80 zł | 98,40 zł

# KLAMKI



klamka ZORBA - chrom błyszczący/satyna  
38 zł | 46,74 zł



klamka JOWISZ - stal nierdzewna  
38 zł | 46,74 zł



klamka NOVA - stal nierdzewna  
41 zł | 50,43 zł



klamka PROXIMA - stal nierdzewna  
44 zł | 54,12 zł



klamka TOPAZ - stal nierdzewna  
44 zł | 54,12 zł



klamka TOPAZ - stal nierdzewna, czarny mat  
84 zł | 103,32 zł



klamka ONYX M - stal nierdzewna  
59 zł | 72,57 zł



klamka LUNA - chrom szczotkowany  
95 zł | 116,85 zł



szyld na klucz  
17 zł | 20,91 zł



szyld na patent  
17 zł | 20,91 zł



szyld łazienkowy  
29 zł | 35,67 zł



szyld na klucz  
13 zł | 15,99 zł



szyld na patent  
13 zł | 15,99 zł



szyld łazienkowy  
31 zł | 38,13 zł



szyld na klucz  
17 zł | 20,91 zł



szyld na patent  
17 zł | 20,91 zł



szyld łazienkowy  
34 zł | 41,82 zł



szyld na klucz  
17 zł | 20,91 zł



szyld na patent  
17 zł | 20,91 zł



szyld łazienkowy  
34 zł | 41,82 zł



szyld na klucz  
17 zł | 20,91 zł



szyld na patent  
17 zł | 20,91 zł



szyld łazienkowy  
34 zł | 41,82 zł



szyld na klucz  
33 zł | 40,59 zł



szyld na patent  
33 zł | 40,59 zł



szyld łazienkowy  
63 zł | 77,49 zł



szyld na klucz  
17 zł | 20,91 zł



szyld na patent  
17 zł | 20,91 zł



szyld łazienkowy  
34 zł | 41,82 zł



szyld na klucz  
39 zł | 47,97 zł



szyld na patent  
39 zł | 47,97 zł



szyld łazienkowy  
67 zł | 82,41 zł



klamka LUNA - mosiądz błyszczący  
95 zł | 116,85 zł



szyld na klucz  
39 zł | 47,97 zł



szyld na patent  
39 zł | 47,97 zł



szyld łazienkowy  
67 zł | 82,41 zł



klamka IBIZA - grafit/chrom  
60 zł | 73,80 zł



szyld na klucz  
30 zł | 36,90 zł



szyld na patent  
30 zł | 36,90 zł



szyld łazienkowy  
43 zł | 52,89 zł



klamka IBIZA - nikiel satyna  
60 zł | 73,80 zł



szyld na klucz  
26 zł | 31,98 zł



szyld na patent  
26 zł | 31,98 zł



szyld łazienkowy  
41 zł | 50,43 zł



klamka IBIZA - chrom błyszczący  
58 zł | 71,34 zł



szyld na klucz  
23 zł | 28,29 zł



szyld na patent  
23 zł | 28,29 zł



szyld łazienkowy  
36 zł | 44,28 zł

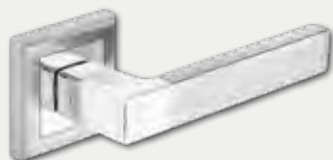

klamka BETA - nikiel satyna  
39 zł | 47,97 zł



szyld na klucz  
23 zł | 28,29 zł



szyld na patent  
23 zł | 28,29 zł



szyld łazienkowy  
36 zł | 44,28 zł



klamka EUROPA - nikiel satyna  
39 zł | 47,97 zł



szyld na klucz  
23 zł | 28,29 zł



szyld na patent  
23 zł | 28,29 zł



szyld łazienkowy  
36 zł | 44,28 zł



klamka TOMA - czarna  
74 zł | 91,02 zł



szyld na klucz  
30 zł | 36,90 zł



szyld na patent  
30 zł | 36,90 zł



szyld łazienkowy  
41 zł | 50,43 zł



klamka QUANTA - nikiel - satyna  
51 zł | 62,73 zł



szyld na klucz  
21 zł | 25,83 zł



szyld na patent  
21 zł | 25,83 zł



szyld łazienkowy  
28 zł | 34,44 zł



# KLAMKI



klamka WARNA - nikiel satyna  
96 zł | 118,08 zł



szyld na klucz  
30 zł | 36,90 zł



szyld na patent  
30 zł | 36,90 zł



szyld łazienkowy  
51 zł | 62,73 zł



klamka ALVA LUX - czarny mat  
95 zł | 116,85 zł



szyld na klucz  
46 zł | 56,58 zł



szyld na patent  
46 zł | 56,58 zł



szyld łazienkowy  
71 zł | 87,33 zł



klamka PEM LUX - chrom połysk  
102 zł | 125,46 zł



szyld na klucz  
42 zł | 51,66 zł



szyld na patent  
42 zł | 51,66 zł



szyld łazienkowy  
67 zł | 82,41 zł



klamka AS LUX - tytan  
124 zł | 152,52 zł



szyld na klucz  
52 zł | 63,96 zł



szyld na patent  
52 zł | 63,96 zł



szyld łazienkowy  
78 zł | 95,94 zł



klamka LEA LUX - chrom połysk  
102 zł | 125,46 zł



szyld na klucz  
42 zł | 51,66 zł



szyld na patent  
42 zł | 51,66 zł



szyld łazienkowy  
67 zł | 82,41 zł



klamka FOKUS - nikiel satyna velvet  
47 zł | 57,81 zł



szyld na klucz  
23 zł | 28,29 zł



szyld na patent  
23 zł | 28,29 zł



szyld łazienkowy  
33 zł | 40,59 zł



klamka JANE - nikiel lakierowany  
51 zł | 62,73 zł



szyld na klucz  
23 zł | 28,29 zł



szyld na patent  
23 zł | 28,29 zł



szyld łazienkowy  
33 zł | 40,59 zł



klamka UNO - stal nierdzewna  
32 zł | 39,36 zł



szyld na klucz  
14 zł | 17,22 zł



szyld na patent  
14 zł | 17,22 zł



szyld łazienkowy  
26 zł | 31,98 zł



klamka ROMANA - chrom/nikiel lakierowany  
43 zł | 52,89 zł



szyld na klucz  
23 zł | 28,29 zł



szyld na patent  
23 zł | 28,29 zł



szyld łazienkowy  
33 zł | 40,59 zł



klamka TIK-QR - antracyt  
43 zł | 52,89 zł



szyld na klucz  
22 zł | 27,06 zł



szyld na patent  
22 zł | 27,06 zł



szyld łazienkowy  
32 zł | 39,36 zł



klamka QUBIK - nikiel lakierowany  
39 zł | 47,97 zł



szyld na klucz  
23 zł | 28,29 zł



szyld na patent  
23 zł | 28,29 zł



szyld łazienkowy  
33 zł | 40,59 zł



klamka LIBRA - nikiel satynowy  
62 zł | 76,26 zł



szyld na klucz  
19 zł | 23,37 zł



szyld na patent  
19 zł | 23,37 zł



szyld łazienkowy  
32 zł | 39,36 zł



klamka ZORBA z szyldem podłużnym - chrom błyszcząca / satyna 40 zł | 49,20 zł



klamka ZORBA z szyldem podłużnym na klucz - chrom błyszcząca/satyna (rozstaw 72 mm) 40 zł | 49,20 zł



klamka ZORBA z szyldem podłużnym na patent - chrom błyszcząca/satyna (rozstaw 72 mm) 40 zł | 49,20 zł



klamka ZORBA z szyldem podłużnym łazienkowym - chrom błyszcząca / satyna (rozstaw 72 mm) 47 zł | 57,81 zł



klamka SHARK czarna i inox  
119 zł | 146,37 zł



szyld SHARK czarny i inox  
47 zł | 57,81 zł

klamka SZARK do drzwi SOLID / ENTER



klamka DIVA i rozeta do skrzydła FORCA 10 i FORCA B 10 kolor srebrny F1  
klamka 152 zł | 186,96 zł  
rozeta 59 zł | 72,57 zł



klamka ONTARIO i rozeta do skrzydła SOLID RC2 kolor srebrny F1  
klamka 137 zł | 168,51 zł  
rozeta 68 zł | 83,64 zł

# KLAMKI



klamka techniczna STAR TEC - klasa IV  
stal nierdzewna matowa cena za komplet  
(klamka + szyld na patent)  
81 zł | 99,63 zł



szyld na patent

grubość skrzydeł do 55 mm



klamka PEGAZ (rozstaw 72 mm)  
nikiel mat na patent  
73 zł | 89,79 zł



klamka TOM z szyldem podłużnym  
na patent (rozstaw 72 mm) chrom mat  
74 zł | 91,02 zł

szyld zewnętrzny

szyld wewnętrzny

UWAGA:  
Klamka lewa lub prawa\*.  
Klamka z szyldem dopasowana do skrzydeł  
z dwoma zamkami oprócz kolekcji SOLID.



klamka METRO (rozstaw 72 mm)  
stal nierdzewna na patent  
98 zł | 120,54 zł

szyld górny METRO  
stal nierdzewna na patent  
51 zł | 62,73 zł

UWAGA:  
Klamka lewa lub prawa\*.  
Klamka z szyldem dopasowana do skrzydeł  
SOLID z dwoma zamkami.



klamka TOTAL zewnętrzna z szyldem  
podłużnym (rozstaw 72 mm)  
inox plus - 121 zł | 148,83 zł

szyld górny TOTAL  
krótki inox plus  
55 zł | 67,65 zł

\* klamka lewa

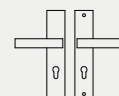

\* klamka prawa

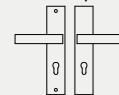

## WKŁADKI



wkładka 26/41 - nikiel mat  
26 zł | 31,98 zł



wkładka 26/41 - mosiądz satyna  
24 zł | 29,52 zł



system  
jednego klucza

zestaw wkładek ZN 30/40+30G/40 SN  
lub ZN 30/40+40G/30 SN nikiel satyna  
98 zł | 120,54 zł



zestaw wkładek ZN 30/40+30G/40 SB  
lub ZN 30/40+40G/30 SB mosiądz satyna  
93 zł | 114,39 zł

## SAMOZAMYKACZE



samozamykacz DORMA  
Cena.....208 zł | 255,84 zł



samozamykacz GEZE  
Cena.....252 zł | 309,96 zł



biały (struktura słoju)	biała mat	sosna biała	wiąz syberyjski	srebrna	dąb piaskowy
dąb bielony ryfla	dąb vintage	wiąz tabac	buk**	olcha**	dąb toffi***
wiąz antracyt	dąb złoty ryfla	orzech	orzech ciemny ryfla	orzech karmelowy	siwy struktura
czarna mat	dąb szary ryfla***	wenge ciemne	kasztan marrone struktura	czarny struktura	<b>NOWOŚĆ</b> szara jasna mat
miedź antyczna	beton oxide	<b>NOWOŚĆ</b> dąb evoke			

\*\* dekor do wyczerpania zapasów

\*\*\* dekory tylko w ułożeniu poziomym



orzech amerykański	heban	wiąz	dąb polski 3D	dąb grand
--------------------	-------	------	---------------	-----------

# DEKORY

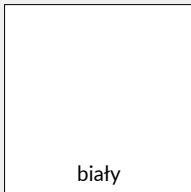

lakier akrylowy UV  
RAL=9003

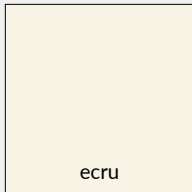

RAL=9001



Flugger = 4362  
NCS = S1505-Y50R

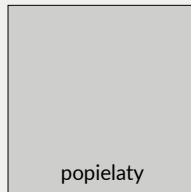

RAL=7035



## Dekory z kolekcji LUX

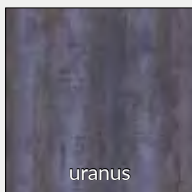
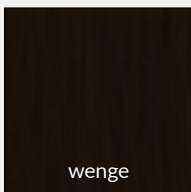
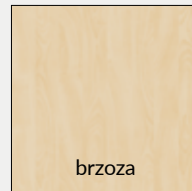
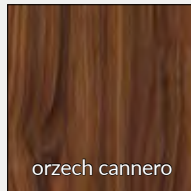
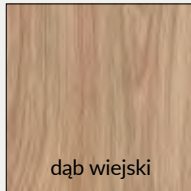
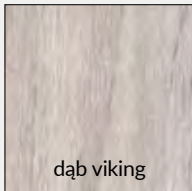

## Dekory z kolekcji CLARO, GRAFI

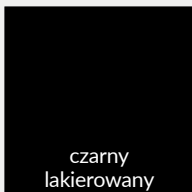

## Dekory z kolekcji WOOD

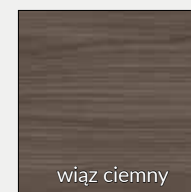
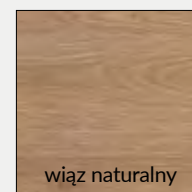
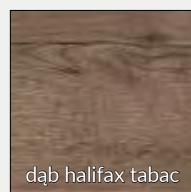
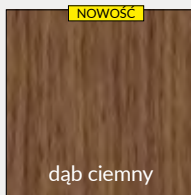
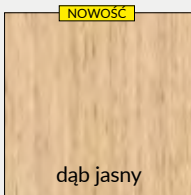





NOWOŚĆ



biały mleczny

CPL grubości 0,2 mm  
CPL grubości 0,7 mm



dąb gray

CPL grubości 0,2 mm  
CPL grubości 0,7 mm



dąb walijski

CPL grubości 0,2 mm  
CPL grubości 0,7 mm

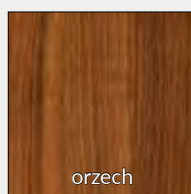

orzech

CPL grubości 0,2 mm  
CPL grubości 0,7 mm

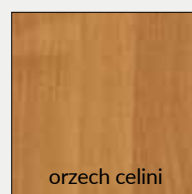

orzech celini

CPL grubości 0,2 mm  
CPL grubości 0,7 mm

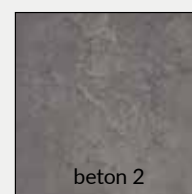

beton 2

CPL grubości 0,2 mm  
CPL grubości 0,7 mm

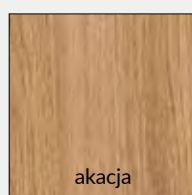

akacja

CPL grubości 0,2 mm  
CPL grubości 0,7 mm

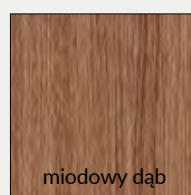

miodowy dąb

CPL grubości 0,2 mm  
CPL grubości 0,7 mm

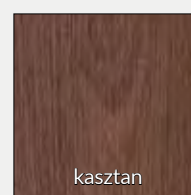

kasztan

CPL grubości 0,2 mm  
CPL grubości 0,7 mm

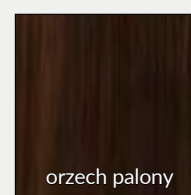

orzech palony

CPL grubości 0,2 mm  
CPL grubości 0,7 mm

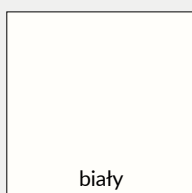

biały

W0118  
CPL grubości 0,15 mm  
CPL grubości 0,7 mm

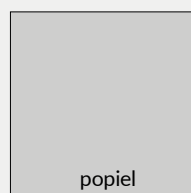

popiel

CPL grubości 0,2 mm  
CPL grubości 0,7 mm



szary ciemny

CPL grubości 0,2 mm  
CPL grubości 0,7 mm

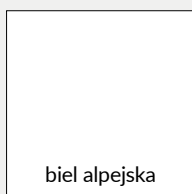

biel alpejska

## Skalowanie wzorów grafik G1 - G6 w szerokościach skrzydeł drzwiowych prawych

Wzór grafiki G1



"60"

Wzór grafiki G2



"60"

Wzór grafiki G3



"60"

Wzór grafiki G4



"60"

Wzór grafiki G5

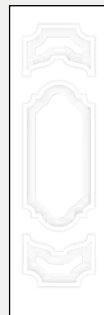

"60"

Wzór grafiki G6



"60"



"70"



"70"

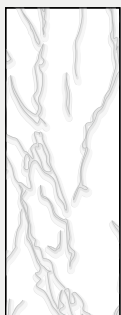

"70"

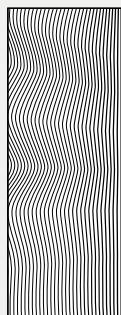

"70"

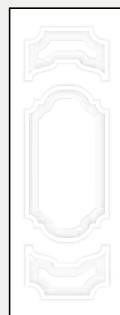

"70"



"70"



"90"



"90"

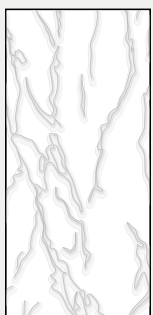

"90"

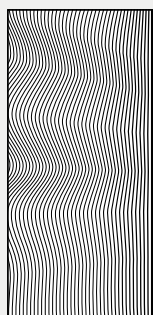

"90"

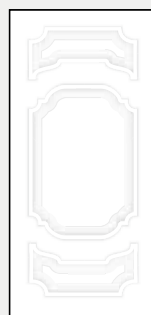

"90"

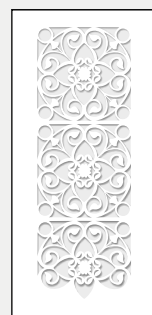

"90"



"100"



"100"

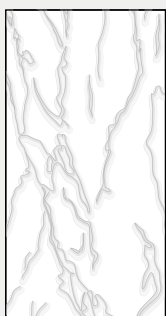

"100"

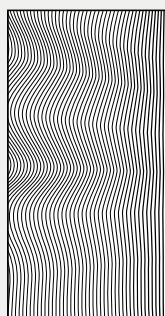

"100"

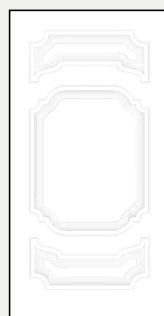

"100"

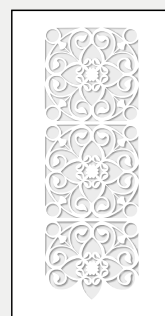

"100"

Skalowanie wzorów grafik w szerokości skrzydła drzwiowego „80” pokazano na str.54 i 55

## Skalowanie wzorów grafik G7 - G12 w szerokościach skrzydeł drzwiowych prawych

Wzór grafiki G7

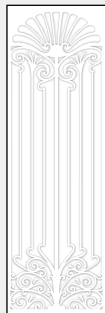

"60"

Wzór grafiki G8



"60"

Wzór grafiki G9



"60"

Wzór grafiki G10

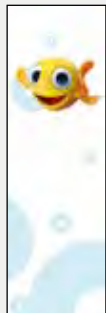

"60"

Wzór grafiki G11



"60"

Wzór grafiki G12



"60"

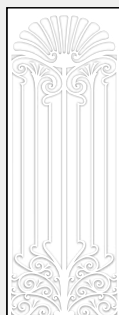

"70"



"70"



"70"



"70"



"70"



"70"

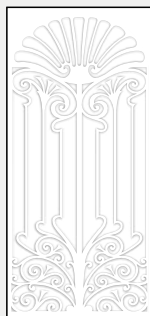

"90"



"90"



"90"

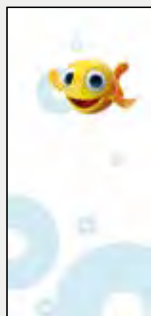

"90"



"90"



"90"

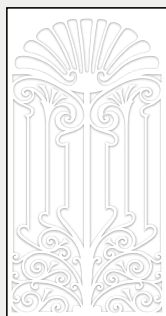

"100"



"100"



"100"

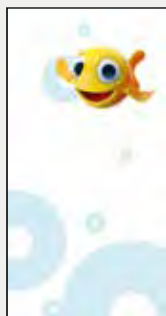

"100"

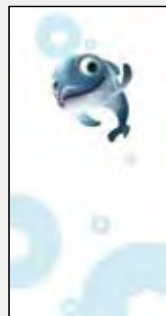

"100"



"100"

Skalowanie wzorów grafik w szerokości skrzydła drzwiowego „80” pokazano na str.54 i 55

## Skalowanie wzorów grafik G13 - G18 w szerokościach skrzydeł drzwiowych prawych

Wzór grafiki G13



"60"

Wzór grafiki G14



"60"

Wzór grafiki G15



"60"

Wzór grafiki G16



"60"

Wzór grafiki G17\*



"60"

Wzór grafiki G18\*

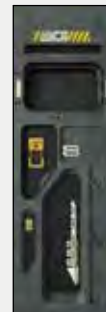

"60"

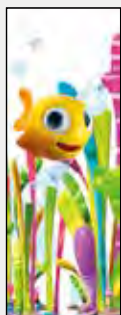

"70"



"70"



"70"



"70"



"70"



"70"



"90"

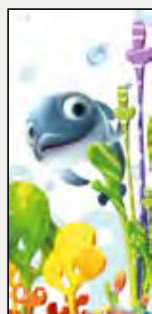

"90"



"90"



"90"



"90"



"90"

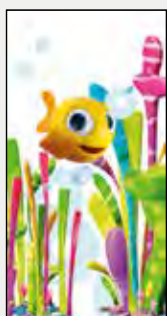

"100"



"100"



"100"



"100"



"100"















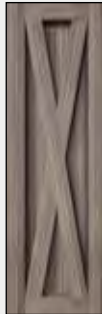







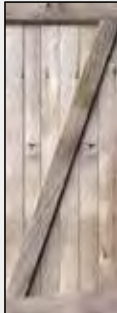







"100"

Skalowanie wzorów grafik w szerokości skrzydła drzwiowego „80” pokazano na str.54 i 55  
\* wzór posiada wersje dla skrzydła prawego i lewego



## Skalowanie wzorów grafik G19 - G25 w szerokościach skrzydeł drzwiowych prawych

Wzór grafiki G19	Wzór grafiki G20*	Wzór grafiki G21	Wzór grafiki G22	Wzór grafiki G23	Wzór grafiki G24*	Wzór grafiki G25
						
"60"	"60"	"60"	"60"	"60"	"60"	"60"
						
"70"	"70"	"70"	"70"	"70"	"70"	"70"
						
"90"	"90"	"90"	"90"	"90"	"90"	"90"
						
"100"	"100"	"100"	"100"	"100"	"100"	"100"

Skalowanie wzorów grafik w szerokości skrzydła drzwiowego „80” pokazano na str.54 i 55

\* wzór posiada wersje dla skrzydła prawego i lewego



# SZYBY

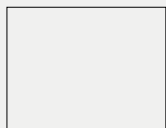

wzór 1 VETRO  
przezroczysta

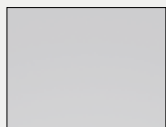

wzór 1 VETRO  
decormat

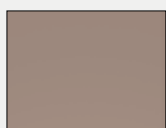

wzór 1 VETRO  
decormat brąz

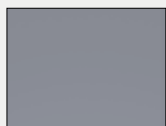

wzór 1 VETRO  
decormat grafit



wzór VETRO E  
szyba laminowana  
czarna nieprzezierna

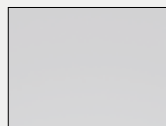

wzór VETRO E  
szyba laminowana  
decormat



wzór 2 VETRO



wzór 3 VETRO



wzór 4 VETRO



wzór 5 VETRO



wzór 10 VETRO



wzór 11 VETRO



wzór 12 VETRO



wzór 13 VETRO



wzór 14 VETRO



wzór 15 VETRO

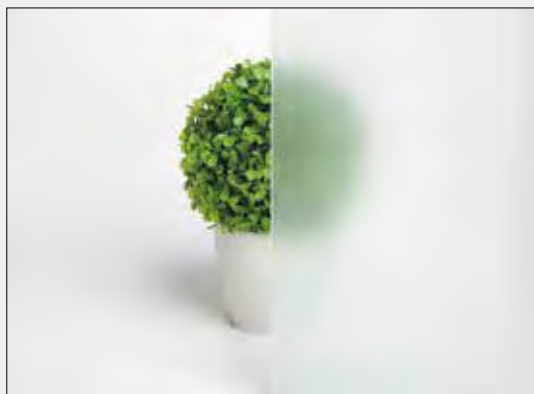

mat dre

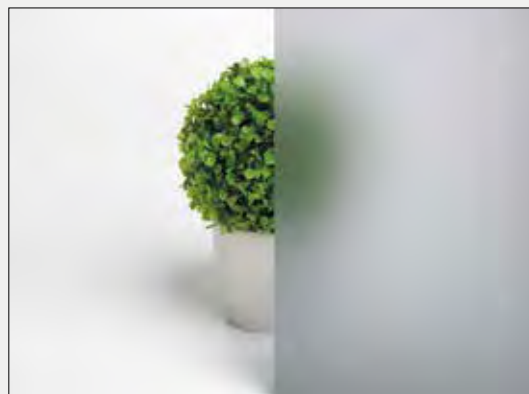

decormat grafit

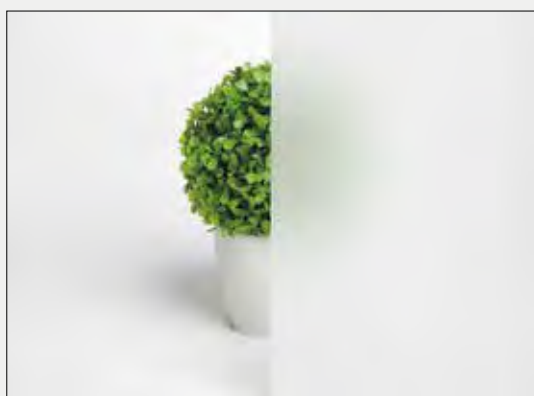

mleczna laminowana VSG 22.1, obustronnie gładka

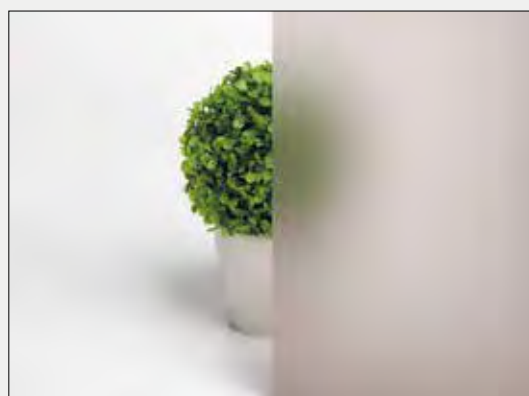

decormat brąz



żaluzja



chinchila



kora biała

## CENY

Ceny i dostępność szyb podane są na stronach ze skrzydłami drzwiowymi. Szyby w drzwiach naszych kolekcji posiadają awers i rewers (oprócz VSG 22.1 i VETRO E).

# ELEMENTY MASKUJĄCE OŚCIEŻNIC

## OPASKI MASKUJĄCE

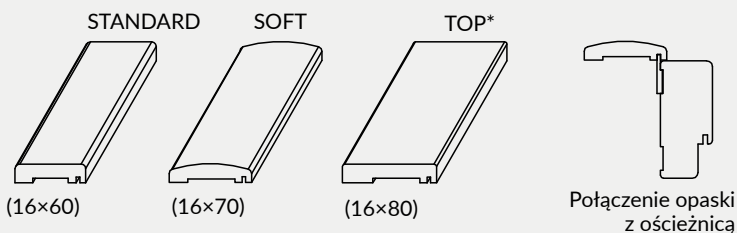

zastosowanie: do ościeżnicy prostej, prostej SOFT

**Zawartość kompletu** (na jedną stronę drzwi): opaska pozioma i dwie pionowe, zaczepy plastikowe, kołki oraz spinki zaciskowe. Opaski maskujące pakowane są w karton.



## CENY OPASEK

model	Cell, 3D, Finish, CPL		malowane	
	cena netto	cena brutto	cena netto	cena brutto
STANDARD	48 zł	59,04 zł	101 zł	124,23 zł
SOFT	56 zł	68,88 zł	114 zł	140,22 zł
TOP*	60 zł	73,80 zł	119 zł	146,37 zł
Do drzwi dwuskrzydłowych	+30%			

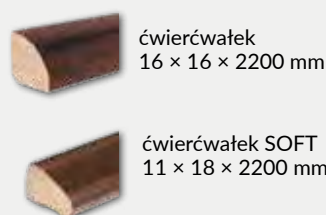

\* opaska maskująca TOP nie jest dostępna w kolorach folii Finish

## LISTWY DEKORACYJNE



Długość listw dekoracyjnych 2,62 mb (oprócz LPP4W)

## CENY LISTEW

Model	Cell, 3D		CPL		malowane	
	netto	brutto	netto	brutto	netto	brutto
LPP1W, LPP2W*, LPP3W*	23 zł	28,29 zł	23 zł	28,29 zł	51 zł	62,73 zł
LPP4W	34 zł	41,82 zł	-	-	76 zł	93,48 zł

cena za 1 szt.

\* tylko dekory Cell i 3D

## ĆWIERĆWAŁKI

Ćwierćwałek służy do maskowania kąтового połączenia ściany i ościeżnicy. Jednostką handlową jest sztuka.

Ceny ćwierćwałków

MODEL	cena netto	cena brutto
ćwierćwałek	11 zł	13,53 zł
ćwierćwałek SOFT	11 zł	13,53 zł
ćwierćwałek malowany	27 zł	33,21 zł

LPP2W LPP3W LPP1W LPP4W

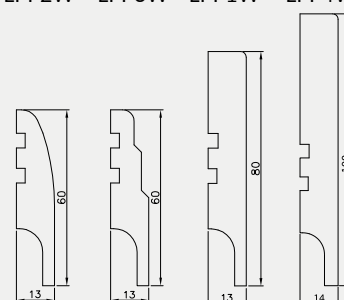

Listwa LPP4W długości 2,40 mb na płycie odpornej na wilgoć.

## KRATKI WENTYLACYJNE

Do drzwi można wstawić łazienkową kratkę wentylacyjną tworzywową, dostępną w kolorach biały, beż, calvados, brąz, srebrna, kremowa, szary, czarny i popielaty (oprócz drzwi ramowych, przesuwnych, składanych, P.POŻ. oraz SOLID, ENTER) lub aluminiową

- |                                  |            |             |
|----------------------------------|------------|-------------|
|                                  | cena netto | cena brutto |
| » kratka wentylacyjna tworzywowa | 21 zł      | 25,83 zł    |
| » kratka wentylacyjna aluminiowa | 93 zł      | 114,39 zł   |



kratka wentylacyjna tworzywowa



kratka wentylacyjna aluminiowa

# AKCESORIA WENTYLACYJNE I INNE

## TULEJE WENTYLACYJNE DO DRZWI PŁYTOWYCH

Istnieje możliwość zakupu kompletu (5 szt.) tulei wentylacyjnych. DRE-Cell Decor, folia 3D, laminat CPL.

Ceny tulei

kolekcja	cena netto	cena brutto
DRE-Cell, folia 3D, laminat CPL	15 zł	18,45 zł

Cena za komplet 5 szt.



## TULEJE WENTYLACYJNE DO DRZWI RAMOWYCH

Do drzwi ramowych, poza VETRO, stosujemy tuleje stalowe lub tworzywowe (3 tuleje do drzwi „60”, 4 tuleje do drzwi „70”, 5 tulei do drzwi „80”-„100”)

### TULEJE STALOWE

Stal nierdzewna



MODEL	cena netto	cena brutto
VERANO, NESTOR, AURI, EMENA, ENA, SCALA, PIANO, PREMIUM, ELSA, FOSCA, TRIESTA, EVEN, REVA, SOLTE, VERSO, SEMI, ESTRA	37 zł	45,51 zł

Cena za 1 szt.



tuleja stalowa kwadratowa 60 x 60 mm

tuleja stalowa okrągła śr. zew. 55 mm

### TULEJE TWORZYWOWE



MODEL	cena netto	cena brutto
VERANO, NESTOR, AURI, EMENA, ENA, SCALA, PIANO, PREMIUM, ELSA, FOSCA, TRIESTA, EVEN, REVA, SOLTE, VERSO	5 zł	6,15 zł

Cena za 1 szt.

### PODCIĘCIE WENTYLACYJNE

We wszystkich kolekcjach (oprócz SOLID, SOLID RC2, ENTER, P.POŻ, przesuwne, składane), na życzenie można wykonać podcięcie wentylacyjne.

	cena netto	cena brutto
podcięcie wentylacyjne	21 zł	25,83 zł



podcięcie wentylacyjne

### NASADKI NA ZAWIASY

» (kpl. 2 szt. na 1 zawias) 8 zł netto | 9,84 zł brutto  
Nasadki tworzywowe przystosowane do zawiasów o średnicy 13,5.

» Naparstek (cena za 1 szt.) 14 zł netto | 17,22 zł brutto



# INFORMACJE TECHNICZNE

## WYMIARY SKRZYDEŁ I ROZMIESZCZENIE ZAWIASÓW

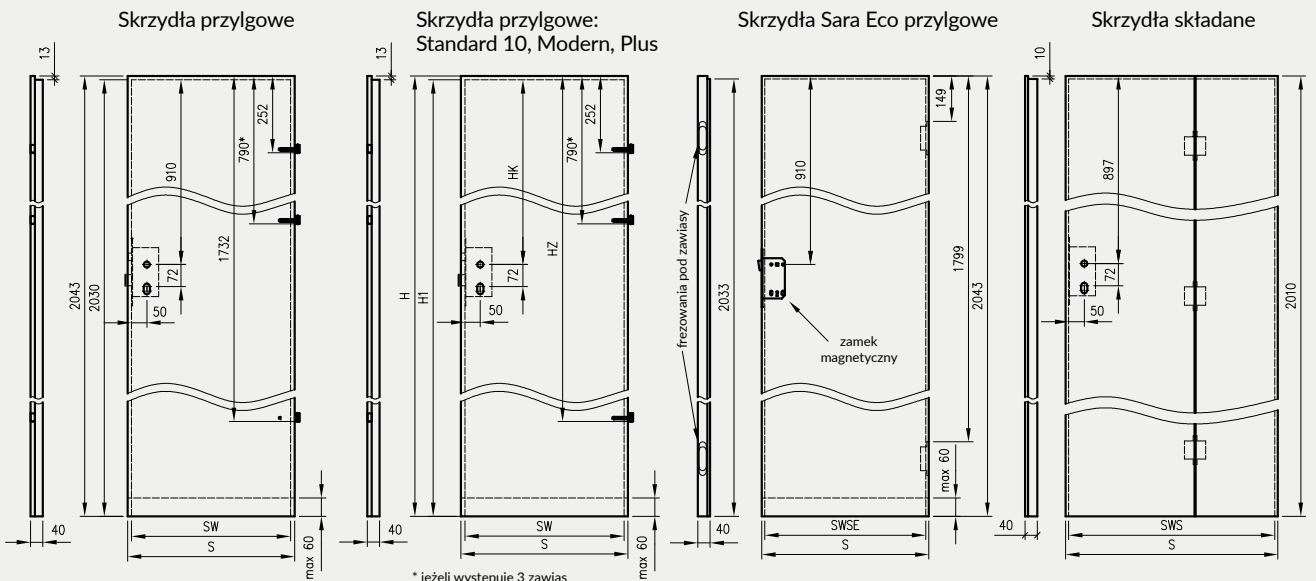

Skrzydła bezprzylgowe rozwiernie

Skrzydła bezprzylgowe rozwiernie Standard 10, Modern, Plus

Skrzydła Sara Eco bezprzylgowe

Skrzydła przesuwne do:  
 - kaset ościeżnicowych PA  
 - systemów SPAZIO CD  
 - systemów naściennych

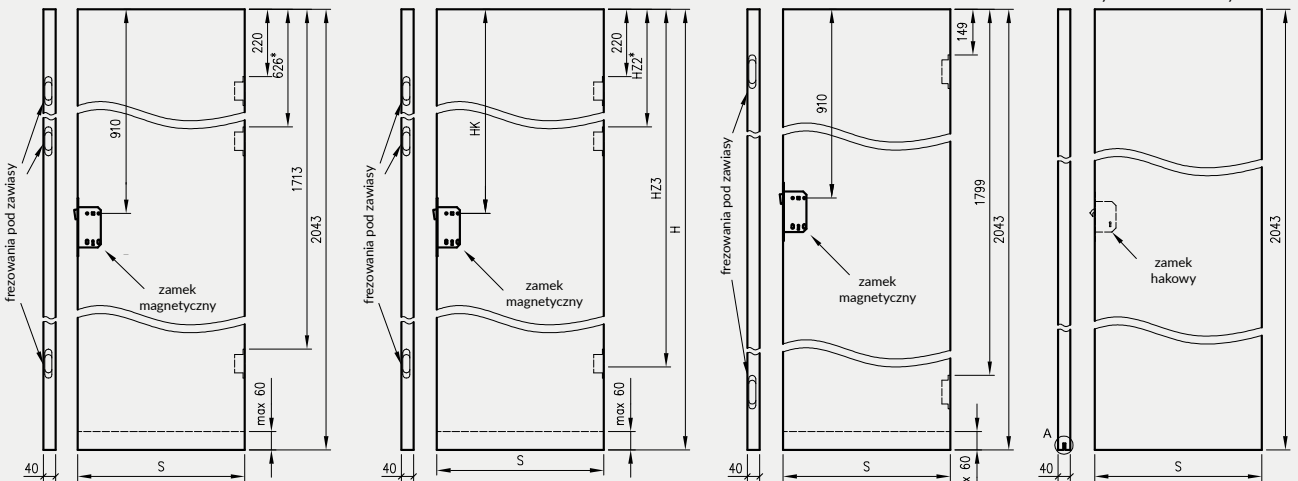

\* jeśli występuje

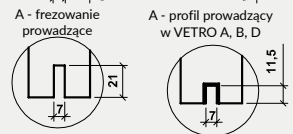

Skrzydła Forca / Forca B

Skrzydła Athos / Olimp EI30

Skrzydła Olimp EI60\*\*

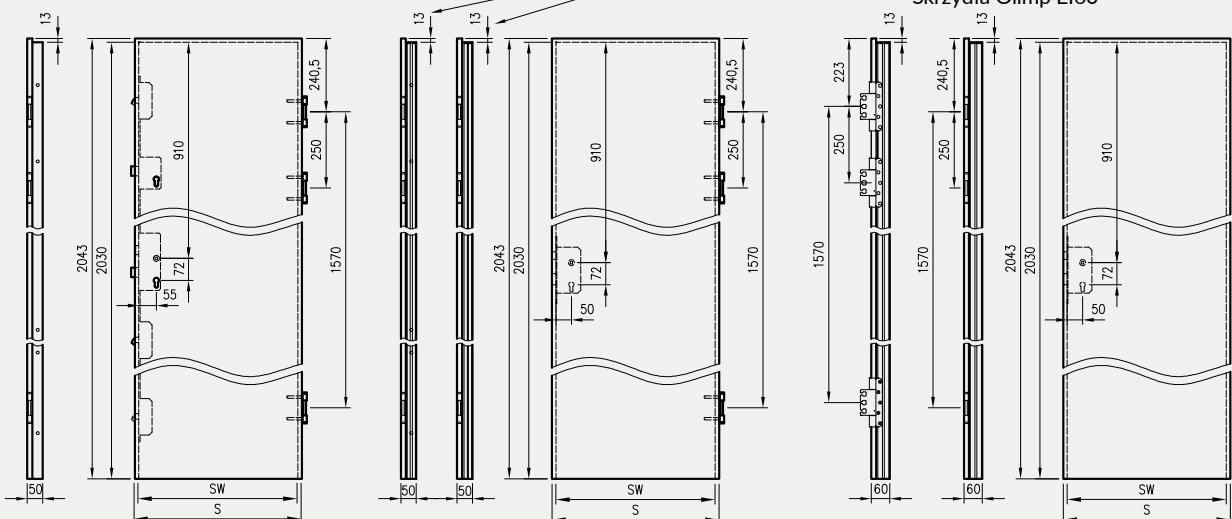

\*\* Olimp EI60 dwa warianty zawiasów (w zależności od szerokości drzwi)



# INFORMACJE TECHNICZNE

## SZEROKOŚĆ SKRZYDEŁ

Symbol wym. drzwi	S	SW	SWSE	SWS
„60”	644	618	-	-
„70”	744	718	-	-
„80”	844	818	824	824
„90”	944	918	924	924
„100”	1044	1018	-	1024
„110*”	1144	1118	-	-

S – całkowita szerokość skrzydła  
 SW – szerokość we wrębie (dotyczy skrzydeł przylgowych)  
 SWSE – szerokość we wrębie skrzydeł przylgowych Sara Eco  
 SWS – szerokość we wrębie skrzydeł składanych  
 \* - szerokość „110” dostępna tylko w skrzydłach Standard 10, Athos, Enter Akustik i Olimp

**Uwaga:** Całkowita szerokość dostawek „40” wynosi 444 mm

## DODATKOWE SZEROKOŚCI SKRZYDEŁ

Symbol wym. drzwi	S	SW
„90E” dla OLIMP EI30, ATHOS, FORCA, FORCA B	959	933
„90E” dla OLIMP EI60	969	943
„90E” dla STANDARD, ENTER, ENTER AKUSTIK, SOLID, SOLID RC2	948	922

Standard inwestycyjny „90E” zapewnia 900mm światła przejścia w ościeżnicy ze skrzydłem otwartym pod kątem 90 stopni

## WYMIARY SKRZYDEŁ W 4 WARIANTACH WYSOKOŚCI

(dotyczy skrzydeł STANDARD 10 oraz kolekcji MODERN i PLUS)

H	H1	HK	HZ	HZ2	HZ3
1983	1970	850	1672	606	1653
2043	2030	910	1732	626	1713
2110	2097	977	1799	647	1780
2240	2227	1107	1929	691	1910

H - wysokość całkowita skrzydła  
 H1 - wysokość skrzydła we wrębie  
 HK - odległość od górnego wrębu skrzydła do osi klamki  
 HZ - odległość od górnej krawędzi skrzydła do punktu osadzenia trzeciego zawiasu

## WYSOKOŚĆ SKRZYDEŁ

2043 mm – całkowita wysokość skrzydeł przylgowych i bezprzylgowych (2010 dla skrzydeł składanych)

2030 mm – wysokość skrzydeł przylgowych we wrębie (2033 dla skrzydeł przylgowych Sara Eco, 2000 dla skrzydeł składanych)

2055 mm – całkowita wysokość skrzydeł z odwróconą przylgą

1983, 2043, 2110, 2240 mm – całkowite możliwe wysokości skrzydeł STANDARD 10 oraz kolekcji MODERN i PLUS (1970, 2030, 2097, 2227 mm - mierzone we wrębie)

## SKRACANIE SKRZYDEŁ

Istnieje możliwość skrócenia skrzydeł we własnym zakresie, maksymalnie o 60 mm (nie można skrać skrzydeł VETRO, PPOŻ, FORCA B, wszystkich kolekcji w wersji przesuwnej, skrzydeł biernych, skrzydeł szklanych, składanych oraz skrzydeł z uszczelką opadającą).

## SZCZELINY PROGOWE

Standardowa wysokość szczeliny pomiędzy skrzydłem a gotową podłogą wynosi 8 mm (15 mm w drzwiach FOLDE; 5-6 mm w drzwiach OLIMP).

## UWAGI DOTYCZĄCE ZAWIASÓW

W skrzydłach przylgowych: ramowych, wejściowych (Enter, Enter Akustik, Solid) oraz innych kolekcji o szerokości nie mniejszej niż „90” montowane są 3 zawiasy wkręcane  $\varnothing$  13,5 mm. W pozostałych skrzydłach przylgowych wewnątrzlokalowych możliwy jest wybór 2 lub 3 zawiasów.

Skrzydła SOLID RC2, FORCA, FORCA B, ATHOS oraz OLIMP EI30 wyposażone są w 3 zawiasy trójdzielne.

Skrzydła OLIMP EI60 w zależności od szerokości wyposażone są w 3 zawiasy trójdzielne lub 3 zawiasy SIMONSWERK VX 7939/160.

Skrzydła bezprzylgowe rozwiernie mają wyfrezowane gniazda pod 2 lub 3 zawiasy wpuszczane, które są pakowane wraz z ościeżnicą.

Skrzydła Sara Eco przylgowe i bezprzylgowe mają wyfrezowane gniazda pod zawiasy wpuszczane, które są pakowane wraz z ościeżnicą.

Skrzydła składane posiadają 3 zawiasy wpuszczane, które łączą dwie części skrzydła.

Skrzydła z odwróconą przylgą mają wyfrezowane gniazda pod 2 zawiasy wpuszczane, które są pakowane wraz z ościeżnicą.

### Skrzydło bezprzylgowe



krawędź bez przylgi

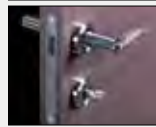

zamek magnetyczny



zawias wpuszczany

### Skrzydło przylgowe

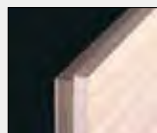

krawędź prosta

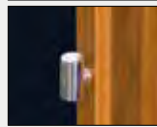

zawias wkręcany

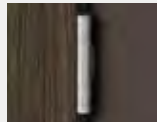

zawias trójdzielny



Zawias trójdzielny



Zawias SIMONSWERK VX 7939/160

# INFORMACJE TECHNICZNE

## GRUBOŚĆ SKRZYDEŁ I DOBÓR WKŁADKI PATENTOWEJ

Rodzaj skrzydła	Grubość skrzydeł	proporcja w skrzydle (W0/Z0)	Zalecany ** wymiar wkładki (W/Z)	Dotyczy wkładki z gałką	
				Wkładka z gałką po wewnętrznej stronie (W/Z)	Wkładka z gałką po zewnętrznej stronie (W/Z)
Skrzydła przylgowe	40	14 / 26	25 / 40 26 / 36 26 / 41 30 / 40	25G / 40 26G / 36 26G / 41 30G / 40	25 / 40G 26 / 36G 26 / 41G 30 / 40G
Skrzydła przylgowe Sara Eco, Sara Eco 2	40	24 / 16	35 / 30 36 / 26 36 / 31 40 / 30	35G / 30 36G / 26 36G / 31 40G / 30	35 / 30G 36 / 26G 36 / 31G 40 / 30G
Skrzydła bezprzylgowe	40	20 / 20	31 / 31 30 / 30 35 / 35	31G / 31 30G / 30 35G / 35	
Skrzydła bezprzylgowe Sara Eco, Sara Eco 2	40	16 / 24	30 / 35 26 / 36 31 / 36 30 / 40	30G / 35 26G / 36 31G / 36 30G / 40	30 / 35G 26 / 36G 31 / 36G 30 / 40G
Skrzydło z odwróconą przylgą	40	27 / 13	40 / 25 41 / 26	40G / 25 41G / 26	40 / 25G 41 / 26G
Skrzydła składane	40	17/23	30/35 31/36 30/40	30G / 35 31G / 36 30G / 40	30 / 35G 31 / 36G 30 / 40G
p.poż. Athos	50	21 / 29	31 / 41 35 / 40	31G / 41 35G / 40	31 / 41G 35 / 40G
Olimp EI30	50	18 / 32	30 / 45 31 / 46	30G / 45 31G / 46	30 / 45G 31 / 46G
Olimp EI60	60	28 / 32	40 / 45 41 / 46	40G / 45 41G / 46	40 / 45G 41 / 46G
p.poż. FORCA	50	22 / 28	35 / 40		
SOLID RC2	40,6	14 / 26,6	26 / 40 26 / 41 30 / 40		

\* Wkładki są obracalne - tzn. 25/40 = 40/25, 26G/36 = 36/26G

\*\* Wymiar zalecany przy założeniu że szyld ma grubość 10 mm, a wkładka wystaje ponad szyld nie więcej niż 5 mm.

Rys. Dobór wymiaru wkładki bębnekowej

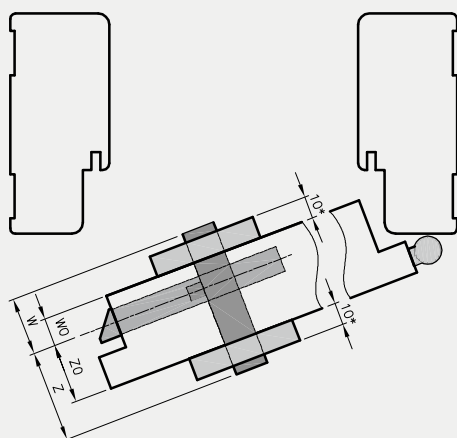

Rys. Dobór wymiaru wkładki z gałką

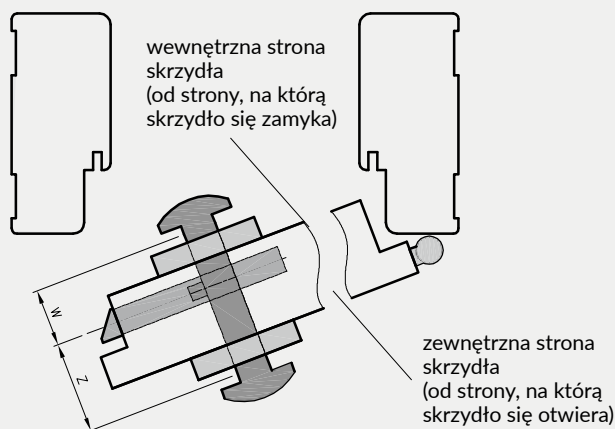

Wymiar wkładki obliczamy ze wzoru:

$W0 + \text{grubość szyldu} + 2 \div 3 \text{ mm} / Z0 + \text{grubość szyldu} + 2 \div 3 \text{ mm}$

gdzie:

W0 i Z0 – wartości podano w powyższej tabeli

grubość szyldu – mierzymy (w tabeli założono że szyld ma 10 mm grubości)

Dobór wkładki z gałką – jeżeli chcemy zamontować gałkę po:

- wewnętrznej stronie skrzydła – symbol gałki musi być przy wymiarze „W” (patrz 5 kolumna w tabeli)

- zewnętrznej stronie skrzydła – symbol gałki musi być przy wymiarze „Z” (patrz 6 kolumna w tabeli)

# INFORMACJE TECHNICZNE

## SKRZYDŁA PRZYLGOWE POJEDYNCZE

Oferujemy skrzydła: prawe, lewe oraz centra



## SKRZYDŁA PRZYLGOWE PODWÓJNE

Oferujemy skrzydła podwójne: prawe - wówczas prawe skrzydło jest czynnym a lewe biernym oraz skrzydła podwójne lewe - wówczas lewe skrzydło jest czynnym a prawe biernym.

Skrzydło czynne posiada przylgę oraz zamek w standardzie. Dla drzwi dwuskrzydłowych krawędź od strony umieszczenia zamka skrzydła czynnego i biernego od strony umieszczenia zaczepu jest zawsze krawędzią prostą.

Natomiast skrzydło bierne posiada „kontrprzylgę” oraz w standardzie blachę zaczepową i „kantrygiel” (A)



Kantrygiel (A)

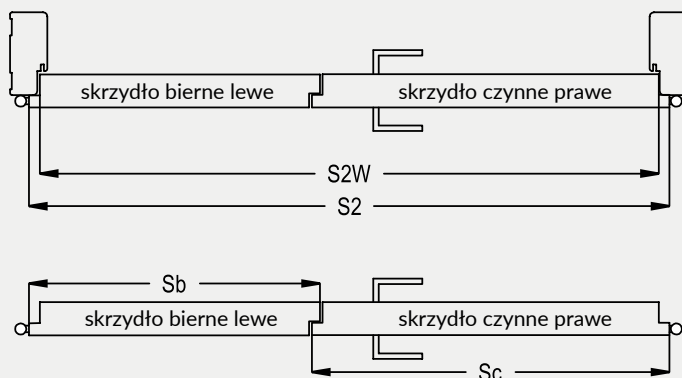

Wyłącznie ościeżnice naszej produkcji pasują do drzwi dwuskrzydłowych, dlatego zalecamy dokonywanie zakupu drzwi w kompletach. Komplet DRE obejmuje 2 skrzydła drzwiowe oraz ościeżnicę.

$$\boxed{\text{cena drzwi dwuskrzydłowych}} = \boxed{\text{cena skrzydła} \times 2} + \boxed{\text{cena ościeżnicy}}$$

Symbol wymiaru	wymiary w [mm]		
	S2	S2W	kombinacja* Sc+Sb
„100d”	1078	1052	644+444
„110d”	1178	1152	744+444
„120”	1278	1252	844+444; 644+644
„130”	1378	1352	944+444; 744+644; 644+744
„140”	1478	1452	1044+444; 844+644; 744+744; 644+844
„150”	1578	1552	944+644; 844+744; 744+844; 644+944
„160”	1678	1652	1044+644; 944+744; 844+844; 744+944; 644+1044
„170”	1778	1752	1044+744; 944+844; 844+944; 744+1044
„180”	1878	1852	1044+844; 944+944; 844+1044
„190”	1978	1952	1044+944; 944+1044
„200”	2078	2052	1044+1044

kombinacja\* - możliwe zestawienia szerokości skrzydeł czynnych (Sc) i biernych (Sb)

# INFORMACJE TECHNICZNE

## SKRZYDŁA BEZPRZYLGOWE-PRZESUWNE

Oferujemy skrzydła: prawe, lewe oraz centra (skrzydło bez zamka i uchwyty)

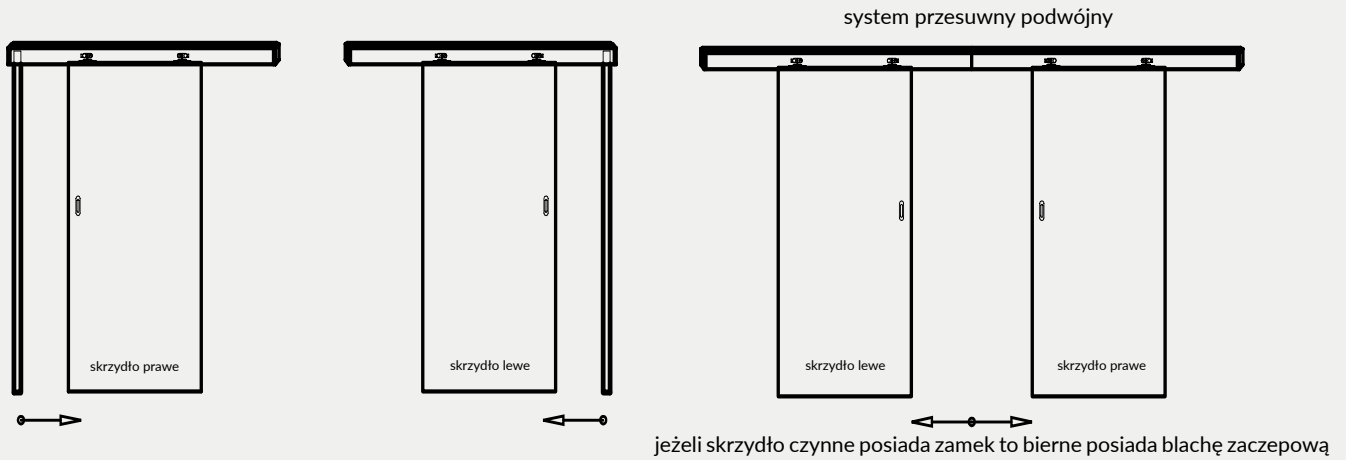

## SKRZYDŁA BEZPRZYLGOWE POJEDYNCZE

Oferujemy skrzydła: prawe, lewe oraz centra

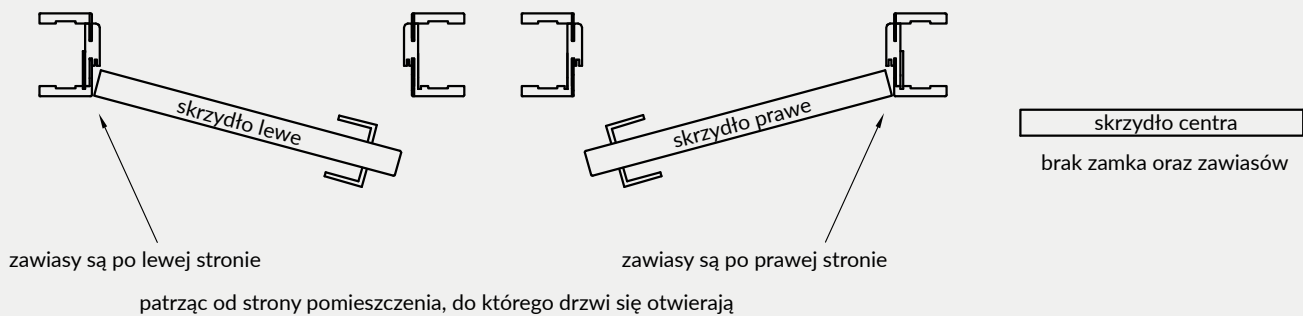

## SKRZYDŁA BEZPRZYLGOWE PODWÓJNE

Oferujemy skrzydła podwójne: prawe - wówczas prawe skrzydło jest czynnym a lewe biernym oraz skrzydła podwójne lewe - wówczas lewe skrzydło jest czynnym a prawe biernym.

Skrzydło czynne posiada zamek w standardzie, natomiast skrzydło bierne blachę zaczepową i „kantrygiel”.

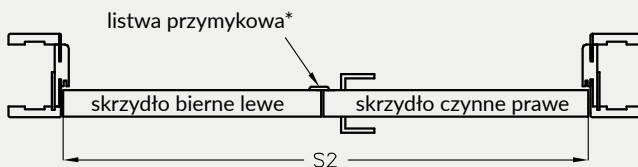

\* do drzwi dwuskrzydłowych bezprzylgowych istnieje możliwość dokupienia listwy przymykowej szer. 30 mm

$$\text{cena drzwi dwuskrzydłowych} = \text{cena skrzydła} \times 2 + \text{cena ościeżnicy}$$

Symbol wymiaru	wymiar w [mm]	
	S2	kombinacja* Sc+Sb
"120"	1291	644+644
"130"	1391	744+644; 644+744
"140"	1491	844+644; 744+744; 644+844
"150"	1591	944+644; 844+744; 744+844; 644+944
"160"	1691	1044+644; 944+744; 844+844; 744+944; 644+1044
"170"	1791	1044+744; 944+844; 844+944; 744+1044
"180"	1891	1044+844; 944+944; 844+1044

kombinacja\* - możliwe zestawienia szerokości skrzydeł czynnych (Sc) i biernych (Sb)

## KONSTRUKCJA SKRZYDEŁ PŁYTOWYCH

- » Rama skrzydła wykonana z drewna iglastego lub z płyty MDF
- » Wypełnienie: wkład stabilizujący „plaster miodu” (A), płyta wiórowo-otworowa (B) oraz w drzwiach przeciwpożarowych: płyta wiórowa
- » Płyta zewnętrzna HDF 3 mm lub płyta zewnętrzna HDF 4 mm (Finea, Finea B, Enter, Enter Akustik, Solid)
- » Krawędź „karnies”, prosta lub bez przyłgi

Płyty zewnętrzne skrzydeł uszlachetnione są:

- a) w kolekcji DRE-Cell dekor - folia dekoracyjna na bazie polipropylenu
- b) w folii 3D - folia 3D na bazie papieru dekoracyjnego
- c) w laminacie CPL - laminatem CPL gr. 0,15 - 0,2 mm lub 0,7 - 0,8 mm

Skrzydło drzwiowe przeciwpożarowe Olimp EI30

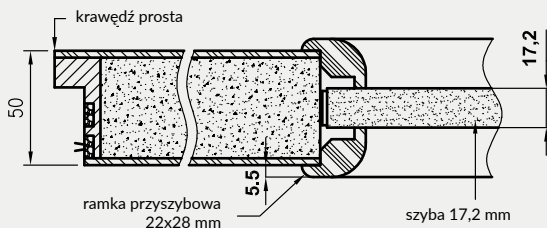

Skrzydło drzwiowe przeciwpożarowe Olimp EI60

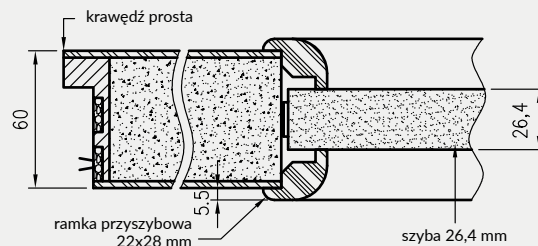

Skrzydło drzwiowe antywłamaniowe-przeciwpożarowe Forca EI30

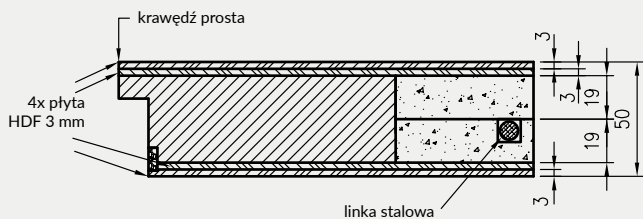

Skrzydło drzwiowe antywłamaniowe Forca B

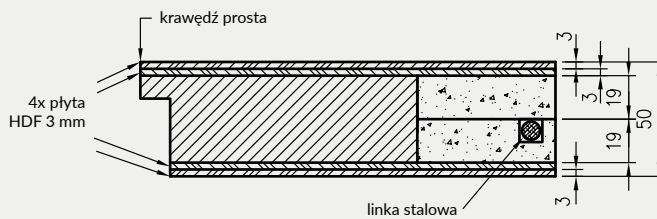

Skrzydło drzwiowe antywłamaniowe Solid RC2

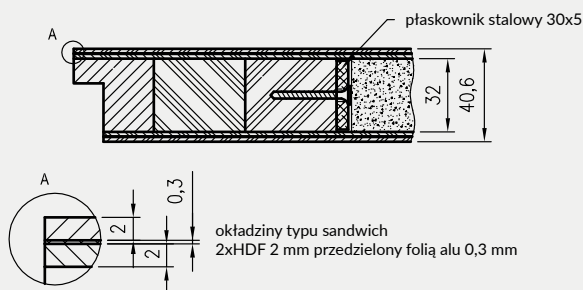

Skrzydło drzwiowe przeciwpożarowe Athos EI30

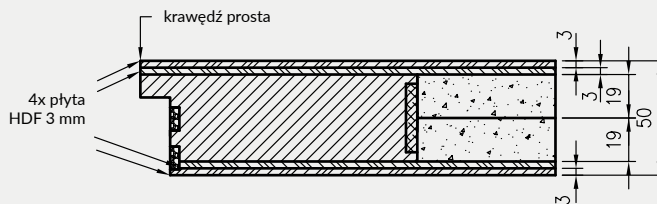

(A) Wkład stabilizujący „plaster miodu”



(B) Płyta wiórowo-otworowa



# INFORMACJE TECHNICZNE

## KONSTRUKCJA SKRZYDEŁ RAMOWYCH (NIE DOTYCZY KOLEKCJI VETRO A, B, C, D)

Konstrukcja skrzydeł ramowych wykonana jest w całości z płyty MDF:

ramiaki pionowe z MDF 40 mm

ramiaki poziome zewnętrzne z MDF 35 mm

ramiaki poziome wewnętrzne:

- MDF 22 mm w skrzydłach Auri, Piano, Even, Premium, Fosca, Semi, Verso, Reva, Solte, Triesta\*, Ena\*, Verano\* i Emena\* (\* W kolekcji Ena 1-2, Triesta 1-2, Emena 1-2, Verano 1-2, ramiak przy dużej szybie wykonany z MDF 35 mm. Natomiast w modelach Ena 3-5, Verano 3-5, Emena 3-5 i Triesta 3 dwa ramiaki przy dużych szybach wykonane z MDF 35 mm.)

- MDF 35 mm w skrzydłach Nestor, Elsa, Scala, Berge, Estra.

Przekrój poziomy drzwi  
Auri, Emena, Verano, Piano, Premium, Fosca, Verso,  
Ena, Even, Triesta, Reva, Solte

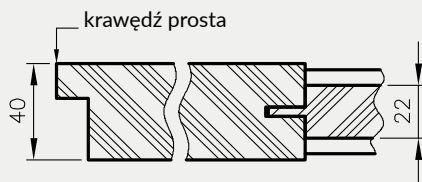

Przekrój poziomy drzwi Ena, Verano, Emena  
i Triesta (przekrój na wysokości ramiaka przy  
dużej szybie)

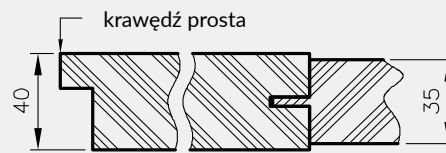

Przekrój poziomy drzwi Elsa



Przekrój poziomy drzwi Nestor



Przekrój poziomy drzwi Scala, Berge



## WYPEŁNIENIA SKRZYDEŁ RAMOWYCH:

Scala A; - szyba 4 mm, płytina płaska HDF 4 mm

Scala B - szyba 4 mm, płytina profilowana MDF 19 mm

Elsa A - szyba 4 mm, płytina płaska HDF 4 mm

Elsa B - szyba 4 mm, płytina profilowana MDF 19 mm

Premium 1-3 - szyba 4 mm

Premium 4-7, 12 - szyba 4 mm, wstawki HDF 4 mm w kolorze skrzydła

Premium 8-11, 13 - szyba 4 mm, wstawki HDF 4 mm oklejone srebrnym laminatem

Piano 1-6 - szyba 4 mm, płytina profilowana MDF 16 mm

Piano 9-12 - szyba 4 mm, płytina profilowana MDF 19 mm

Fosca 1-3 - szyba 4 mm, płytina HDF 4 mm oklejona srebrnym laminatem

Fosca 4-6 - płytina HDF w kolorze skrzydła

Nestor, Berge - szyba 4 mm, płytina profilowana MDF 19 mm

Ena, Triesta, Auri, Verano, Emena, Even, Reva, Solte, Verso - szyba 4 mm

Estra - szyba 4 mm, płytina płaska MDF 16 mm, podcinana

profil płytiny MDF 19 mm  
(Scala B, Piano 9-12, Elsa B,  
Nestor, Berge)

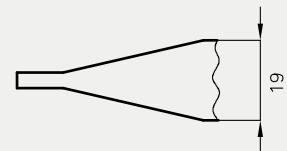

profil płytiny MDF 16 mm  
(Piano 1, 2, 5, 6)

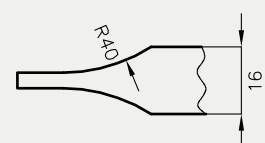

# INFORMACJE TECHNICZNE

## OKOPNIKI

Wykończenie wybranych modeli skrzydeł płytowych z krawędzią prostą tzw. okopnikami.

Proponujemy skrzydła oklejone blachami o gr. 0,6 mm ze stali nierdzewnej w postaci paneli dolnych lub środkowych. Możliwe jest także jednoczesne występowanie obu paneli w wybranym skrzydle. Wysokość paneli wynosi 300 mm.

Skrzydła z okopnikami powinny zawierać wypełnienie z płyty wiórowej otworowej.



model skrzydła z panelem dolnym

model skrzydła z panelem środkowym

model skrzydła z panelem dolnym i środkowym

Istnieje możliwość zamówienia panela dolnego z podcięciem wentylacyjnym.

**UWAGA:** W celu złożenia zamówienia prosimy o kontakt z Działem Kontraktów.

## POZOSTAŁE INFORMACJE TECHNICZNE

1. Przy zachowaniu standardowych wymiarów skrzydeł i ościeżnic szczelina pomiędzy „gotową” podłogą, a dolną krawędzią skrzydła wynosi 8 mm. W celu zmniejszenia powyższej szczeliny należy odpowiednio skrócić ościeżnicę od dołu (nie dotyczy FOLDE i OLIMP).

2. Uwaga! Przed zakupem i montażem stolarki budowlanej należy sprawdzić czy wybrany rodzaj stolarki jest zgodny z wymogami projektu technicznego opracowanego dla danego projektu, w szczególności zaś należy upewnić się czy konstrukcja ścian i stropów umożliwia montaż stolarki budowlanej o masie określonej w poniższej tabeli:

	Skrzydła drzwiowe			Ościeżnice		Inne wyroby	
	wewnątrzlokalowe	wejściowe	przeciwpożarowe	regulowane	proste	tunel regulowany	system przesuwny
<b>Waga max</b>	50 kg*	50 kg*	105 kg*	40 kg	20 kg	40 kg	20 kg

\* maksymalna waga 1 skrzydła

3. Skrzydło jest pakowane w folię termokurczliwą, a krawędzie są dodatkowo zabezpieczone styropianem lub wkładkami tekturowymi.

4. Cena skrzydeł nie obejmuje klamki, szyldów i wkładki patentowej (z wyjątkiem kolekcji SCALA A i B w wersji przylgowej i bezprzylgowej rozwiernej w okleinie DRE-Cell i folii 3D oraz kolekcji NESTOR i ELSA w wersji przylgowej i bezprzylgowej rozwiernej w okleinie DRE-Cell i folii 3D, w których klamka oraz szyld jest gratis).

5. Istnieje możliwość zakupu drzwi i ościeżnic CENTRA (bez nawierceń na zamek i zawiasy - opcja niedostępna dla drzwi p.poż, ENTER/SOLID, ENTER AKUSTIK, SOLID RC2, FORCA B, Sara Eco, Sara Eco 2, FOLDE) w cenie podobnego produktu z okuciami i nawierceniami. Ościeżnice CENTRA posiadają uszczelki. Komplet nie zawiera okuć.

# INFORMACJE TECHNICZNE

6. Zgodnie z obowiązującymi przepisami drzwi do łazienki, umywalni i wydzielonego ustępu powinny otwierać się na zewnątrz pomieszczenia, mieć co najmniej 0,8 m szerokości i 2 m wysokości oraz w dolnej części otwory o sumarycznym przekroju nie mniejszym niż 0,022 m<sup>2</sup> dla dopływu powietrza. Powierzchnia wentylacyjna drzwi jest sumą powierzchni dostępnych elementów wentylacyjnych: kratki wentylacyjnej (zapewnia osiągnięcie powierzchni wentylacyjnej 0,022 m<sup>2</sup> we wszystkich szerokościach drzwi) lub podcięcia wentylacyjnego lub tulei wentylacyjnych oraz powierzchni prześwitu pomiędzy skrzydłem a podłogą.

Zapewnienie powierzchni wentylacyjnej w drzwiach przylgowych\*\*

Symbol wymiaru drzwi	drzwi z tulejami wentylacyjnymi		drzwi z podcięciem wentylacyjnym	
	powierzchnia wentylacyjna tulei i prześwitu 8 mm [m <sup>2</sup> ]	wymagany prześwit dla spełnienia wymogu wentylacyjności [w mm]	powierzchnia wentylacyjna podcięcia i prześwitu 8 mm [m <sup>2</sup> ]	wymagany prześwit dla spełnienia wymogu wentylacyjności [w mm]
"100"	0,011	19*	0,033	0
"90"	0,010	21*	0,029	1
"80"	0,009	24*	0,025	4
"70"	0,008	28*	0,021	14*
"60"	0,007	33*	0,018	35*

Zapewnienie powierzchni wentylacyjnej w drzwiach Sara Eco, Sara Eco 2 oraz we wszystkich drzwiach bezprzylgowych rozwiernych

Symbol wymiaru drzwi	drzwi z tulejami wentylacyjnymi		drzwi z podcięciem wentylacyjnym	
	powierzchnia wentylacyjna tulei i prześwitu 8 mm [m <sup>2</sup> ]	wymagany prześwit dla spełnienia wymogu wentylacyjności [w mm]	powierzchnia wentylacyjna podcięcia i prześwitu 8 mm [m <sup>2</sup> ]	wymagany prześwit dla spełnienia wymogu wentylacyjności [w mm]
"100"	0,0112	19*	0,033	0
"90"	0,0104	21*	0,029	1
"80"	0,0096	23*	0,025	4
"70"	0,0082	27*	0,021	12*
"60"	0,0074	32*	0,018	31*

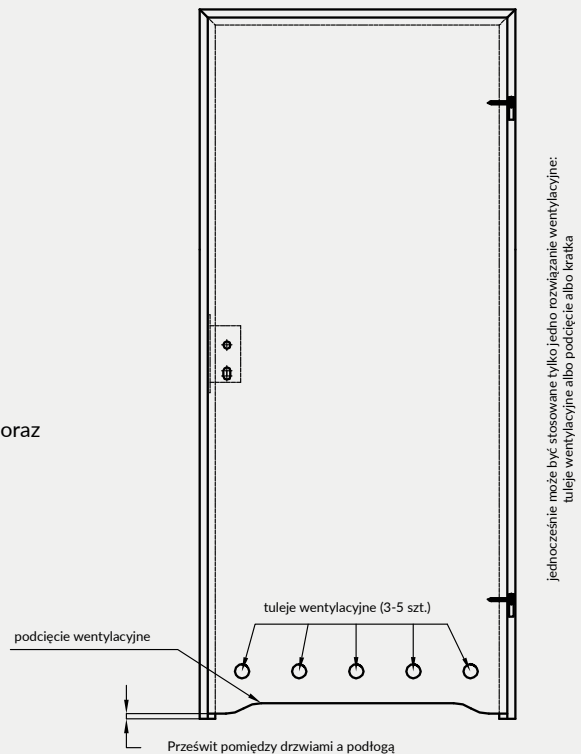

Powyżej podano wymaganą wysokość prześwitu pod drzwiami, zapewniającą 0,022 m<sup>2</sup> całkowitej powierzchni wentylacyjnej. Standardowo prześwit ten dla skrzydeł wynosi 8 mm.

\* należy zwiększyć prześwit do podanej wysokości poprzez skrócenie skrzydła od dołu (w przypadku gdy skrócenie jest możliwe – patrz \*\*)

\*\* Wyjątki nieujęte w tabeli (skrzydła których nie można skrócić):

- Kolekcje Vetro A, D i E – zastosowanie podcięcia wentylacyjnego w drzwiach o szerokości „80”-„100” oraz standardowego prześwitu pod drzwiami (8 mm) zapewni spełnienie wymogu wentylacyjności.
- Kolekcja Vetro B – nie spełnia wymogów wentylacyjności.
- Skrzydła przesuwne – z uwagi na konstrukcję systemu przesuwnego (oddalenie od ściany/tunelu o 12 mm) spełniają wymóg wentylacyjności bez konieczności stosowania dodatkowych opcji.
- Nie można skrać także drzwi dwuskrzydłowych oraz składanych FOLDE.

## PODCIĘCIA WENTYLACYJNE

standardowe podcięcie w drzwiach

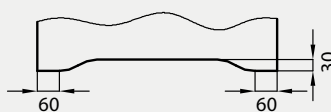

podcięcie w drzwiach Vetro D

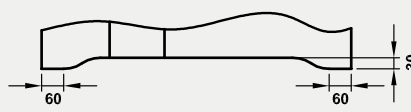

podcięcie w drzwiach Vetro A

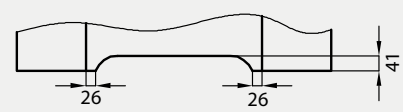

podcięcie w drzwiach w okleinie naturalnej o szerokości „70” - „90”

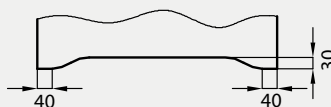

podcięcie w drzwiach Vetro E

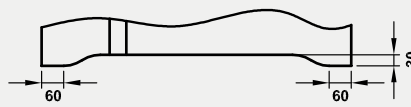

podcięcie w drzwiach Vetro B

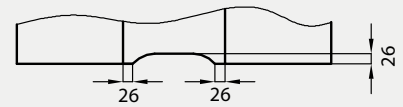



## GALLA 1 decormat, GALLA 2 szkło piaskowane, paski przeźroczyste

Ceny w katalogu podane są w PLN.

Podane ceny skrzydeł drzwiowych nie obejmują ceny ościeżnicy i klamki.

Cennik obowiązuje od dnia 01.04.2021 r.

Producent udziela 24 miesięcznej gwarancji na skrzydła drzwiowe i ościeżnice.

Użyte w katalogu zdjęcia i wizualizacje przedstawiają skrzydła w szerokości 80 cm (nie dotyczy dostawek). W przypadku innych szerokości skrzydeł, proporcje rozmieszczenia wzoru kolekcji, szklenia, ramek, frezowań, grafiki będą ulegały zmianie.

Więcej informacji oraz instrukcja montażu dostępne są w karcie gwarancyjnej produktu.

Folder nie stanowi oferty w rozumieniu prawa i jest publikowany jedynie dla celów informacyjnych. Powyższe informacje są aktualne w chwili ukazania się niniejszej publikacji. Prowadząc politykę ciągłego rozwoju zastrzegamy sobie prawo do zmian i ulepszeń produktów przedstawionych w folderze bez uprzedniego powiadomienia. Kolorystyka przedstawiona w katalogu może się różnić od rzeczywistej. Zastrzegamy sobie prawo do błędów w druku.

Aprobaty:

Krajowa Ocena Techniczna ITB-KOT-2019/0860 wydanie 1 (system przesuwny)

Krajowa Ocena Techniczna ITB-KOT-2018/0633 wydanie 1 (drzwi przeciwpożarowe FORCA, ATHOS)

Aprobata Techniczna ITB AT-15-8359/2016 (drzwi szklane)

Aprobata Techniczna ITB AT-15-9673/2016 (drzwi składane i przesuwne szklane)

Krajowa Ocena Techniczna ITB-KOT-2017/0011 wydanie 2 (ENTER/SOLID/SOLID RC2)

Krajowa Ocena Techniczna ITB-KOT-2018/0407 wydanie 1 (OLIMP)

PN-EN 14351-2:2018-E12 (drzwi wewnątrzlokalowe)

Krajowa Ocena Techniczna ITB-KOT-2019/1132 wydanie 1 (drzwi SARA)

Krajowa Ocena Techniczna ITB-KOT-2019/0805 wydanie 1 (ościeżnice stalowe)

**DRE** wybór architektów



DYSTRYBUTOR

**DRE**

82-300 Elbląg - Gronowo Górne, ul. Nefrytowa 4  
Centrala: tel. 55 236 42 58  
Dział obsługi klienta: tel. 55 236 42 42 do 48  
fax 55 236 42 51  
Dział marketingu: tel. 55 236 42 40  
godziny pracy: 8:00 - 16:00  
e-mail: dre@dre.pl www.dre.pl